

# Климатик

---

## Ръководство за потребителя

AR\*\*NXPX\*\*\* / AR\*\*NXWX\*\*\*

---

- Благодарим ви, че закупихте този климатик на Samsung.
- Преди работа с този уред, моля, прочетете внимателно това ръководство за потребителя и го запазете за бъдещи справки.



**SAMSUNG**

# Съдържание

---

<b>Информация за безопасност</b>	<b>3</b>
Информация за безопасност	3
<b>Общ преглед</b>	<b>12</b>
Работа с дистанционното управление	12
Поставяне на батериите • Режими на работа • Контрол на температурата • Контрол на скоростта на вентилатора • Контрол на посоката на въздушния поток	
<b>Интелигентни функции за мощност</b>	<b>14</b>
Работа в режим на охлаждане	14
Режим Cool • Функция за охлаждане 2-Step • Функция Wind-Free Cooling	
Работа в режим на изсушаване	16
Режим Dry	
Работа в режим на пречистване на въздуха	16
Функцията Ionizer	
Работа в режим на отопление	17
Режим Heat	
Лесни интелигентни функции	18
Режим Auto • Режим Fan • Функция Fast Функция Comfort • Функция Звуков сигнал • Функция Quiet Функция Дисплей за осветяване на дисплея • Функция Wi-Fi (Приложението Samsung Connect )	
<b>Функции за пестене на енергия</b>	<b>20</b>
Работа с пестене на енергия	20
Проверка на консумацията на енергия • Проверка на продължителността на работа • Функция Single user • Функция за включване/изключване с таймер • Функция good'sleep	
<b>Почистване и поддръжка</b>	<b>23</b>
Бързо почистване	23
Отстраняване на неизправности	26
Информация за хладилен агент	28
Приложението Connect	29

# Информация за безопасност

---





Преди да използвате вашия нов климатик, моля, прочетете внимателно това ръководство, за да сте сигурни, че знаете как да работите безопасно и ефективно с богатия набор от функции и настройки на вашия нов уред. Тъй като инструкциите за работа по-долу се отнасят за няколко модела, характеристиките на вашия климатик може малко да се различават от описаните в това ръководство. Ако имате някакви въпроси, обадете се в най-близкия център за контакт или потърсете помощ и информация онлайн на адрес [www.samsung.com](http://www.samsung.com).

## ПРЕДУПРЕЖДЕНИЕ

Опасности или небезопасни практики, които могат да доведат до тежко физическо нараняване или смърт.

## ВНИМАНИЕ

Опасности или небезопасни практики, които могат да доведат до леко физическо нараняване или щета на имущество.

-  Следвайте указанията.
-  НЕ правете това.
-  Уверете се, че уредът е заземен, за да се предотврати токов удар.
-  Изключете захранването от електрическия контакт.
-  НЕ разглобявайте.

## ЗА МОНТАЖА

---

### ПРЕДУПРЕЖДЕНИЕ

-  **Използвайте захранващ кабел с електрическите спецификации на този продукт или по-високи и използвайте захранващия кабел само с този уред. Наред с това не използвайте удължителен кабел.**
  - Удължаването на захранващия кабел може да доведе до токов удар или пожар.

- Не използвайте електрически преобразувател. Това може да доведе до токов удар или пожар.
- Ако напрежението/честотата/номиналният ток се различават, това може да предизвика пожар.

**Монтирането на този уред трябва да се извършва от квалифициран техник или сервизна фирма.**

- В противен случай може да възникне токов удар, пожар, експлозия, проблеми с продукта или физическо нараняване и също така това може да анулира гаранцията на монтирания продукт.

**Монтирайте превключвател за изключване близо до климатика (но не върху панелите на климатика) и електрически прекъсвач, предназначен конкретно за климатика.**

- В противен случай може да възникне токов удар или пожар.

**Монтирайте външното тяло стабилно, така че електрическата част на външното тяло да не е открита.**

- В противен случай може да възникне токов удар, пожар, експлозия или проблеми с продукта.

- ⊘ **Не монтирайте този уред в близост до нагревател или запалим материал. Не монтирайте този уред в близост до влажно, омазнено или прашно място и място, изложено на пряка слънчева светлина и вода (или дъжд). Не монтирайте този уред на място, където може да има изтичане на газ.**

- Това може да доведе до токов удар или пожар.

**Никога не монтирайте външното тяло на място, подобно на висока външна стена, откъдето уредът може да падне.**

- Ако външното тяло падне, това може да причини физическо нараняване, смърт или имуществени щети.

- ⚡ **Този уред трябва да е правилно заземен. Не заземявайте уреда към тръба за газ, пластмасова тръба за вода или телефонна линия.**

- В противен случай може да възникне токов удар, пожар и експлозия.
- Уверете се, че използвате електрически контакт със заземяване.

---

 **ВНИМАНИЕ**

- 
- Покрийте климатика с ПОЛИЕТИЛЕНОВ ПЛИК след монтажа и махнете плика, когато започнете да използвате климатика.**

**Монтирайте уреда върху равен и твърд под, който може да поеме тежестта му.**

- В противен случай може да възникнат прекомерни вибрации, шум или проблеми с продукта.

**Монтирайте дренажния маркуч по подходящ начин, така че водата да се източва правилно.**

- В противен случай може да възникне преливане на вода и имуществени щети. Избягвайте да отвеждате дренажното към канализационни тръби, тъй като в последствие може да се появи лош мирис.

**Продуктът трябва да се съхранява в помещение без никакви източници на запалване (например открит пламък, газови уреди, електрически нагреватели и т.н.).**

- Обърнете внимание, че хладилният агент няма мирис.

**Когато монтирате външното тяло, се уверете, че свързвате дренажния маркуч така, че дренажното да се извършва правилно.**

- Водата, генерирана по време на отопление от външното тяло, може да прелее и да причини имуществени щети.  
И по-конкретно, през зимата, ако парче лед падне, може да причини физическо нараняване, смърт или имуществени щети.

---

**ЗА ЗАХРАНВАНЕТО** **ПРЕДУПРЕЖДЕНИЕ**

- 
- Когато електрическият прекъсвач е повреден, свържете се с най-близкия сервизен център.**

- 
- ⊘ Не дърпайте и не огъвайте прекомерно захранващия кабел. Не усуквайте и не връзвайте на възел захранващия кабел. Не окачвайте захранващия кабел на метален предмет, не поставяйте тежки предмети върху него, не го пъхайте между предмети и не го натискайте в пространството зад уреда.

- Това може да доведе до токов удар или пожар.



### ВНИМАНИЕ



Когато климатикът няма да се използва за дълъг период от време или по време на гръмотевична буря, изключете захранването чрез електрическия прекъсвач.

- В противен случай може да възникне токов удар или пожар.

## ЗА УПОТРЕБАТА

---



### ПРЕДУПРЕЖДЕНИЕ



Ако уредът е наводнен, моля, свържете се с най-близкия сервизен център.

- В противен случай може да възникне токов удар или пожар.

Ако уредът генерира странен шум, мирис на изгоряло или пушек, изключете захранването незабавно и се свържете с най-близкия сервизен център.

- В противен случай може да възникне токов удар или пожар.

В случай на неизправност, незабавно спрете работата на климатика и изключете цялата системата от захранващата мрежа. След това се консултирайте с оторизиран сервизен персонал.

В случай на изтичане на газ (например пропан, втечен нефтен газ (LPG – пропан-бутан) и др.) проветрете незабавно, без да докосвате захранващия кабел. Не докосвайте уреда или захранващия кабел.

- Не използвайте вентилатор.
- Искра може да доведе до експлозия или пожар.

---

**За да монтирате отново климатика, моля, обърнете се към най-близкия сервизен център.**

- В противен случай може да възникнат проблеми с продукта, изтичане на вода, токов удар или пожар.
- Не се предлага услуга по доставка на продукта. Ако монтирате отново продукта на друго място, ще трябва да заплатите разходите за допълнителна конструкция и таксата за монтаж.
- Особено когато желаете да монтирате продукта на необичайно място, като например в индустриална зона или в близост до морския бряг, където продуктът е изложен на въздействието на солните изпарения във въздуха, моля, свържете се с най-близкия сервизен център.

**⊘ Не докосвайте електрическия прекъсвач с мокри ръце.**

- Това може да доведе до токов удар.

**Не изключвайте климатика чрез електрическия прекъсвач, докато климатикът работи.**

- Изключването и след това включването на климатика чрез електрическия прекъсвач може да причини възникване на искра и в резултат на това да доведе до токов удар или пожар.

**След като разопаковате климатика, приберете всички опаковъчни материали далеч от досега на деца, тъй като тези материали може да са опасни за децата.**

- Ако дете постави плик/торба на главата си, може да се задуши.

**Не докосвайте перката на въздушния поток с ръце или пръсти по време на отопление.**

- Това може да доведе до токов удар или изгаряне.

**Не поставяйте пръстите си или други чужди предмети във входа/изхода за въздух на климатика.**

- Бъдете особено внимателни, за да не допуснете деца да се наранят, като слагат пръстите си в продукта.

**Не удряйте и не дърпайте климатика с прекомерна сила.**

- Това може да доведе до пожар, физическо нараняване или проблеми с продукта.

**Не поставяйте близо до външното тяло предмет, който позволява деца да се качват върху уреда.**

- Това може да доведе до сериозно физическо нараняване на деца.

**Не използвайте този климатик за дълги периоди от време в лошо проветрени помещения или в близост до немощни хора.**

- Тъй като това може да е опасно поради липса на кислород, отваряйте прозореца поне веднъж на всеки час.



**Ако чужда субстанция, като например вода, е проникнала в уреда, изключете захранването и се свържете с най-близкия сервизен център.**

- В противен случай може да възникне токов удар или пожар.



**Не се опитвайте да ремонтирате, разглобявате или модифицирате уреда сами.**

- Не използвайте електрически предпазител (например с меден, стоманен проводник и др.), различен от стандартния електрически предпазител.
- В противен случай може да възникне токов удар, пожар, проблеми с продукта или физическо нараняване.



## **ВНИМАНИЕ**



**Не поставяйте предмети или устройства под вътрешното тяло**

- Вода, капеща от вътрешното тяло, може да доведе до пожар или имуществени щети.

**Проверявайте монтажната рамка на външното тяло за повреда поне веднъж годишно.**

- В противен случай може да възникне физическо нараняване, смърт или имуществени щети.

**Максималният електрически ток е измерен съгласно стандарта IEC за безопасност и електрическият ток е измерен съгласно стандарта ISO за енергийна ефективност.**



Когато климатикът не охлажда или не отопля правилно, е възможно да има изтичане на хладилен агент. В случай на теч спрете работата на климатика, проветрете помещението и се свържете незабавно с Вашия търговец с оглед презареждане на хладилния агент.

Хладилният агент не е вреден. Но ако влезе в контакт с огън, може да се образуват вредни газове и има опасност от пожар.

При транспортиране на вътрешното тяло тръбите трябва да бъдат покрити със скоби за защита. Не премествайте продукта, държейки тръбите.

- Това може да доведе до изтичане на газ.

 **Не се качвайте върху уреда и не поставяйте предмети върху него (например пране, запалени свещи, запалени цигари, домакински съдове, химични препарати (химикали), метални предмети и др.).**

- Това може да причини токов удар, пожар, проблеми с продукта или физическо нараняване.

**Не докосвайте уреда с мокри ръце.**

- Това може да доведе до токов удар.

**Не пръскайте летливи субстанции, като например инсектициди, върху повърхността на уреда.**

- Освен че са вредни за човешкото здраве, те може да предизвикат токов удар, пожар или проблеми с продукта.

**Не пийте водата от климатика.**

- Тя може да е вредна за човешкото здраве.

**Не подлагайте дистанционното управление на силен удар и не го разглобявайте.**

**Не докосвайте тръбите, свързани към продукта.**

- Това може да доведе до изгаряне или физическо нараняване.

**Не режете и не горете контейнера за хладилния агент или тръбите.**

---

**Не насочвайте посоката на въздуха към камина или нагревател.**

**Не използвайте този климатик за съхранение на прецизна апаратура, храна, животни, растения или козметика или за други необичайни цели.**

- Това може да доведе до имуществени щети.

**Избягвайте прякото излагане на хора, животни или растения на въздействието на въздушния поток от климатика за дълги периоди от време.**

- Това може да доведе до увреждане на хора, животни или растения.

**Този уред не е предназначен за използване от хора (включително деца) с намалени физически, сетивни или умствени възможности или с липса на опит и знания, без да бъдат наблюдавани или инструктирани относно използването на уреда от човек, отговорен за тяхната безопасност. Децата трябва да бъдат наблюдавани, за да се гарантира, че не играят с уреда.**

**За използване в Европа: Този уред може да се използва от деца на възраст 8 години и по-големи и лица с намалени физически, сетивни или умствени възможности или с недостатъчен опит и познания, ако се наблюдават или са им дадени инструкции относно безопасното използване на уреда и разбират съответните рискове. Децата не бива да си играят с уреда. Почистването и поддръжката от потребителя не трябва да се правят от деца без наблюдение.**

---

## ЗА ПОЧИСТВАНЕТО

---

### ПРЕДУПРЕЖДЕНИЕ

 **Не почиствайте уреда, като пръскате вода директно върху него. Не използвайте бензол, разтворител или алкохол, за да почиствате уреда.**

- Това може да доведе до обезцветяване, деформация, повреда, токов удар или пожар.

**Преди почистване или поддръжка на уреда изключете захранването и изчакайте, докато вентилаторът спре.**

- В противен случай може да възникне токов удар или пожар.

### ВНИМАНИЕ

 **Бъдете внимателни при почистване на повърхността на топлообменника на външното тяло, защото той има остри ръбове.**

- Това трябва да се извършва от квалифициран техник. Моля, свържете се с монтажника или със сервизен център.

 **Не почиствайте вътрешността на климатика сами.**

- За почистване на вътрешността на уреда се свържете с най-близкия сервизен център.
- При почистване на филтъра вижте описанията в раздела „Бързо почистване“.
- В противен случай може да възникне повреда, токов удар или пожар.
- Бъдете внимателни, за да предотвратите нараняване от острите ръбове на повърхността, когато боравите с топлообменника.

# Работа с дистанционното управление

Можете лесно да използвате климатика, като изберете режим и след това контролирате температурата, скоростта на вентилатора и посоката на въздушния поток. За управляващите бутони, свързани с всяка операция, вижте страниците в началото на това ръководство.

## Поставяне на батериите

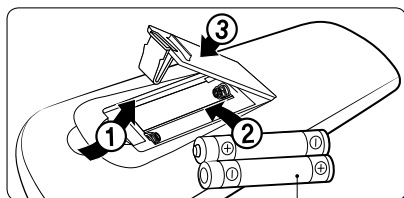

два батерии тип AAA тип 1.5V

### ЗАБЕЛЕЖКА

- Описанията в това ръководство са базирани основно на бутоните на дистанционното управление.
- Въпреки че **Ionizer** (AR\*\*NXWX\*\*\*) и **d'light Cool** се извежда на дисплея на дистанционното управление, този режим не е достъпен за този модел.
- За мултисистемата **Ionizer** (AR\*\*NXWX\*\*\*) и **d'light Cool** и **Single user** се показват на дисплея на дистанционното управление, но тези функции не са налични.

## 1 Режими на работа

Можете да променят текущия режим, като изберете между Auto, Cool, Dry, Fan, и Heat чрез натискане на бутона .

### 1 Контрол на температурата

Можете да контролирате температурата във всеки режим, както следва:

Режим	Контрол на температурата
Auto/ Cool/ Heat	Настройте в диапазона от 16 °C до 30 °C през стъпка от 1 °C.
Dry	Настройте в диапазона от 18 °C до 30 °C през стъпка от 1 °C.
Fan	Не можете да контролирате температурата.

Можете да превключвате показанията на дистанционното управление между Целзий и Фаренхайт.



▶ Натиснете и задръжте за 3 секунди или по-дълго.

### ЗАБЕЛЕЖКА

- Показанията за температурата на вътрешното тяло не се превключват.
- Тази функция се анулира при смяна на батериите на дистанционното управление. В такъв случай стартирайте отново тази функция.



Можете да използвате режимите Cool, Dry и Heat при следните условия:

Режим	Cool	Dry	Heat
Температура на закрито	16 °C до 32 °C	18 °C до 32 °C	27 °C или по-малко
Температура на открито	-10 °C до 46 °C	-10 °C до 46 °C	-15 °C до 24 °C
Влажност на закрито	80% или по-ниска относителна влажност	-	-

- Ако климатикът работи в среда с висока влажност в режим Cool за дълъг период от време, може да се образува конденз.
- Ако температурата на открито падне до -15°C, капацитетът за отопление може да намалее и да е 60% до 70% от капацитета по спецификации.
- За мултисистемата d'light Cool и Single user се показват на дисплея на дистанционното управление, но тези функции не са налични.

## 1 Контрол на скоростта на вентилатора

Можете да изберете следните скорости на вентилатора във всеки режим:

Режим	Достъпни скорости на вентилатора
Auto/Dry	 (Автоматична)
Cool/Heat	 (Автоматична),  (Ниска),  (Умерена),  (Висока),  (Турбо)
Fan	 (Ниска),  (Умерена),  (Висока),  (Турбо)

## 1 Контрол на посоката на въздушния поток

Поддържайте постоянна посока на вертикалния въздушен поток, като спрете движенията на жалюза за вертикален въздушен поток.

По време на работа ►  или 

### ЗАБЕЛЕЖКА

- Ако настроите ръчно жалюза за вертикален въздушен поток, той може да не се затвори напълно, когато изключите климатика.
- Можете да контролирате посоката на вертикалния въздушен поток, когато функцията good'sleep работи в режим Heat, но не и в режим Cool.
- Можете да контролирате посоката на въздушния поток, когато функцията good'sleep работи в режим Heat, но не и в режим Cool.

# Работа в режим на охлаждане

Интелигентните и мощни функции за охлаждане на климатика Samsung поддържат затвореното пространство хладно и комфортно.

## 2 Режим Cool

Използвайте режим Cool, за да ви е прохладно, когато времето е горещо.



### ЗАБЕЛЕЖКА

- За комфорт поддържайте разлика от 5 °C между стойностите на температурата на закрито и на открито в режим Cool.
- След като изберете режим Cool, изберете функция, температура и скорост на вентилатора, които желаете да приложите.
  - За да охладите помещението бързо, изберете ниска температура и висока скорост на вентилатора.
  - За да спестите енергия, изберете висока температура и ниска скорост на вентилатора.
  - Когато температурата на закрито се доближи до зададената температура, компресорът ще работи на ниска скорост, за да спести енергия.

## 3 Функция за охлаждане 2-Step

Започва работа със силно охлаждане, за да се достигне желаната температура при първата стъпка. Когато температурата в помещението достигне близо до желаната температура, скоростта на вентилатора и посоката на въздушния поток се контролират по съответен начин. Когато желаната температура бъде достигната, функцията Wind-Free Cooling започва да създава лек бриз.



В режим Cool

Изберете 2-Step.



### ЗАБЕЛЕЖКА

- Когато вътрешната температура се повиши поради някои фактори като слънчева светлина, отваряне и затваряне на врата, или вентилация, работата на функцията Wind-Free Cooling се отменя и автоматично се превключва към работа със силно охлаждане.
- Жалюзът за въздушния поток се регулира автоматично, за да контролира въздушния поток в зависимост от вътрешната температура.

Промяна на жалюза за въздушния поток според температура



- : Отворен (от жалюза за въздушен поток излиза полъх)
- : Затворен (от панела без въздушна струя (Wind-Free) излиза полъх)

- Ако изберете функцията 2-Step cooling, докато функции като Wind-Free Cooling, Fast, Comfort, Quiet, Single user, good'sleep работят, тези функции се отменят.

## 4 Функция Wind-Free Cooling

Използвайте функцията Wind-Free Cooling, за да се наслаждавате на лек, хладен бриз, излизащ от фините отвори на панела без въздушна струя при затворен жалуз за въздушен поток, вместо директна хладна въздушна струя. Автоматичното управление на температурата и скоростта на вентилатора в зависимост от вътрешната температура поддържат помещението охладено и приятно.

В режим Cool/Dry/Fan ► 

### ЗАБЕЛЕЖКА



- За да отмените тази функция, натиснете отново бутона .
- Ако функцията Wind-Free Cooling се отмени, климатикът се връща към първоначалната скорост на вентилатора.
- Можете да настроите зададената температура по време на функцията Wind-Free Cooling, а препоръчителните температури за задаване са 24 до 26° C. Не можете обаче да промените зададената температура в режим на вентилатор (Fan).
- Можете да използвате функцията Wind-Free Cooling при работа в режим Cool, Dry или Fan.
- Ако температурата в помещението се повиши поради повишаване на външната температура, топлина при готвене или друга причина, включете функцията Wind-Free Cooling след работа в режим на охлаждане.
- Ако изберете функцията Wind-Free Cooling в режим Fan, компресорът спира да работи, за да не излиза хладен въздух. Излиза обаче лек полъх, който започва да почиства въздуха в стаята.
- Когато влажността в помещението стане относително висока, докато функцията Wind-Free Cooling работи, жалюзът за въздушен поток се отваря, за да контролира умерено въздушния поток в помещението. Когато температурата и влажността в помещението се променят, жалюзът за въздушен поток се затваря и функцията Wind-Free Cooling започва да работи.

Промяна на жалюза за въздушен поток по температура и влажност



● : Отворен (от жалюза за въздушен поток излиза полъх)

○ : Затворен (от панела без въздушна струя (Wind-Free) излиза полъх)

- Ако климатикът е монтиран над леглото, настройте зададената температура от 25 до 27° C, за да използвате функцията Wind-Free Cooling, докато спите или използвате функцията good'sleep.
- Ако изберете функцията Wind-Free Cooling, докато функциите като 2-step cooling, Fast, Comfort, Single user, Quiet или посока на въздушния поток (, ) работят, тези функции се отменят.

# Работа в режим на изсушаване

Функцията за изсушаване на климатика Samsung поддържа затвореното пространство сухо и комфортно.

## 5 Режим Dry

Използвайте режим Dry в дъждовно или влажно време.



### ЗАБЕЛЕЖКА

- Колкото по-ниска е зададената температура, толкова по-голям е капацитетът за изсушаване. Когато текущата влажност е висока, задайте ниска температура.
- Не можете да използвате режим Dry за отопление. Предназначението на режима Dry е да постига охлаждащ страничен ефект.

# Работа в режим на пречистване на въздуха

Функцията за пречистване на въздуха на климатика Samsung поддържа въздуха в затвореното помещение пречистен.

## 6 Функцията Ionizer

Само за AR\*\*NXP\*\*\* модел

Използвайте функцията Ionizer, за да пречистите въздуха в помещението чрез отрицателен йони, генерирани от климатика. Тази функция е достъпна в режими Auto, Cool, Dry, Fan и Heat.

### ЗАБЕЛЕЖКА

- Можете да настроите температурата, освен когато сте в режим Fan.
- Когато функцията Ionizer е допълнително избрана, докато работи конкретен режим, има малка разлика в консумацията на енергия и работния шум.

В режим Auto, Cool, Dry, Fan или Heat ►





# Работа в режим на отопление

Функциите за отопление на климатика Samsung поддържат затвореното пространство топло и комфортно.

## 7 Режим Heat

Използвайте режим Heat, за да сте на топло.



### ЗАБЕЛЕЖКА

- Докато климатикът загрява, вентилаторът може да не работи за около 3 до 5 минути в началото, за да предотврати студена струя въздух.
- Ако климатикът не отоплява достатъчно, използвайте допълнителен отоплителен уред в комбинация с климатика.
- Когато температурата на открито е ниска и влажността е висока в режим „Отопление“, по външния топлообменник може да се образува скреж. Това също така може да намали ефективността на отопление. Ако това се случи, климатикът активира функцията за обезскрежаване за 5 до 12 минути, за да отстрани скрежа от външния топлообменник.

- Когато функцията за обезскрежаване работи, по външното тяло се образува пара. Климатикът премества жалюзата за вертикален въздушен поток до най-долна позиция, както е показано на фигурата долу, за да предотврати навлизането на студен въздух от външното тяло.

- A. Позиция на жалюзата за вертикален въздушен поток, когато функцията за обезскрежаване работи (жалюзът изглежда почти затворен)
- B. Диапазон на позицията на жалюзата за вертикален въздушен поток, когато режимът „Отопление“ работи.

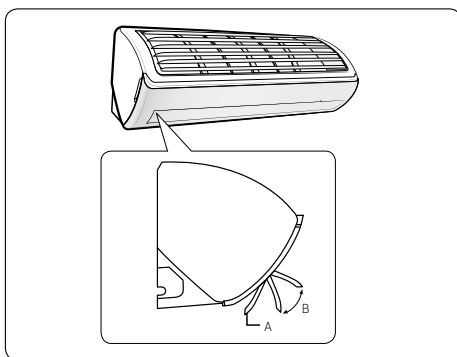

- Когато функцията за обезскрежаване работи, от вътрешното тяло не излиза въздух, за да се предотврати навлизането на студен въздух. Когато функцията за обезскрежаване приключи, след малко започва да излиза топъл въздух.
- Цикълът на функцията за обезскрежаване може да е по-къс в зависимост от количеството скреж по външното тяло.
- Цикълът на функцията за обезскрежаване може да е по-къс също и в зависимост от влажността при дъжд или сняг.
- Когато функцията за обезскрежаване работи, не можете да избирате други функции чрез дистанционното управление. Изберете ги, след като функцията за обезскрежаване приключи.

# Лесни интелигентни функции

Достъпен е богат набор от допълнителни функции, предоставени от климатика Samsung.

## 8 Режим Auto

Използвайте режим Auto, когато желаете климатикът автоматично да управлява действието си. Климатикът ще осигурява възможно най-комфортната среда според възможностите си.



### ЗАБЕЛЕЖКА

- Ако температурата на закрито е по-висока или по-ниска от зададената стойност, климатикът автоматично генерира или охладен въздух, за да понижи температурата на закрито, или топъл въздух, за да повиши температурата на закрито.

## 9 Режим Fan

Използвайте режим Fan, за да накарате климатика да работи като обикновен вентилатор. Климатикът осигурява естествен бриз.



### ЗАБЕЛЕЖКА

- Ако климатикът няма да се използва за дълъг период от време, подсушете го, като го оставите да работи в режим Fan в продължение на 3 или 4 часа.
- Външното тяло е проектирано да не работи в режим Fan, за да се предотврати проникването на студен въздух през уреда. Това е нормална работа и не е повреда на климатика.

## 10 Функция Fast

Използвайте функцията Fast, за да охладите или затоплите бързо помещението. Тази функция е най-мощната функция за охлаждане или затопляне, предлагана от климатика. Можете да изберете тази функция както в режим Cool, така и в режим Heat.

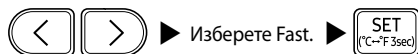
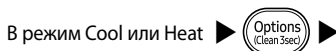

### ЗАБЕЛЕЖКА

- Ако изберете функцията Fast, докато действат функции, като 2-Step в режим на охлаждане, Wind-Free Cooling, Comfort, Single user, Quiet или good'sleep, то тези функции се отменят.
- Можете да промените посоката на въздушния поток.
- Не можете да промените зададената температура и скоростта на вентилатора.
- Когато изберете функцията Fast в режим Heat, няма да можете да увеличавате скоростта на вентилатора, за да се предотврати вдухването на студен въздух.

## 11 Функция Comfort

Използвайте функцията Comfort, когато усещате, че текущото охлаждане или затопляне е твърде силно. Климатикът осигурява леко охлаждане или затопляне. Можете да изберете тази функция както в режим Cool, така и в режим Heat.

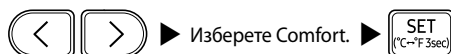
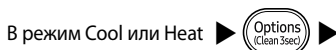

## 11 ЗАБЕЛЕЖКА

- Вие променят зададената температура и посоката на въздушния поток.
- Не можете да променят скоростта на вентилатора.
- Ако изберете функция Comfort, докато действат функции, като 2-Step в режим на охлаждане, Wind-Free Cooling, Fast, Single user, Quiet или good'sleep, то тези функции се отменят.
- Ако усещате, че охлаждащият или затоплящият ефект на функцията Comfort е слаб, отменете функцията Comfort.

## 12 Функция Звуков сигнал

Използвайте функцията Звуков сигнал, за да включвате или изключвате звуковия сигнал, който се възпроизвежда, когато натиснете бутон на дистанционното управление.

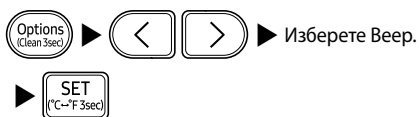

## 13 Функция Quiet

Използвайте функцията Quiet, за да намалите работния шум. Можете да изберете тази функция както в режим Cool, така и в режим Heat.



## ЗАБЕЛЕЖКА

- Вие променят зададената температура и посоката на въздушния поток.
- Не можете да променят скоростта на вентилатора.
- Ако изберете функция Quiet, докато действат функции, като 2-Step в режим на охлаждане, Wind-Free Cooling, Fast, Comfort, Single user или good'sleep, то тези функции се отменят.

## 14 Функция Дисплей за осветяване на дисплея

Използвайте функцията Дисплей за осветяване на дисплея, за да включвате или изключвате подсветката на дисплея на вътрешното тяло.

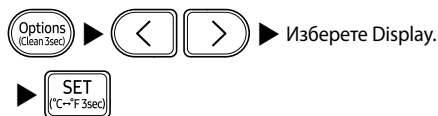

## ЗАБЕЛЕЖКА

- Функцията „Дисплей“ за осветяване на дисплея не работи, когато вътрешното тяло е изключено.
- Индикаторът на таймера (⌚) не се скрива дори ако изключите функцията „Дисплей“ за осветяване на дисплея.
- Ако промените текущия режим или функция, когато функцията „Дисплей“ за осветяване на дисплея е включена, тя се изключва.

## 15 Функция Wi-Fi(Приложението Samsung Connect )

Когато включите функцията Wi-Fi, индикаторът за предаване на сигнал (📶) мига и **RF** се извежда на дисплея на дистанционното управление за няколко секунди. След това и двете изчезват.

По време на работа ► **Timer** ► Задръжте за 4 секунди.

## ЗАБЕЛЕЖКА

- За допълнителна информация направете справка в главата за приложението Connect в това ръководство.
- За някои модели приложението Samsung Connect може да не е достъпно.

# Работа с пестене на енергия

Интелигентните функции за пестене на енергия на климатика Samsung намаляват консумацията на енергия.

## 17 Проверка на консумацията на енергия

Ако се използва мулти система, тази функция не се поддържа.

Използвайте функцията Usage, за да проверите количеството енергия, консумирана при използването на климатика. Консумираното количество се извежда на дисплея на вътрешното тяло за няколко секунди и се появява зададената температура на закрито.

По време на работа ▶  ▶   ▶

Изберете Usage. ▶ 

Диапазонът на извежданите стойности е от 0,1 kWh до 99 kWh. Консумираната енергия се изчислява от момента, в който климатикът бъде включен. Стойността се нулира, когато климатикът бъде изключен.

### ЗАБЕЛЕЖКА

- Употребата, показана на дисплея на вътрешното тяло, може леко да се различава от действителното количество консумирана електроенергия.
- Можете да видите консумацията на енергия само когато климатикът работи.

## 17 Проверка на продължителността на работа

за единната система, тази функция не се поддържа.

Използвайте функцията „Продължителност на работа“, за да проверите продължителността на работа от момента на включване на климатика до момента на изборане на функцията „Продължителност на работа“. Продължителността на работа на климатика се показва на дисплея на вътрешното тяло за няколко секунди, след което се показва зададената вътрешна температура.

По време на работа ▶  ▶   ▶

Изберете Usage. ▶ 

Продължителността на работа се показва в часови единици. Например 0,1 е равно на 6 минути; 2,5, 2 часа и 30 минути; 3,7, 3 часа и 42 минути. Диапазонът, който се показва, е между 0,0 и 99. Стойността се нулира при изключване на климатика.



AR\*\*NXP\*\*\*



AR\*\*NXW\*\*\*

### ЗАБЕЛЕЖКА

- Продължителността на работа, която се показва на дисплея на вътрешното тяло, може да се различава малко от действителната продължителност на работа на климатика.
- Можете да видите продължителността на работа на климатика само когато климатикът работи.

## 18 Функция Single user

Ако се използва мулти система, тази функция не се поддържа.

Използвайте функцията Single user, за да намалите консумацията на енергия, като същевременно се поддържа достатъчно хладна или топла среда. Можете да изберете тази функция режим Cool и в режим Heat.



В режим Cool или Heat ▶  ▶

  ▶ Изберете Single user. ▶ 

За AR\*\*NXW\*\*\* модел



В режим Cool или Heat ▶ 



## ЗАБЕЛЕЖКА

- Когато се стартира функцията Single user, символът  се извежда на дистанционното управление за няколко секунди и автоматично започва вертикално насочване на въздушния поток.
- След като изберете функцията Single user, можете да промените зададената температура (от 24 °C до 30 °C в режим Cool, от 16 °C до 30 °C в режим Heat), скоростта на вентилатора и посоката на вертикалния въздушен поток.
- Когато функцията Single user е включена в режим Cool и зададената температура е по-ниска от 24 °C, тя автоматично се повишава до 24 °C. Но ако зададената температура е между 25 °C и 30 °C, тя остава същата.
- Дори след като изключите функцията Single user, вертикалното насочване на въздушния поток продължава, докато го изключите чрез бутона за вертикално насочване на въздушния поток .
- Ако изберете функцията Single user, докато действат функции, като 2-Step в режим на охлаждане, Wind-Free Cooling, Fast, Comfort, Quiet или good'sleep, то тези режими се отменят.

## 19 Функция за включване/изключване с таймер

Използвайте функцията за включване/изключване с таймер, за да настроите включване или изключване на климатика след предварително зададено от вас време.

 (Изберете „Вкл.“ или „Изкл.“ измежду „Вкл.“, „Изкл.“ и .)

  (Задайте времето за включване/изключване.) 

- Натиснете бутона  (Таймер), за да промените текущата функция, като изберете измежду On, Off и  (good'sleep).  (good'sleep) се извежда само в режимите Cool и Heat.



## ЗАБЕЛЕЖКА



- След като стартирате функцията за включване/изключване с таймер, индикаторът за таймер  се извежда на дисплея на вътрешното тяло.
- Можете да настроите времето в диапазона между 0,5 и 24 часа. Настройте времеви интервал на 0,0, за да отмените функцията за включване/изключване с таймер.
- След като стартирате функцията за включване с таймер, можете да промените режима и зададената температура, докато режимът Fan работи.
- Не можете да задавате едно и също време за включване с таймер и изключване с таймер.



Комбиниране на включване с таймер и изключване с таймер	
Когато климатикът е изключен	пример) Включване с таймер: 3 часа, Изключване с таймер: 5 часа Климатикът се включва след 3 часа, считано от момента, в който стартирате функцията за включване/изключване с таймер, остава включен 2 часа и след това се изключва автоматично.
Когато климатикът е включен	пример) Включване с таймер: 3 часа, Изключване с таймер: 1 час Климатикът се изключва след 1 час, считано от момента, в който стартирате функцията за включване/изключване с таймер, след това се включва 2 часа след момента, в който се е изключил.

## 20 Функция good'sleep

Използвайте функцията good'sleep, за да спите добре през нощта и да спестите енергия. Можете да изберете тази функция както в режим Cool, така и в режим Heat.

В режим Cool или Heat  (Изберете  измежду „Вкл.“, „Изкл.“ и .)

  (Задайте времето за работа.) 

- Натиснете бутона  (Таймер), за да промените текущата функция, като изберете измежду On, Off и  (good'sleep).

## ЗАБЕЛЕЖКА

- След като стартирате функцията good'sleep, индикаторът за таймер () се извежда на дисплея на вътрешното тяло.
- Можете да настроите зададената температура през стъпка от 1 °C в диапазона от 16 °C до 30 °C.
- Препоръчителната и оптималната зададени температури в режим good'sleep са, както следва:





Режим	Препоръчителна зададена температура	Оптимална зададена температура
Cool	25 °C до 27 °C	26 °C
Heat	21 °C до 23 °C	22 °C

- Функцията good'sleep може да работи заедно с функцията Wind-Free Cooling. Изберете функцията Wind-Free Cooling, за да се създаде лек бриз. За да изберете или отмените функцията Wind-Free Cooling, натиснете бутона .
- Можете да настройвате времето за работа в диапазона между 0,5 и 12 часа. Настройте времето за работа на 0,0, за да отмените функцията good'sleep.
- Времето за работа по подразбиране за функцията good'sleep в режим Cool е 8 часа. Ако времето за работа е настроено на над 5 часа, функцията за събуждане започва 1 час преди зададеното време. Климатикът спира автоматично, когато времето за работа изтече.
- Когато функциите за включване с таймер, изключване с таймер и good'sleep се застъпят, климатикът управлява таймера си само според функцията, която сте стартирали най-скоро.
- Ако изберете функцията good'sleep, докато функции като 2-Step в режим на охлаждане, Fast, Comfort, Quiet, Single user работят, тези функции се отменят.

# Бързо почистване

## Изпълнение на автоматично почистване

- 1** Метод 1 : Натиснете бутон  за 3 или повече секунди.

Метод 2 :  →  →  → Изберете [Clean] → 

- На дисплея на вътрешното тяло се показва:



AR\*\*NXPX\*\*\*

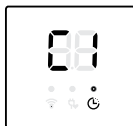





AR\*\*NXWX\*\*\*

- 2** Функцията за автоматично почистване се активира.
- 3** Когато работата приключи, автоматичното почистване се стартира за 10 минути.
- На дисплея на вътрешното тяло се показва процес на почистване (от 1 до 99%).
- 4** Климатикът се изключва автоматично.

### За да деактивирате функцията за автоматично почистване

Метод 1 : Натиснете бутон  за 3 или повече секунди.

Метод 2 :  →  →  → Изберете [Clean] → 

### За да отмените функцията за автоматично почистване

Натиснете бутон  двукратно в рамките на 20 секунди.



### ЗАБЕЛЕЖКАВ

- Когато климатикът е изключен, функцията за автоматично почистване се стартира незабавно; когато климатикът работи, функцията за автоматично почистване се стартира веднага след като климатикът спре да работи.
- Ако стартирате функция, докато работи функцията за автоматично почистване, функцията за автоматично почистване се нулира и след това се рестартира, когато другата функция бъде спряна или завършена.

## Почистване на външната повърхност на вътрешното тяло и топлообменника на външното тяло



Преди почистване не забравяйте да изключите оборудването и да извадите щепсела на захранващия кабел от електрическия контакт.

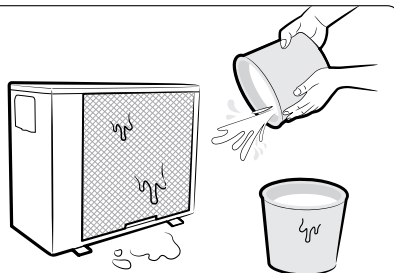

Напръскайте с вода, за да почистите прахта.

## ⚠ ВНИМАНИЕ

- Не почиствайте дисплея, използвайки алкален почистващ препарат.
- Не използвайте сярна киселина, хлороводородна киселина или органични разтворители (например разтворители за боя, керосин и ацетон), за да почиствате повърхностите. Не поставяйте стикери върху климатика, тъй като това може да повреди повърхността му.
- Когато почиствате и преглеждате топлообменника на външното тяло, свържете се с местния сервизен център за помощ.

## Почистване на филтъра

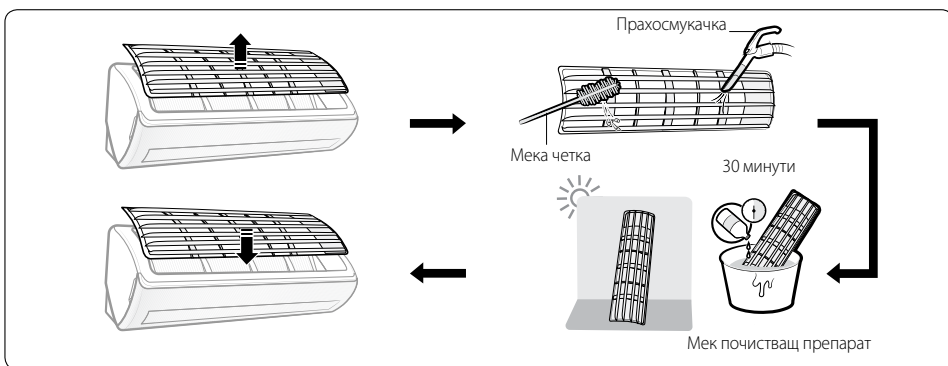

## ⚠ ВНИМАНИЕ

- Не търкайте въздушния филтър с четка или друго средство за почистване. Това може да повреди филтъра.
- Не излагайте въздушния филтър на пряка слънчева светлина, когато го подсушавате.

## 📖 ЗАБЕЛЕЖКА

- Почиствайте въздушния филтър на всеки две седмици. Времевият интервал на почистване може да се различава в зависимост от употребата и околните условия.
- Ако въздушният филтър съхне във влажна среда, може да се появи неприятна миризма. Почистете го отново и го подсушете в добре вентилирана зона.

## Нулиране на напомнянето за почистване на филтъра

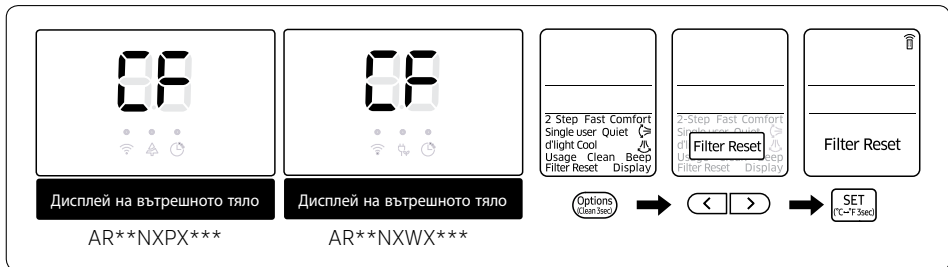



## Полезен съвет за почистване на панела без въздушна струя

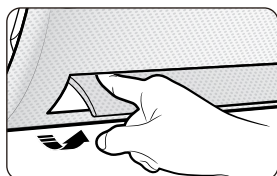

Внимателно натиснете жалуза за въздушен поток с пръст, докато се отвори.

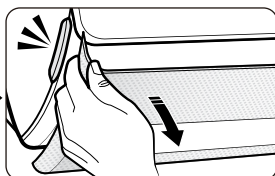

Хванете и дръпнете двете страни на панела без въздушна струя, докато се отдели от климатика.

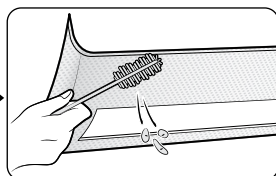

Отстранете праха с помощта на мека четка или прахосмукачка.

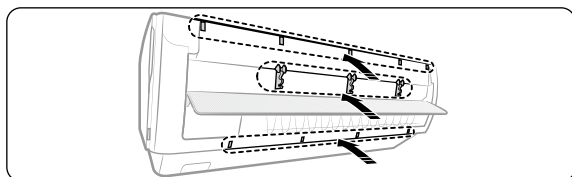

Натиснете 5-те фиксатора отгоре, 3-те в центъра и 4-те отдолу с ръка.

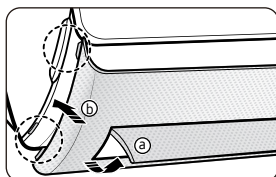

Внимателно натиснете жалуза за въздушен поток с пръст, за да се отвори (a), след това подравнете и вкарайте изпъкналите части (горе вляво, горе вдясно, долу вляво, долу вдясно) на панела без въздушна струя в жлебовете на предния панел (b).

## ⚠ ВНИМАНИЕ

- Ако сглобите жалуза за въздушен поток, без да го натиснете с ръка, той може да се запуши от панела без въздушна струя и може да не се отвори, когато климатикът работи.

# Отстраняване на неизправности

Ако климатикът работи необичайно, направете справка с таблицата по-долу, за да спестите време и ненужни разходи.

Неизправност	Решение
Климатикът не работи изобщо.	<ul style="list-style-type: none"><li>• Проверете състоянието на захранването, след това включете климатика отново.</li><li>• Включете електрическия прекъсвач, свържете захранващия кабел и след това задействайте климатика отново.</li><li>• Уверете се, че прекъсвачателят е включен.</li><li>• Проверете дали функцията Timed off (нераб. време) е активна. Задействайте климатика отново, като натиснете бутона за захранването.</li></ul>
Не мога да контролирам температурата.	<ul style="list-style-type: none"><li>• Проверете дали не климатикът работи в режим Fan или режим Fast. В тези режими климатикът контролира зададената температура автоматично и вие не можете да я промените.</li></ul>
От климатика не излиза хладен или топъл въздух.	<ul style="list-style-type: none"><li>• Проверете дали зададената температура не е по-висока в режим Cool или по-ниска в режим Heat от текущата температура. Натиснете бутона за температурата на дистанционното управление, за да промените зададената температура.</li><li>• Проверете дали въздушният филтър не е запушен от замърсявания. Ако въздушният филтър е запушен, капацитетът на охлаждане или отопление може да се понижи. Отстранявайте редовно замърсяванията.</li><li>• Проверете дали външното тяло не е покрито или монтирано близо до препятствия. Отстранете покриващите го предмети или препятствията.</li><li>• Проверете дали климатикът не работи във функция на размразяване. Когато през зимата се образува лед или температурата на открито е твърде ниска, климатикът автоматично активира функцията на размразяване. Докато тази функция работи, вентилаторът на вътрешното тяло спира и от климатика не излиза топъл въздух.</li><li>• Проверете дали вратите или прозорците не са отворени. Това може да предизвика лошо охлаждане или отопление. Затворете вратите и прозорците.</li><li>• Проверете дали климатикът не е включен веднага след като е спряло охлаждането или отоплението. В този случай работи само вентилаторът, за да предпази компресора на външното тяло.</li><li>• Проверете дали тръбата не е прекалено дълга. Когато дължината на тръбата надвишава максималната дължина, капацитетът на охлаждане и отопление може да се понижи.</li></ul>
Не мога да променя посоката на въздушния поток.	<ul style="list-style-type: none"><li>• Проверете дали не работи функцията good'sleep. Докато тази функция работи, не можете да контролирате посоката на въздушния поток. (Но можете да контролирате посоката на въздушния поток, ако тази функция работи в режим Heat.)</li></ul>
Не мога да променя скоростта на вентилатора.	<ul style="list-style-type: none"><li>• Когато е включен режим Auto, Dry или Fast, или когато работи функцията good'sleep в режим Cool, климатикът контролира скоростта на вентилатора автоматично и вие не можете да я промените.</li></ul>

Неизправност	Решение
Дистанционното управление не работи.	<ul style="list-style-type: none"> <li>Сменете батериите в дистанционното управление с нови.</li> <li>Уверете се, че нищо не блокира сензора на дистанционното управление.</li> <li>Проверете дали няма силно осветително тяло в близост до климатика. Силната светлина от флуоресцентна лампа или неоновата табела може да причини смущения в електрическите вълни.</li> </ul>
Функцията за включване/ изключване с таймер не работи.	<ul style="list-style-type: none"> <li>Проверете дали сте натиснали бутона НАСТРОЙКА на дистанционното управление, след като сте задали времето.</li> </ul>
Индикаторът мига непрекъснато.	<ul style="list-style-type: none"> <li>Натиснете бутона за захранването, за да изключите климатика, или изключете захранващия кабел от електрическия контакт. Ако индикаторът все още мига, свържете се със сервизния център.</li> </ul>
В помещението прониква мирис по време на работа.	<ul style="list-style-type: none"> <li>Проверете дали климатикът не работи в задимена среда. Проветрете помещението или активирайте режим Fan на климатика за 3 до 4 часа. (В климатика няма използвани компоненти, които да излъчват силен мирис.)</li> <li>Проверете дали дренажните линии са чисти. Почиствайте ги редовно.</li> </ul>
Появило се е обозначение за грешка.	<ul style="list-style-type: none"> <li>Ако индикаторът на вътрешното тяло мига, свържете се с най-близкия сервизен център. Не забравяйте да съобщите кода за грешка на сервизния център.</li> </ul>
Генерира се шум.	<ul style="list-style-type: none"> <li>При промяна на потока на хладилния агент може да се генерира шум в зависимост от състоянието на климатика. Това е нормална работа.</li> </ul>
От външното тяло излиза дим.	<ul style="list-style-type: none"> <li>Ако не е причинено от пожар, това може да е пара, генерирана от топлообменника на външното тяло, докато работи функцията за размразяване в режим Heat през зимата.</li> </ul>
Капе вода от тръбните връзки на външното тяло.	<ul style="list-style-type: none"> <li>Когато промените в околната температура са големи, може да се образува конденз. Това е нормална работа.</li> </ul>

За да изпълнява своята антимикробна функция, този продукт е третиран с биоцидното вещество сребърно-цинков зоелит.

# Информация за хладилен агент

Важна информация: регулаторна информация за използвания хладилен агент.  
Този продукт съдържа флуорирани парникови газове. Не отвеждайте газовете в атмосферата.



## ВНИМАНИЕ

Ако системата съдържа 5 tCO<sub>2</sub>e или повече флуорирани парникови газове, тя трябва да бъде проверявана за течове най-малко веднъж на всеки 12 месеца в съответствие с Регламент № 517/2014. Тази дейност трябва да се извършва само от квалифициран персонал. В ситуацията по-горе монтажникът (или упълномощеното лице, отговорно за окончателната проверка) трябва да предостави документация за поддръжката с цялата записана информация в съответствие с РЕГЛАМЕНТ (ЕС) № 517/2014 НА ЕВРОПЕЙСКИЯ ПАРЛАМЕНТ И НА СЪВЕТА от 16 април 2014 г. за флуорираните парникови газове.

Това вътрешно тяло може да бъде свързано към външно тяло с R-32 или R-410A.

Тип хладилен агент	Стойност на GWP (Потенциал за глобално затопляне)
R-32	675
R-410A	2088

- GWP: Потенциал на глобално затопляне
- Калкулиране на tCO<sub>2</sub>e: kg x GWP/1000

# Приложението Connect



**SAMSUNG**  
**Connect**

Този продукт е интелигентен климатик, който поддържа услугата Приложение Connect

## Свързване в мрежа

### ЗАБЕЛЕЖКА

- Този Wi-Fi климатик поддържа само трите кода по-долу.
  - Отворен (без кодиране), WPA/TKIP, WPA2/AES
  - Може да не успеете да установите Wi-Fi връзка, ако е използван друг тип кодиране.
- За монтиране на Wi-Fi климатик изберете място на вътрешното тяло в близост до безжичен рутер. В случай че силата на Wi-Fi сигнала отслабне, приложението Smart може да се изключи в зависимост от силата на Wi-Fi сигнала.
- Смартфонът трябва да бъде в зоната с Wi-Fi сигнал, за да се използва приложението Smart.
- За мобилен ширококолов интернет достъп, приложението Smart може да се използва, когато Мобилен ширококолов донгъл е активиран да използва Wi-Fi.
- Този продукт поддържа само DHCP (Dynamic Host Configuration Protocol). Ако потребителите използват съществуващ безжичен рутер, функцията за опция за DHCP сървър трябва да е активирана.
- Изберете канал за безжичния рутер, който в момента не се използва.
- Ако даден безжичен рутер е свързан по начин, различен от горепосочените, рутерът може да не се свърже с климата или може да не работи. За използване на 802.11n се препоръчва използване на WPA2/AES.
- Качеството на безжичната мрежова връзка може да бъде засегнато от околните условия на безжичната среда.
- Ако доставчик на интернет услуги е регистрирал перманентно MAC адреса или компютъра на потребителя (уникален идентификационен номер), климатикът може да не се свърже към интернет. Когато уреди, различни от компютър, трябва да се свържат към интернет, попитайте своя доставчик на интернет услуги за процедурите, необходими за свързване към интернет.

- Ако вашият доставчик на интернет услуги изисква ID или парола за свързване към интернет, климатикът ви може да не се свърже към интернет. В такъв случай трябва да въведете своето ID или парола, когато се свързвате към интернет.
- Интернет връзката може да е неуспешна поради проблем със защитната стена. В този случай се свържете с вашия доставчик на интернет услуги.
- Ако не можете да се свържете към интернет дори след като сте спазили процедурите на своя доставчик на интернет услуги, свържете се със сервизен център на Samsung.

## Свързване на безжичен IP рутер към климатик

- За инсталиране на безжичен рутер направете справка с ръководството за потребителя на съответния рутер.
- Смарт климатикът на Samsung поддържа комуникационните протоколи на IEEE802.11 b/g/n(2.4Ghz).
- За инсталиране на безжичен рутер направете справка с ръководството за потребителя на съответната компания производител. Samsung не предоставя на клиентите ръководство за безжичен рутер.
- Несертифициран рутер може да не успее да се свърже с климата.
- Сертифицираният рутер има лого върху опаковката или в ръководството за потребителя.

## Изтегляне на приложението Samsung Connect

- Можете да изтеглите приложението Samsung Connect на вашия смартфон, като потърсите "Samsung Connect" в Play Store, Galaxy Apps или iPhone App Store



## ЗАБЕЛЕЖКА

- Приложението Samsung Connect поддържа Android OS 6.0 (marshmallow) или по-висока версия за телефони на трета страна, Android OS 5.0 (lollipop) или по-висока версия за телефони на Samsung, iOS 10.0 или по-висока версия и е оптимизирано за смартфони на Samsung (серии Galaxy S и Note). Ако стартирате приложението на смартфон, произведен от други компании, някои функции може да работят по различен начин.
- Приложението Samsung Connect може да бъде променено без предизвестие с цел подобряване на използваемостта и производителността на продукта

## Регистриране на акаунт за Samsung

### Вход в акаунт за Samsung

- За да използвате приложението Samsung Connect, е необходим акаунт за Samsung. Влезте в системата, като следвате инструкциите от приложението Samsung Connect. Не е необходимо да инсталирате приложение.

## ЗАБЕЛЕЖКА

- Ако имате акаунт за смартфон на Samsung, влезте в профила си. Ако сте потребител на смартфон на Samsung, ще влезете автоматично

## Свързване на климатика с приложението Samsung Connect

- За да управлявате климатика дистанционно, първо го свържете с приложението Samsung Connect. Изтеглете и инсталирайте приложението, след което конфигурирайте настройките, като следвате инструкциите на екрана.

## Регистриране на климатика в приложението Samsung Connect

- 1 Уверете се, че смартфонът ви е свързан към безжичната мрежа. Ако не е свързан, стартирайте приложението Настройки, сложете безжичната мрежа (Wi-Fi) на Вкл. След това изберете AP, за да се свържете.

- 2 Стартирайте приложението Samsung Connect на вашия смартфон.
- 3 Когато се покаже изскачаш прозорец, който указва, че е намерено ново устройство, докоснете Добавяне.
  - Когато стартирате приложението Samsung Connect, е възможно да намерите други продукти, различни от тези, към които желаете да се свържете, ако наблизо има други продукти, съвместими със Samsung Connect. (Временно изключете захранващите кабели от продуктите, освен от тези, към които желаете да се свържете.)
  - Ако не се появи изскачаш прозорец, докоснете "Добавяне на устройство" и след това изберете продукт за свързване от списъка
- 4 Свържете продукта с приложението Samsung Connect, като следвате инструкциите на екрана на вашия смартфон.



## ПРЕДУПРЕЖДЕНИЕ

- Известие за предупреждение за експлозия на РЧ - за спазване на разстояние от 20 см при инсталиране на този модул
- Предупреждение, че този модул не трябва да се инсталира и да работи едновременно с друго радио оборудване без допълнителна оценка или документ на Федералната комисия по комуникациите.
- Инструкция за етикетиране на хостинг система, хостинг системата трябва да има подходящ етикет, показващ, че "съдържа FCC ID: A3LSWL-B70F"
- Устройството ви използва нехармонизирана честота и е предназначено за използване във всички европейски страни. WLAN може да се използва в ЕС без ограничения на закрито, но не може да се използва на открито във Франция

## Спецификации

Wi-Fi	
Честотен диапазон	Мощност на предавателя (макс.)
2412 – 2472 MHz	20 dBm

## Управление на климатика с приложението Samsung Connect

Можете умело да управлявате климатика.

Категория	Функция	Описание
Наблюдение	Зададена температура	Показва зададената температура.
	Текуща температура	Показва текущата температура.
Управление	Захранване	Включва или изключва климатика.
	Режим	Избира желаната работа.
	Температура	Настройва зададената вътрешна температура.
	Скоростта на вентилатора	Задава скоростта на вентилатора на режима на работа.
	Посока на въздушната струя	Задава посоките на вентилатора на режима на работа.
	Wind-Free Cooling	Включва или изключва функцията Wind-Free Cooling.
	Пречистване	Включва или изключва функцията за пречистване (Purity).
	График	Задава таймер за включване или изключване за всяка функция. <ul style="list-style-type: none"><li>• Максималният брой настройки за таймера за включване/изключване е 10.</li><li>• Зададените времена за таймер за включване и таймер за изключване трябва да са различни.</li><li>• След като таймерът за включване/изключване е зададен, настройката остава дори ако изключите климатика и след това го включите отново.</li></ul>
	Опции	Избира функция за опция на режима на работа. <ul style="list-style-type: none"><li>• Наличните опции може да се различават в зависимост от модела на климатика.</li><li>• Скоростта и посоката на вентилатора се задават автоматично според избраните опции.</li><li>• За подробна информация относно опциите на продукта вижте ръководството за потребителя.</li></ul>
	Настройки	Задава допълнителни функции. <ul style="list-style-type: none"><li>• Натиснете бутона за настройки (Settings) на екрана за управление, за да проверите или зададете подробна информация за климатика.</li><li>• Функциите Автоматично почистване, Смяна филтър, Звуков сигнал, Моят вятър и Монитор на консумацията могат да се зададат.<ul style="list-style-type: none"><li>- Когато функцията Звуков сигнал е изключена, звуковият сигнал от устройството ще бъде заглушен.</li></ul></li></ul>
За устройството	Избира функция за обслужване. <ul style="list-style-type: none"><li>• На екрана „Относно устройството“ можете да използвате менютата за информация за версията, Бюро за помощ, самоучител и самодиагностика.</li></ul>	

---

## Отстраняване на неизправности

---

Преди да се обадите в сервизен център, проверете елементите в таблицата по-долу.

### Приложението Samsung Connect не се показва при търсене на пазара на приложения.

Приложението Samsung Connect поддържа Android OS 6.0 (marshmallow) или по-висока версия за телефони на трета страна, Android OS 5.0 (lollipop) или по-висока версия за телефони на Samsung и iOS 10.0 или по-висока версия.

### След инсталиране на приложението Samsung Connect климатикът не е свързан към приложението.

Свържете климатика към безжичен рутер, преди да използвате приложението.

### SSID връзката към продукта не се извършва незабавно.

Ако връзката се загуби, докато продуктът е в режим AP, деактивирайте функцията "Интелигентен мрежов комутатор" на вашия смартфон и опитайте отново.

### Климатикът не е свързан към безжичен рутер.

Уверете се, че SSID (името) на безжичния рутер е комбинация от английски и цифрови знаци. Ако SSID съдържа специални знаци, променете името.

### Климатикът не е свързан при стъпката за регистрация на сървъра.

След като отворите страницата за настройки на рутера, деактивирайте защитната стена на рутера и опитайте отново.

### Възникнала е грешка с държавата в акаунта за Samsung по време на свързването.

След като сте излезли, влезте в предишния си акаунт за Samsung и изтрийте съществуващите устройства. Влезте отново в системата с нов акаунт за Samsung и конфигурирайте настройките.

### При добавяне на устройства се появява съобщение за грешка.

Възможно е да има временно проблем поради препятствие или разстоянието от мястото, където се намира рутерът. Моля, опитайте отново по-късно.

Изключете климатика и отново включете захранването след 30 секунди. След това опитайте отново.

### На екрана на приложението Samsung Connect се показва указателно съобщение.

Извършете проверка, като следвате съобщението.







**Правилно третиране на изделието след края на експлоатационния му живот  
(Изхвърляне на Електрическо и Електронно Оборудване)**

***(Налично в страни със системи за разделно сметосъбиране)***

Този знак, поставен върху изделието, негови принадлежности или печатни материали, означава, че продуктът и принадлежностите (например зарядно устройство, слушалки, USB кабел) не бива да се изхвърлят заедно с другите битови отпадъци, когато изтече експлоатационният му живот. Отделяйте тези устройства от другите видове отпадъци и ги предавайте за рециклиране. Спазвайки това правило не излагате на опасност здравето на други хора и предпазвате околната среда от замърсяване, предизвикано от неконтролно изхвърляне на отпадъци. Освен това, подобно отговорно поведение създава възможност за повторно (екологично съобразно) използване на материалните ресурси.

Домашните потребители трябва да се свържат с търговеца на дребно, от когото са закупили изделието, или със съответната местна държавна агенция, за да получат подробни инструкции къде и кога могат да занесат тези устройства за рециклиране, безопасно за околната среда.

Корпоративните потребители следва да се свържат с доставчика си и да проверят условията на договора за покупка. Това изделие и неговите електронни принадлежности не бива да се смесват с другите отпадъци на търговското предприятие.



**Правилно изхвърляне на батериите в този продукт**

Това обозначение върху батерията, ръководството или опаковката, показва, че батериите в този продукт не бива да се изхвърлят с другите битови отпадъци в края на техния полезен живот. Където са маркирани, химическите символи Hg, Cd или Pb показват, че батерията съдържа живак, кадмий или олово над контролните нива в Директива 2006/66 на ЕС.

За информация относно грижите на Samsung за околната среда и специфичните за продукта нормативни задължения, напр. REACH, WEEE, батерии, посетете: [samsung.com/uk/aboutsamsung/samsungelectronics/corporatecitizenship/data\\_corner.html](https://samsung.com/uk/aboutsamsung/samsungelectronics/corporatecitizenship/data_corner.html)

