

НАРЪЧНИК ЗА ЕКСПЛОАТАЦИЯ

КЛИМАТИК

Тип за стенов монтаж

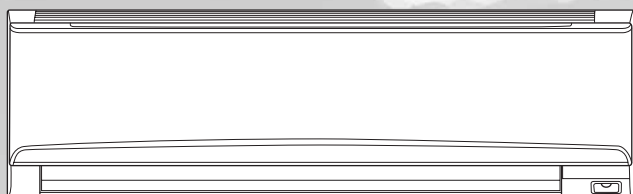

Съдържание

Предпазни мерки	Vg-1
Преглед и работа на вътрешния модул	Vg-3
Преглед и работа на дистанционното управление	Vg-4
Работа с таймерите	Vg-6
Датчик за човешко присъствие (Енергоспестяване) ...	Vg-8
Обща информация за експлоатацията	Vg-9
Почистване и грижа	Vg-10
Откриване и отстраняване на неизправности	Vg-12

Преди използването на този продукт, прочетете изцяло тези инструкции и запазете този наръчник за бъдещи справки.

Предпазни мерки

За да предотвратите наранявания на персонал или материални щети, прочетете внимателно този раздел, преди да използвате продукта и се уверете, че следвате предпазните мерки за безопасност.

Неправилната експлоатация поради неспазването на тези инструкции, може да причини вреда или щети, сериозността на които е класифицирана, както следва:



ПРЕДУПРЕЖДЕНИЕ

Тази маркировка предупреждава за смърт или сериозно нараняване.



Тази маркировка указва ЗАБРАНЕНО действие.



ВНИМАНИЕ











Тази маркировка предупреждава за нараняване или материални щети.



Тази маркировка указва ЗАДЪЛЖИТЕЛНО действие.





















ПРЕДУПРЕЖДЕНИЕ

- 
 • Този продукт не съдържа части, които могат да се обслужват сервизно от потребителя. Винаги се консултирайте с оторизиран сервизен персонал за ремонт, монтаж и преместване на този продукт. Неправилен монтаж или работа могат да причинят теч, електрически удар или пожар.
- 
 • В случай на неизправност като миризма на изгоряло, незабавно спрете работата на климатика и разкачете всички електрозахранвания като изключите електрическия прекъсвач или разкачете захранващия щепсел. След това се консултирайте с оторизиран сервизен персонал.
- 
 • Внимавайте да не повредите електрозахранващи кабел. Ако той бъде повреден, следва да бъде заменен от оторизиран сервизен персонал.
- 
 • В случай на течна на хладилен агент се уверете, че го държите далеч от пламък или каквито и да е възпламеними източници и се консултирайте със сервизен персонал.
- 
 • В случай на гръмотевична буря или знаци за светкавици, изключете климатика чрез дистанционното управление и избягвайте докосването на продукта или електрическия източник, за да предотвратите рисковете от електрически удар.
- 
 • Този уред не е предназначен за използване от лица (включително деца) с намалени физически, сензорни или ментални способности, или нямащи опит и познания, освен ако те не са под надзор или инструктирани относно ползването на уреда от лицата, отговорни за тяхната безопасност. Децата трябва да бъдат наблюдавани, за да сте сигурни, че не си играят с уреда.
- 
 • Не стартирайте и не спирайте работата на продукта като вкарвате или изкарвате щепсела или като включвате или изключвате прекъсвача на веригата.
- 
 • Не използвайте възпламеними газове в близост до този продукт.
- 
 • Не се излагайте директно на въздушния поток за дълго време.
- 
 • Не вмъквайте пръстите си и каквито и да е предмети в изходния порт, отворен панел или смукателната решетка.
- 
 • Не работете с мокри ръце.



ВНИМАНИЕ

- 
 • По време на ползване, осигурете периодична вентилация.
- 
 • Винаги работете с продукта при монтирани въздушни филтри.
- 
 • Уверете се, че всякакво електронно оборудване е поне на 1 м (40 in) от външния и вътрешен модул.
- 
 • Разкачете всички електрически захранвания, когато не използвате продукта за продължителен период от време.
- 
 • След дълъг период на употреба се уверете, че сте проверили монтираният вътрешен модул, за да предотвратите падането на продукта.
- 
 • Посоката на въздушния поток и стайната температура трябва да бъдат отчетени правилно, когато използвате този продукт в стая с бебета, деца, стари или болни лица.
- 
 • Не насочвайте въздушния поток към камина или други отоплителни уреди.
- 
 • Не блокирайте и не покривайте смукателната решетка и изходния порт.
- 
 • Не упражнявайте какъвто и да е натиска върху радиаторните жалузи.
- 
 • Не се катерете по този продукт, не поставяйте предмети върху него и не окачвайте предмети.
- 
 • Не поставяйте каквито и да е електрически продукти или домакински вещи под този продукт. Капещият от този продукт конденз може да ги навлажни и може да причини щети или неизправности.
- 
 • Не излагайте този продукт директно на вода.
- 
 • Не използвайте този продукт за консервиране на храна, растения, животни, ценно оборудване, предмети на изкуството или други предмети. Това може да причини влошаване на качествата на тези продукти.
- 
 • Не излагайте животни или растения директно на въздушния поток.
- 
 • Не пийте дренажната вода от климатика.
- 
 • Не дърпайте електрозахранващи кабел.
- 
 • Когато поддържате продукта, не докосвайте алуминиевите жалузи на вградения топлообменник в него, за да избегнете нараняване.
- 
 • Не стойте върху нестабилна платформа, когато почиствате продукта. Съществува опасност от преобръщане и нараняване.

Принадлежности на вътрешния модул

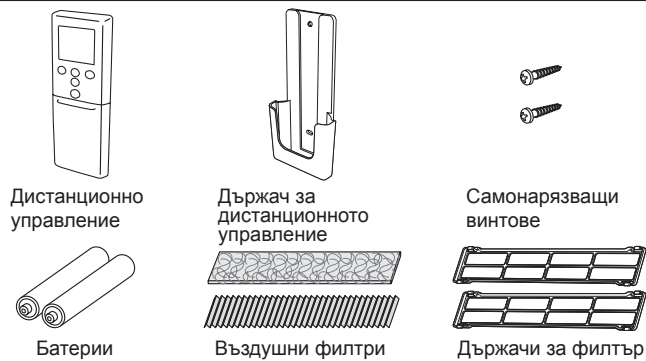

Монтиране на държателя за дистанционното управление

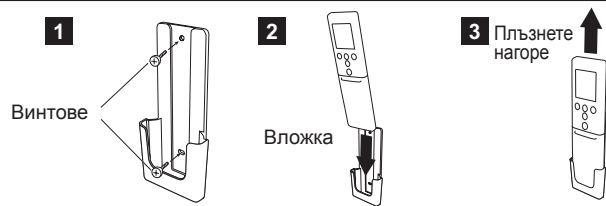

⚠ ПРЕДУПРЕЖДЕНИЕ

Обърнете внимание да предотвратите инцидентното поглъщане на батериите от бебета и малки деца.

⚠ ВНИМАНИЕ

- Не се опитвайте да презареждате сухи батерии.
- Не използвайте сухи батерии, които са били презареждани.

Зареждане на батериите (R03/LR03/AAA × 2) и подготовка на дистанционното управление

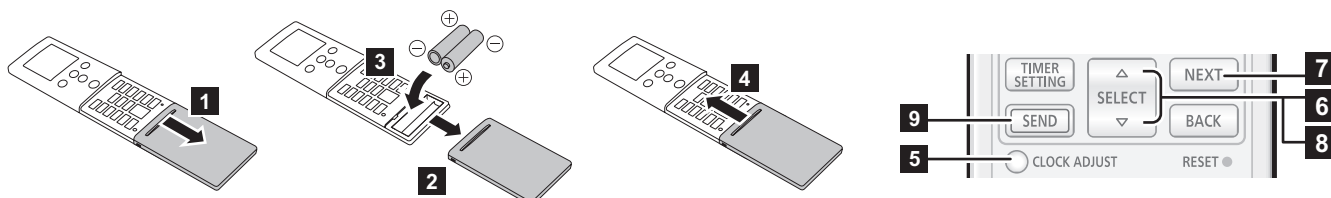

- 5** Натиснете бутона "CLOCK ADJUST", за да започнете настройката на часовника.
- 6** Задайте ден от седмицата като натиснете бутона "SELECT" (понеделник до неделя). *Чрез натискане на бутоните "TEMP. (Λ / ∇)", индикаторът може да бъде настроен за 24-часов или 12-часов формат на показване на часа.
- 7** Натиснете бутон "NEXT" за да продължите.
- 8** Настройте часа като натиснете бутон "SELECT". С натискане на Δ или ∇ се променят показанията на минутите. С натискане на Δ или ∇ стойността се променя с интервал от 10 минути.

- 9** За да завършите, натиснете бутон "SEND" и затворете вътрешния модул. Възможно е настройките да не бъдат правилно изпратени ако натиснете бутона от голямо разстояние.

Забележки:

- Използвайте само посочения тип батерии.
- Не смесвайте батерии от различни типове или нови и стари батерии.
- При нормална експлоатация батериите издържат около 1 година.
- Ако разстоянието на подаване на команди от дистанционното трябва да се скъси забележимо, заменете батериите и натиснете бутона "RESET", както е показано в page 5.

Преглед и работа на вътрешния модул

1 Смукателна решетка

Преди стартиране на работата се уверете, че смукателната решетка е напълно затворена. Непълното затваряне може да окаже влияние върху правилната работа или характеристиките на климатика.

2 Бутон MANUAL AUTO

Използвайте го при повреда или при загубено дистанционно управление.

Статус	Действие	Режим или операция
При работа	Натиснете	Стоп
Спиране	Натиснете за по-малко от 10 секунди	AUTO
	Натиснете за повече от 10 секунди. (Само за обслужване.*)	Принудително охлаждане

*: За да спрете принудителното охлаждане, натиснете този бутон или бутона Start / Stop (⏻/⏹) на дистанционното управление.

3 Преден панел

4 Датчик за хора

»» Виж page 8

Използва се с цел енергоспестяване. Контролира температурните настройки като "открива" присъствието на хора в помещението.

5 Жалюзи за вертикалния въздушен поток

Всеки път, когато натиснете бутона "Vertical SET" на дистанционното управление, ъгълът на жалюзите за вертикалния въздушен поток се премества както следва:



- Не местете с ръка.
- В началото на режим AUTO или HEAT режим, те могат да останат в положение 1 за известно време за коригиране.
- Ако поставите ъгъла на жалюзите в положение 4-6 за повече от 20 минути в режим COOL или режим DRY, те автоматично се връщат в положение 3.
- Задържането в положение 4-6 при режим COOL или DRY може да причини образуване на конденз, а капките да повредят оборудването.

6 Жалюзи за хоризонталния въздушен поток

Всеки път, когато натиснете бутона "Horizontal SET" на дистанционното управление, ъгълът на жалюзите за хоризонталния въздушен поток се премества както следва:



7 Шланг за източване

8 Приемник на сигнала от дистанционното управление

⚠ ВНИМАНИЕ

- ! За правилно предаване на сигнала между дистанционното управление и вътрешния модул, дръжте приемника далеч от:
 - Директна слънчева светлина ли други източници на силна светлина
 - Телевизионен екран с плосък екран

В стаи с симултанно флуоресцентно осветление, като инвертерен тип, сигналът може да бъде предаван правилно. В такъв случай се консултирайте с магазина, от който сте закупили продукта.

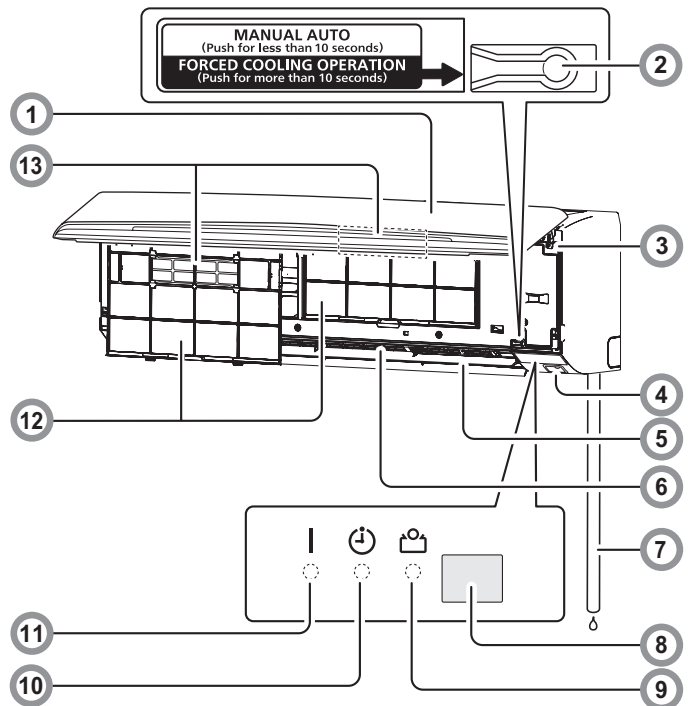

9 Индикатор ECONOMY (зелен)

Свети при работа в режим ECONOMY и при 10 °C в режим HEAT.

10 Индикатор TIMER (оранжев)

Свети при работа в режим TIMER и мига бавно, когато е открита грешка в настройката на таймера. За подробности, вижте "Функция Auto-restart" на page 9.

11 Индикатор OPERATION (зелен)

Свети при нормален режим на работа и мига бавно в автоматичен режим на размразяване.

12 Въздушен филтър

»» Виж page 10

13 Въздушни филтри

»» Виж page 11

Пречистват или ароматизират въздуха и осигуряват подаването на пресен въздух.

Преглед и работа на дистанционното управление

⚠ ВНИМАНИЕ

- ❗ • За да предотвратите неизправност или щети на дистанционното управление:
 - Поставете дистанционното управление, където няма да бъде изложено на директна слънчева светлина или прекалено нагриване.
 - Отстранете батериите от продукта, който няма да се използва за дълго.
 - Изтощените батерии трябва да бъдат отстранявани незабавно и да бъдат изхвърляни съгласно местните закони и регламенти.
- ❗ • Ако изтичаща течност от батериите влезе в контакт с кожата ви, очите или устата, незабавно промийте обилно с чиста вода и се консултирайте с лекар.
- Препятствие като завеси или стени между дистанционното управление и вътрешния модул може да повлияят правилното предаване на сигнала.
- ⊘ • Не удряйте силно дистанционното управление.
- Не поливайте с вода дистанционното управление.

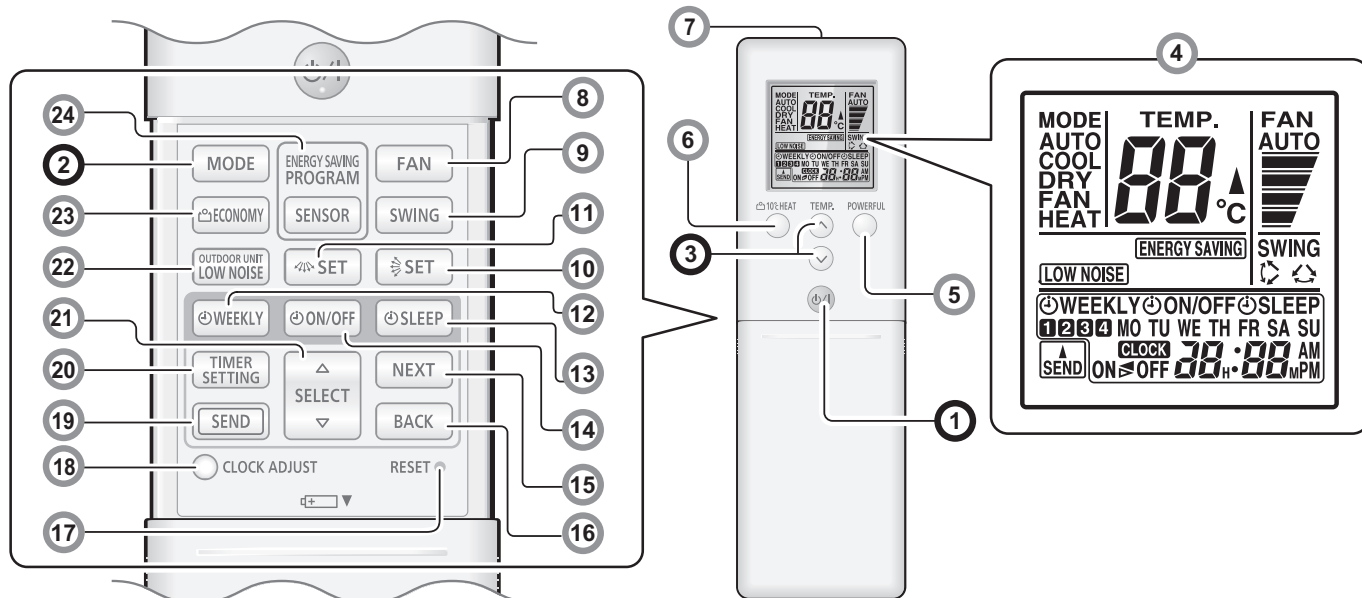

Можете бързо да го включите в следните 3 стъпки:

1 Бутон "Start/Stop (⏻/⏻)"

2 Бутон "MODE" * |

Превключва режима на работа в следния ред:

→ AUTO → COOL → DRY → FAN → HEAT →

Бележки за режим HEAT:

- В началото на работа вътрешният модул работи при много ниски обороти на вентилатора за около 3-5 минути за подготовка, а след това се превключва на избраните обороти на вентилатора.
- Автоматичният режим на размразяване изключва режима на отопление, когато е необходимо.

Бележки за режим COOL:

Вентилаторът на вътрешния модул може да спира периодично, което позволява работа при режим на енергоспестяване чрез спиране на вентилатора на вътрешния модул, когато външният модул е спрян.

3 Бутони "TEMP. (температура)" * |

За задаване на желаната температура.

В режим COOL или DRY, трябва да се зададе по-ниска стойност на температурата от действителната в помещението. В режим HEAT трябва да се зададе по-висока стойност на температурата от действителната в помещението.

В противен случай съответния режим на работа няма да бъде стартиран.

Диапазон на настройка на температурата	
AUTO/COOL/DRY	18–30°C
HEAT	16–30°C

Забележки: Контрол на температурата не се извършва в режим FAN.

4 Дисплей на дистанционното управление

В този раздел са показани и описани всички възможни показания. При реална работа дисплеят е свързан с работата на бутоните и само показва необходимите показатели за всяка настройка.

5 Бутон "POWERFUL" |

Активира се работа в режим POWERFUL.

Климатикът ще работи при максимална мощност, което е удобно, когато искате бързо да се охлади или затопли помещението. При активирането му, вътрешният модул ще излъчи 2 кратки звукови сигнала. За да изключите този режим, натиснете отново бутон "POWERFUL". При активирането му, вътрешният модул ще излъчи 1 кратък звуков сигнал.

Режимът POWERFUL ще се изключи автоматично в следните случаи:

- Достигане на зададената стойност за стайната температура в режим COOL, DRY или HEAT.
 - Изтекли са 20 минути от задаване на настройката за работа в режим POWERFUL.
- И при гореописаната ситуация работата в режим POWERFUL няма да се преустанови автоматично, а ще продължи за известен период от време.

Забележки:

- Посоката на въздушния поток и оборотите на вентилатора се управляват автоматично.
- Тази работа не може да се извършва едновременно с работа в режим ECONOMY.
- Режимът POWERFUL отменя функциите в режим OUTDOOR UNIT LOW NOISE, ENERGY SAVING. Ако са зададени и двете функции, то те ще се активират след изключване на режим POWERFUL.

6 Бутон "10 °C HEAT"

Стартира работа в режим 10 °C HEAT, с което се поддържа стайната температура на 10 °C, за да не се допусне прекалено охлаждане на помещението.

Когато натиснете бутон за стартиране на режима 10 °C HEAT, вътрешният модул издава 2 къси звукови сигнала, а индикаторът ECONOMY (зелен) светва.

За да изключите този режим, натиснете отново бутон "Start/Stop (⏻/⏻)". Индикаторът ECONOMY ще изгасне.

Забележки:

- При режим на работа 10 °C HEAT може да се регулира само посоката на вертикалния въздушен поток к помощта на бутоните "Vertical SET".
- Режим HEAT няма да заработи, ако температурата в стаята е достатъчно висока.

(продължение)

Преглед и работа на дистанционното управление (продължение)

7 Предавател на сигнали

Насочете го точно към приемника на вътрешния модул.

- Индикаторът за предаване на сигнала ▲ на дисплея на дистанционното управление показва, че сигналът от дистанционното управление се предава.
- Работният обхват е около 7 м.
- Ако излъчвания сигнал е изпратен правилно, ще чуете звук от сигнал. Ако не се чуе сигнала, натиснете бутона на дистанционното управление отново.

8 Бутон "FAN" * |

Управлява оборотите на вентилатора.



- Когато е избрано AUTO, оборотите на вентилатора се регулират автоматично според режима на работа.

9 Бутон "SWING" * |

Задава автоматично движение на жалюзите. При всяко натискане на бутон "SWING", настъпва промяна.



- Движението на жалюзите ще следва посоката, указана на page 3 "Horizontal airflow direction louver".
- Движението нагоре и надолу ще се порменя с режима, както следва:

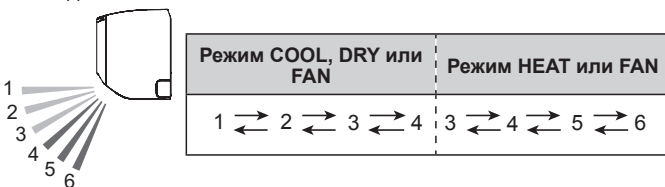

Забележки:

- Работата в режим SWING може да спре временно, когато вентилаторът в модула се върти с много ниска скорост или спира.
- В режим FAN, диапазонът на придвижване Up/down е от 1 ↔ 4 или 3 ↔ 6 според посоката на въздушната струя, зададена преди включването на режим SWING.

10 Бутон "Vertical SET" >>> Видж page 3 |

Регулира посоката на вертикалния въздушен поток.

Забележки:

- В началото на работа в режим AUTO, не можете да промените посоката на въздушния поток.

11 Бутон "Horizontal SET" >>> Видж page 3 |

Регулира посоката на хоризонталния въздушен поток.

Забележки:

- В началото на работа в режим AUTO, не можете да промените посоката на въздушния поток.

12 Бутон "WEEKLY timer" >>> Видж page 6

Активира таймер WEEKLY за максимум 4 програми на включване и изключване на ден, за всеки ден от седмицата.

13 Бутон "SLEEP timer" >>> Видж page 6

Включва таймера SLEEP, който помага да заспите спокойно с плавно регулиране на температурата.

14 Бутон "ON/OFF timer" >>> Видж page 6

Задейства ВКЛ./ИЗКЛ. на таймера.

15 Бутон "NEXT"

Използва се за задаване на настройки на таймера.

16 Бутон "BACK"

Използва се за задаване на настройки на таймера.

17 Бутон "RESET"

За да натиснете бутона "RESET", използвайте върха на химикалка или друг тънък предмет и натиснете леко в правилната посока, както е показано на тази фигура.



18 Бутон "CLOCK ADJUST" >>> Видж page 2

Използва се за сверяване на часовника.

19 Бутон "SEND" * >>>

Използва се за задаване на настройки на таймера/часовника.

20 Бутон "TIMER SETTING" >>> Видж page 6

Използва се за задаване на настройки на таймера.

21 Бутон "SELECT"

Използва се за сверяване на часовника или на таймера.

22 Бутон "OUTDOOR UNIT LOW NOISE"

Стартира или спира функцията OUTDOOR UNIT LOW NOISE, която намалява генерирания при работа на външния модул шум, като намалява оборотите на компресора и скоростта на вентилатора.

След като е зададен на режима на работа, той се запазва, докато не натиснете повторно този бутон, за да прекратите режима, дори ако вътрешното тяло е спряло да работи.

[LOW NOISE] дисплеят на дистанционното управление показва режим OUTDOOR UNIT LOW NOISE.

Забележки:

- Тази операция не може да бъде извършена едновременно с оперциите в режими FAN, DRY и POWERFUL.

23 Бутон "ECONOMY" |

Стартира или спира работа в режим ECONOMY, при който се пести електричество, за разлика от другите режими на работа, като променя температурата до средни и умерени стойности. Когато натиснете бутона "ECONOMY", индикаторът за режим на вътрешния модул се включва.

- В режим COOL или DRY температурата в ще бъде настроена на няколко градуса по-високо от зададената
- В режим HEAT температурата ще бъде настроена на няколко градуса по-ниско от определената температура.

Забележки:

- В режими COOL, HEAT или DRY максималната мощност на работа е около 70% от обичайната при нормална работа за климатизиране на въздуха.
- Тази работа не може да се извършва, когато контролът на температурата е в режим AUTO.

24 Бутон "SENSOR" (ЕНЕРГОСПЕСТЯВАЩА ФУНКЦИЯ) >>> Видж page 8

Активира или деактивира функцията за енергоспестяване.

* Енергоспестяващата функция е активирана "ON" при покупката на изделието.

*: Настройката трябва да бъде извършена при активен екран на дисплея за всяка една функция.

|: Бутонът може да се използва само когато климатикът е включен.

Работа с таймерите

Забележка за настройките на таймера:

Всяко прекъсване на захранването, като например спиране на тока или прекъсване от прекъсвача, води до неправилна работа на вградения часовник.

В такъв случай индикаторът TIMER на вътрешния модул мига и трябва да коригирате настройката.

Таймер ON или таймер OFF

Можете да настроите таймерите за включване ON или изключване OFF чрез следните стъпки.

- 1 Натиснете бутон "TIMER SETTING" за да въведете настройките. Индикатор WEEKLY на дистанционното управление ще започне да мига.
- 2 Натиснете бутона "SELECT" за да изберете желаните режим. Режимите се променят в тази последователност:

- 3 Натиснете бутон "NEXT". Продължете с настройките за всеки режим.
 * За да откажете настройки по време на процеса на задаването им, натиснете отново бутон "TIMER SETTING".
- 4 Настройте времето чрез натискане на бутона "SELECT" докато индикаторът на часовника мига. При всяко натискане на бутона стойността нараства или намалява с +5/-5 минути. Ако натиснете бутон надолу, промяната ще бъде с +10/-10 минути.
- 5 Натиснете бутон "SEND".

За да върнете настройката на таймера, изпълнете стъпки 1 до 5 отново. За да отмените настройките ON/OFF на таймера, натиснете бутон "ON/OFF" докато свети индикатор ON/OFF. (Изчиства индикатора)

Програмен таймер (комбинирано използване на таймер ON и таймер OFF)

Можете да настроите интегриран таймер ON→OFF или OFF→ON таймер. Таймерът, чието зададено време на включване е по-близо до текущото време, сработва първи, а реда на работа на таймера се показва, както следва:

Таймер	Индикатор на дисплея на дистанционното управление
Таймер ON→OFF	ON▷OFF
Таймер OFF→ON	ON◁OFF

За да настроите програмния таймер, извършете същите стъпки ①~⑤ както за таймера ON/OFF. (Изберете ON↔OFF в Стъпка 2)

Забележки:

- Ако промените стойността на настройката на таймера след като е настроен програмния таймер, обратното броене ще се ресетва в този момент.
- Настройка на времената във всяка комбинация трябва да бъде в рамките на 24 часа.

Таймер SLEEP

За да настроите таймера SLEEP, първо следвайте тези стъпки: ①~③ за таймер ON/OFF.

- 4 Настройте времето чрез натискане на бутона "SELECT" докато индикаторът на часовника мига. Всеки път, когато натиснете бутона, времето ще се променя както следва:

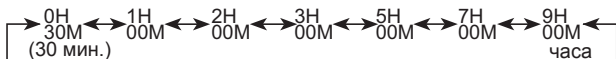

- 5 Натиснете бутон "SEND".

За да отмените настройките SLEEP, натиснете SLEEP докато свети индикатора. (Изчиства индикатора)

За да ви помогне да заспите комфортно и за предотвратяване на прекомерно затопляне или охлаждане по време на сън, таймерът SLEEP контролира температурната настройка автоматично в съответствие със зададеното време, показано както следва. Климатикът напълно се изключва след изтичане на зададеното време.

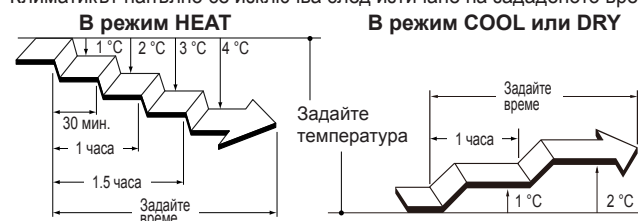

Таймер WEEKLY

Таймерът ON и OFF може да се настрои да изпълнява до 4 зададени периода на вкл./изкл. (програмата ①~④) на ден и 28 на седмица. Преди да настроите програмата, моля, първо задайте седмицата и настройте часа на климатика.

Ако не бъдат зададени седмицата и часа, то седмичният таймер няма да може да работи правилно.

Моля, вижте раздел "подготовка на дистанционното управление" (page 2).

Пример за таймер WEEKLY 1

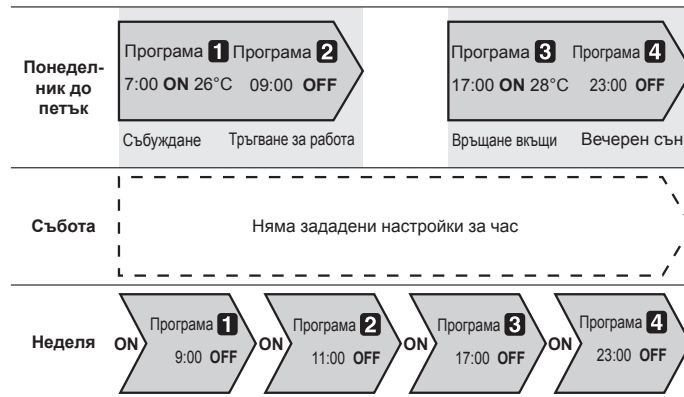

Пример за таймер WEEKLY 2

Можете да посочите дадена температурна стойност в настройката за включване ON на таймер WEEKLY.



* Можете да зададете температури за режими AUTO, COOL и DRY в диапазона 18-30°C, а за режим Heat - диапазонът е 10 или 16-30°C. Дори и да зададете 10, 16, или 17°C, при зададен режим AUTO, COOL или DRY, климатикът ще работи при 18°C.

Забележки:

- Работните режими, различни от зададените чрез температурните настройки, ще бъдат същите, като тези, в които уредът е работил преди да спре, затова Cooling → Heating → Cooling → Heating режим на работа не може да бъде автоматично зададен.
- Ако зададете един и същи час на таймер ON и таймер OFF, климатикът ще работи при отчитане на настройката, зададена за таймер ON. Ако са зададени два таймера ON с едно и също време, климатикът ще работи в поредността, в която са зададени.
- Ако има прекъсване на захранването, поради авария, например, по време на зададена програма WEEKLY, или ако се е задействал прекъсвач, вътрешният таймер на климатика няма да бъде точен. (Виж page 9 "Auto-restart".) В такъв случай, основната лампа на таймера ще мига и трябва да извършите настройка на часа и датата. (Виж page 2 "remote controller preparation".)
- Не можете да използвате таймер WEEKLY заедно с другите таймери. Ако желаете да използвате изделието при активиран таймер WEEKLY, след като сте използвали таймер ON/OFF или Program Timer, или таймер SLEEP докато е бил активиран таймер WEEKLY, ще трябва да активирате отново таймер WEEKLY.

(продължение)

Работа с таймерите (продължение)

За да настроите таймер WEEKLY, следвайте първо тези стъпки ①~③ на page 6 за таймер ON/OFF.

- ④ Изберете номер на програмата и ден, като използвате бутон "SELECT".

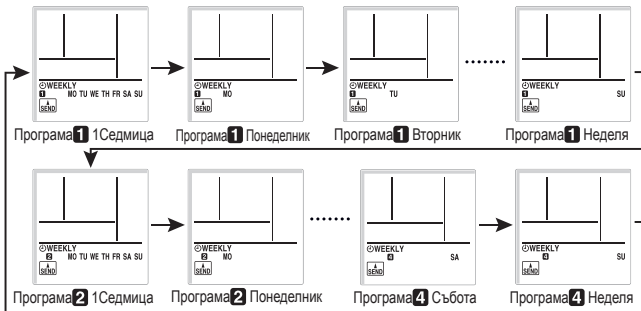

Натиснете бутон "NEXT", когато номерът на програмата и избрания ден мигат.

- ⑤ Използването на бутон "SELECT" дава възможност за избор на режим на работа (таймер ON, таймер OFF или без таймер).

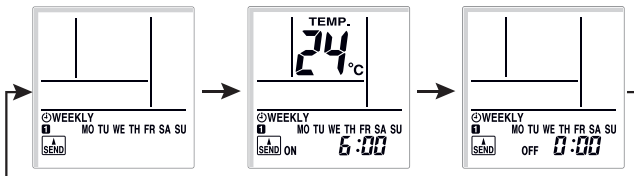

— За работа без таймер —

1. Натиснете бутон "NEXT" за да се върнете на стъпка 4 и конфигурирайте следващата настройка.
2. Натиснете бутон "SEND" за да завършите настройката.

Натиснете бутон "NEXT".

- ⑥ Натиснете бутон "SELECT" за да зададете желаното време за таймер ON или OFF.

— Ако сте избрали OFF в стъпка 5 —

1. Натиснете бутон "NEXT" за да се върнете обратно на стъпка 4 и да конфигурирате следващата настройка.
2. Натиснете бутон "SEND".

Натиснете бутон "NEXT".

- ⑦ Натиснете бутон "SELECT" за да зададете желаната температура.

Ако искате да преминете към следващ вид настройка, натиснете бутон "NEXT" за да се върнете до стъпка 4 и да конфигурирате следващата настройка.

- ⑧ За да завършите настройката, натиснете бутон "SEND".

Ако искате да отмените настройките по средата на процеса, натиснете бутон "TIMER SETTING" вместо бутон "SEND".

Забележки:

- За да отмените таймер WEEKLY, изберете No Timer Operation в Стъпка 5 от настройките на таймер WEEKLY.
- Ако искате да се върнете към предходна стъпка, докато задавате настройките, натиснете бутон "BACK" за целта.
- натиснете бутон "SEND", когато сте в близост до основния модул. Ако направите това, когато сте на голямо разстояние от него, сигналът може да не бъде правилно изпратен, а настройките да не бъдат правилно конфигурирани.
- За да проверите зададения график на работа, повторете стъпки 1 до 3 за да влезете в режим WEEKLY, след това използвайте бутон "SELECT" за да разгледате зададените за режим WEEKLY настройки на таймер, в реда, посочен в стъпка 4.
- За отмяна на таймер WEEKLY, натиснете бутон "WEEKLY timer" докато индикаторът WEEKLY свети. (Изчиства индикатора)

Датчик за човешко присъствие (Енергоспестяване)

За да се спести електроенергия, тази функция контролира температурните настройки, когато няма хора в помещението. Енергоспестяващата функция е активирана при поукпката на изделието.

- 1 За да активирате функцията за енергоспестяване, натиснете бутон "SENSOR".
ENERGY SAVING Индикаторът на дистанционното управление ще мига.
- 2 За да активирате функцията за енергоспестяване, натиснете отново бутон "SENSOR".
ENERGY SAVING няма да бъде изведен на екрана на дистанционното управление.

Относно функция енергоспестяване ENERGY SAVING

Ако никой не влезе в помещението за около 20 минути, зададената температура автоматично ще бъде контролирана.
(Когато лице влезе в помещението, сензорът ще отчете присъствие и автоматично ще върне уреда към първоначално зададените настройки).

Работен режим	Работни данни (ако няма лице в стаята за известен период от време)
COOL/DRY	Зададената температура ще се повиши с максимум около 2°C.
HEAT	Зададената температура ще се намали с максимум около 4°C.
AUTO	Функцията ENERGY SAVING работи автоматично за избрания режим (Охлаждане/ Отопление/ Изсушаване).

- Когато се използва с таймер SLEEP (page 6), на таймер SLEEP се дава приоритет.
- При работа в режим 10°C HEAT, и ако няма лица в помещението, зададената температура няма да бъде променена.

- Диапазоните са както следва.

Вертикален ъгъл 90° (Изглед отстрани)

Хоризонтален ъгъл 100° (Изглед отгоре)

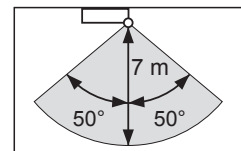
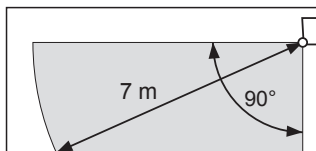

Енергоспестяващата функция може да не работи, когато стайната температура е съществено различна от зададената в настройките, например, веднага след включване на уреда.

Относно сензора HUMAN SENSOR

- Подробности относно сензора за човешко присъствие.
 - Сензорът отчита дали има хора в помещението, като отчита наличието на движение.

Забележки

- Тъй като сензорът за човешко присъствие е инфрачервен, възможно е да има неправилно отчитане.

Ситуации, при които сензорът може да отчете отсъствие на лица в помещението, дори и да има такива.

- Когато температурата е висока, а разликата между човешката температура и тази в стаята е незначителна. (това може да се случи през летния сезон, когато температурата е 30°C или по-висока).
- Когато има лица в помещението, но не се движат за дълъг период от време.
- Когато има лица, намиращи се зад масивни предмети, като диван, мебели, стъкло или подобни.
- Когато лице носи изключително плътни дрехи и е с гръб към сензора.

Ситуации, при които сензорът може да отчете присъствие на лица в помещението, дори и да няма такива.

- Когато има домашен любимец, който се движи в стаята.
- Когато има движение на завеси или растения поради течение.
- Когато има отоплителни уреди, овлажнители или други, като работещи вентилатори, например.

Обща информация за експлоатацията

Работа в режим автоматично размразяване

Когато външната температура е много ниска при висока влажност на въздуха, може да се образува скреж по външния модул при работа в режим отопление и това да влоши експлоатационните характеристики на изделието.

За защита от образуване на скреж този климатик е снабден с автоматична функция за размразяване, контролирана от микрокомпютър.

Ако се образува скреж, климатикът временно ще спре и схемата за размразяване работи за известно време (не повече от 15 минути.) Индикаторът OPERATION на вътрешния модул ще мига по време на тази операция. Ако по външното тяло се образува скреж след работа в режим отопление, външния модул ще спре автоматично след няколко минути работа. След това автоматично започва операцията по размразяване.

Функция "Auto-restart"

В случай на прекъсване на захранването, например при спиране на тока, климатикът веднага спира. Когато захранването се възобнови, климатикът се рестартира автоматично и работи в предишния режим.

Ако захранването прекъсне при настроен таймер, обратното броене на таймера ще се занули.

След възстановяване на захранването индикаторът TIMER на вътрешния модул ще мига, за да покаже, че има грешка в таймера. В такъв случай ресетвайте таймера според вашето желание.

Повреди, причинени от други електрически уреди:

Използването на други електрически уреди като електрическа самобръсначка или използването на радиопредавател може да причини неизправност в климатика.

Ако възникне такава неизправност, изключете прекъсвача. След това го включете отново и започнете работа с помощта на дистанционното управление.

Отоплителни характеристики

Този климатик работи на принцип топлинна помпа, като абсорбира топлината от външния въздух и я пренася към вътрешния модул. В резултат, експлоатационните характеристики се намаляват със спад на температурата на външния въздух. Ако имате усещането, че отоплението е недостатъчно, препоръчваме да използвате климатика, заедно с друг тип отоплителен уред.

Дистанционно управление с кабел (опция)

Може да се използва допълнително дистанционно управление с кабел.

Когато използвате дистанционното управление има следните различни точки, в сравнение с използването на безжично дистанционно управление.

[Допълнителни функции за дистанционно управление с кабел]

- Таймер за задаване на температура

Можете да използвате безжичното и дистанционното управление с кабел едновременно. (Функцията е ограничена)

При използване на ограничени функции на дистанционното управление ще се чуе звуков сигнал, индикатори OPERATION, TIMER и ECONOMY на вътрешния модул ще мигат.

[Ограничени функции за безжично дистанционно управление]

<Дистанционно управление с кабел (Полюси 3-жилен)>

- Външен модул LOW NOISE
- Енергоспестяване
- 10°C HEAT
- Мощност
- Работа с таймерите

<Дистанционно управление с кабел (Безполюсно 2-жилен)>

- Външен модул LOW NOISE
- 10°C HEAT
- Таймер WEEKLY
- Мощност

⚠ ВНИМАНИЕ

- ❗ • Преди почистване на този продукт се уверете, че сте го изключили и разкачили всички електрически захранвания.
- Преди стартиране на работата се уверете, че смукателната решетка е напълно затворена. Непълното затваряне на смукателната решетка може да има влияние върху правилната работа или характеристиките на климата.
- ⊘ • Когато монтирате или поддържате модула, не докосвайте алуминиевите жалузи на вградения топлообменник във вътрешния модул, за да избегнете нараняване.
- Не излагайте вътрешния модул на течни инсектициди или спрей за коса.
- Не стойте на хлъзгава, неравна или нестабилна повърхност, когато поддържате модула.

Ежедневни грижи

При почистване на кожата на вътрешния модул, имайте предвид следното:

- Не използвайте вода, по-гореща от 40 °C.
- Не използвайте драскащи почистващи препарати, летливи разтворители като бензол или разредител.
- Избършете уреда внимателно с мека кърпа.

Почистване на смукателната решетка.

- 1 Отворете входната решетка в посоката, указана със стрелка **a**. Леко натиснете лявата и дясната монтажни оси на решетката навън **b**, като я отстраните в посоката, показана със стрелка **c**.

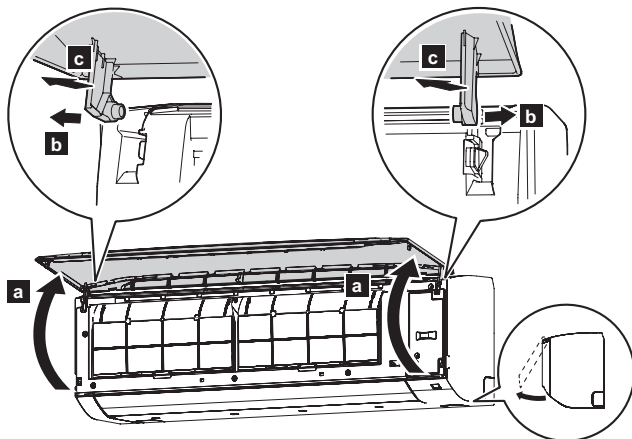

- 2 Измийте смукателната решетка внимателно с вода или я избършете внимателно с мека кърпа, навлажнена с топла вода. След това избършете със суха и мека кърпа.

- 3 Дръжте решетката в хоризонтално положение и поставете лявата и дясната монтажни оси във втулките на горния край на панела **d**. За да укрепите скарата правилно, вкарайте осите докато се чуе щракване. След това затворете смукателната решетка **e**.

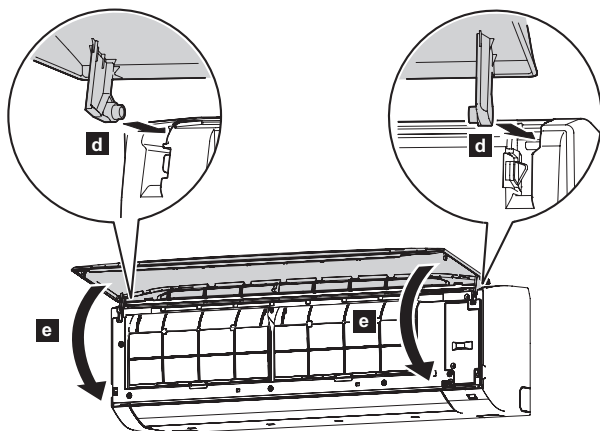

- 4 Натиснете 4 точки на смукателната решетка, за да я затворите напълно.

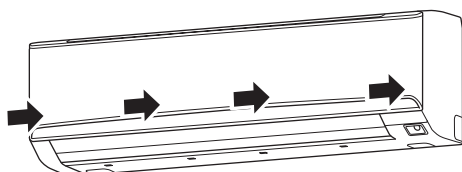

Почистване на въздушни филтри

- 1 Отворете смукателната решетка и извадете въздушните филтри. Избутайте нагоре дръжката на въздушния филтър, извадете двете долни кукички и издърпайте.

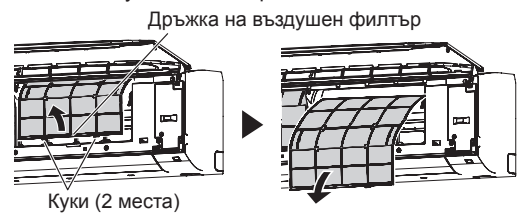

- 2 Отстранете прахта с прахосмукачка или чрез измиване. След измиване оставете филтъра да се изсуши напълно далеч от слънчева светлина.
- 3 Сменете въздушния филтър и затворете смукателната решетка.
 - (1) Изравнете страните на въздушния филтър с тези на панела и ги напъхайте докрай и се уверете, че двете долни кукички са поставени обратно правилно в предназначените за това отвори на панела.

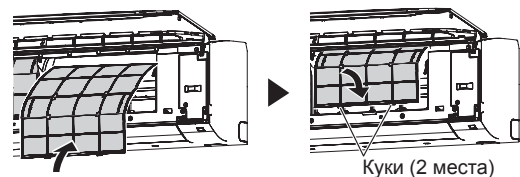

- (2) След това затворете смукателната решетка.

- Прахта от въздушния филтър може да се почиства с прахосмукачка или като го измиете в разтвор на топла вода и слаб препарат. Ако ще миете филтъра, уверете се, че сте го оставили да се изсуши напълно далеч от слънчева светлина, преди да го монтирате отново.
- Ако бъде позволено на мръсотията да навлезе във въздушния филтър, въздушният поток ще бъде намален, снижавайки ефективността и увеличавайки шума.
- По време на периодите на нормална употреба, въздушните филтри трябва да бъдат почиствани на всеки две седмици.
- Не пускайте климата при отворена смукателна решетка.

Почистване и грижа (продължение)

Инсталиране на въздушния почистващ филтър

- Отворете смукателната решетка и извадете въздушните филтри.

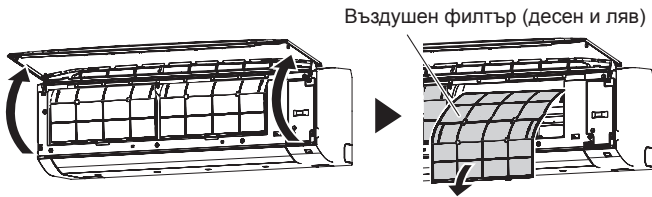

- Поставяне на комплект въздушен почистващ филтър (комплект от 2).
 - Поставете въздушния почистващ филтър в рамката му.

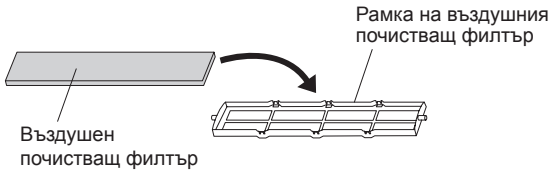

- Поставете заключващите механизми в двата края на филтъра с кукичките назад спрямо рамката на филтъра.

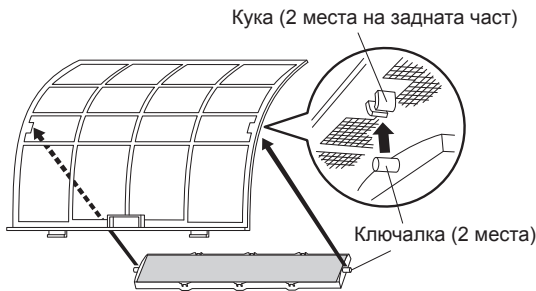

Внимавайте въздушният почистващ филтър да не излезе извън рамката.

- Вкарайте шесте крачета отгоре и отдолу на рамката на въздушния филтър в гнездата към кукичките на въздушния филтър.

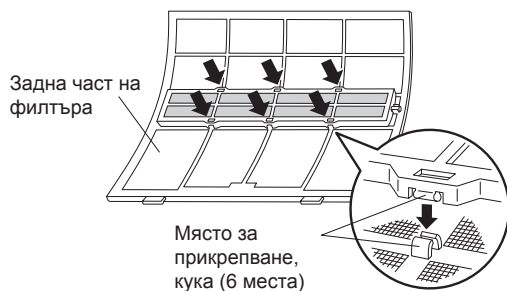

- Монтирайте двата въздушни филтъра и затворете смукателната решетка.

- Когато въздушните филтри се използват, ефектът може да се повиши, чрез задаване на висока скорост на вентилатора "HIGH".

Смяна на замърсен филтър за пречистване на въздуха

Сменете филтрите със следните компоненти (закупуват се по отделно).

- APPLE-CATECHIN FILTER: UTR-FA13-1
- ION DEODORIZATION FILTER: UTR-FA13-2

- Отворете смукателната решетка и извадете въздушните филтри.
- Сменете ги с два нови въздушни филтъра.
 - Отстранете стария въздушен филтър в обратна на монтажната последователност.
 - Монтирайте по същия начин, както при комплекта въздушни филтри.
- Монтирайте двата въздушни филтъра и затворете смукателната решетка.

[По отношение на въздушните филтри]

ЯБЪЛКОВ КАТЕХИНОВ ФИЛТЪР (1 лист)

- Филтрите са сменяеми. (Те могат да се мият или използват повторно.)
- За съхранение на филтрите, използвайте филтрите възможно най-скоро, след като опаковката е била отворена. (Ефектът на въздушния почистващ филтър намалява, когато филтрите са оставени в отворена опаковка)
- Обикновено филтрите трябва да се сменят на всеки 3 месеца.

Моля, купете специален ЯБЪЛКОВ КАТЕХИНОВ ФИЛТЪР (UTR-FA13-1) (продава се по отделно), за да смените използваните и замърсени въздушни почистващи филтри.

ЙОННО ДЕОДОРИРАЩ ФИЛТЪР (1 лист) — светло син

- Филтрите трябва да се сменят на всеки 3 години, за да се поддържа деодориращия ефект.

Моля, купете специален ЙОННО ДЕОДОРИРАЩ ФИЛТЪР (UTR-FA13-2) (продава се по отделно) при смяна на филтрите.

[Поддръжка на ЙОННО ДЕОДОРИРАЩ ФИЛТЪР]

За да се поддържа деодориращия ефект, моля чистете филтъра по следния начин веднъж на 3 месеца.

- Извадете филтъра.
- Почистете с вода и оставете да изсъхне.
 - Промийте филтрите с гореща вода с високо налягане, докато повърхността на филтрите са покрити с вода. Моля, промивайте с разреден неутрален препарат. (Никога не мийте като търкате филтъра, защото може да го повредите).
 - Изплакнете с вода.
 - Изсушете на сянка.
- Поставете отново филтъра.

След продължителен престой на изделието

Ако сте изключили вътрешния модул за 1 месец или повече, използвайте работа на FAN половин ден, за да изсъхнат напълно вътрешните части, преди да преминете към нормална работа.

Допълнителна проверка

След дълъг период на употреба натрупаният във вътрешността на вътрешния модул прах може да намали ефективността на изделието, дори ако сте поддържали уреда съгласно предписаните ежедневни грижи или процедури за почистване, описани в това ръководство.

В такъв случай се препоръчва проверката на изделието.

За повече информация се консултирайте с оторизиран сервизен персонал.

Откриване и отстраняване на неизправности



ПРЕДУПРЕЖДЕНИЕ

- В следните случаи, незабавно спрете работата на климатика и разкачете всички електрозахранвания като изключите електрическия прекъсвач или разкачете захранващия щепсел. След това се консултирайте със своя дилър или оторизиран сервизен персонал.
- Докато модулът е свързан към електрозахранването, той не е изолиран, дори ако е изключен.
- Модулът мирише на изгоряло или изпуска дим
 - Теч на вода от модула

Следните признаци не показват неизправност на изделието, а са нормални негови функции или характеристики.

Симптом	Причина	Вж. стр.
Работата се бави след рестартиране.	За предотвратяване изгарянето на предпазителя компресорът няма да заработи, докато е включена защитната верига за около 3 минути след внезапно OFF → ON включване на захранването.	–
Чува се шум	<ul style="list-style-type: none"> • При работа, или непосредствено след спиране на климатика, може да се чуе звук от отичане на охлаждаща течност. Това е особено забележимо в продължение на 2-3 минути след започване на работа. • По време на работа може да се чуе слаб скърцащ звук, предизвикан от незначителното разширяване и свиване на предния панел поради промяната на температурата. 	–
	По време на работа в режим отопление може да се чуе свистящ звук, който се получена при работа в режим на автоматично размразяване.	9
Модулът изпуска миризма.	Може да се излъчва погълнатата от климатика стайна миризма от интериорния текстил, мебелите или цигарения дим.	–
От устройството се отделя лека мъгла или пара.	В режим COOL или DRY устройството може да изпуска лека мъгла, образувана в резултат на конденз от рязкото охлаждане.	–
	По време на режим на отопление вграденият във външното тяло вентилатор може да спре и тогава да се види увеличаване на парата, образувала се при автоматичното размразяване.	9
Въздушният поток е слаб или спира:	<ul style="list-style-type: none"> • Веднага след началото на работа в режим на отопление оборотите на вентилатора остават временно много ниски, за да се затоплят на вътрешните компоненти на устройството. • В режим HEAT външният модул спира, а вътрешният модул работи при много ниски обороти на вентилатора, ако стайната температура се покачи над зададената. 	–
	В режим HEAT вътрешният модул временно спира за повече от 15 минути, за да се извърши операцията автоматична размразяване, при което индикаторът OPERATION мига.	9
	В режим DRY вътрешният модул работи при ниски обороти на вентилатора, за да регулира влажността в помещението и може да се спира от време на време.	–
	Когато оборотите на вентилатора са в положение "QUIET", вентилаторът се върти с много ниски обороти и движението на въздуха се намалява.	–
	В режим COOL вентилаторът на вътрешния модул да спира от време на време, когато външният модул е спрял.	4
	При мониторинговата работа се извършва в режим AUTO, вентилаторът се върти с много ниски обороти.	–
От външния модул изтича вода.	По време на режим на отопление от външния модул може да изтича вода, която се образува при автоматичното размразяване.	9

Преди да поискате или да направите заявка за обслужване, определете проблема чрез извършване на следните проверки:

Симптом	Диагностика	Вж. стр.
Изобщо не работи.	<input type="checkbox"/> Изключен ли е прекъсвачът? <input type="checkbox"/> Имало ли е прекъсване на захранването? <input type="checkbox"/> Има ли изгорял предпазител или е задействан автоматичен прекъсвач?	–
	<input type="checkbox"/> Има ли включен таймер?	6
Слабо охлаждане или отопление	<input type="checkbox"/> Мръсен ли е въздушния филтър?	10
	<input type="checkbox"/> Не е ли запушена смукателната решетка или изходния отвор на вътрешния модул?	–
	<input type="checkbox"/> Правилно ли е зададена стайната температура?	4
	<input type="checkbox"/> Има ли оставени отворени врати или прозорец? <input type="checkbox"/> При работа в режим на охлаждане влиза ли силна пряка слънчева светлина? <input type="checkbox"/> Има ли други нагревателни уреди или компютри, които работят, или в помещението има твърде много хора при работа в режим на охлаждане?	–
	<input type="checkbox"/> Настроен ли е вентилаторът на режим "QUIET"? Когато настройката на оборотите на вентилатора е в положение "QUIET", намаляването на шума е приоритет и работата на климатика може да стане по-слаба. Ако обемът на подавания въздушен поток не отговаря на вашите предпочитания, задайте обороти на вентилатора "LOW" или по-големи.	5
<input type="checkbox"/> Зададен ли е режим OUTDOOR UNIT LOW NOISE?	5	
Устройството работи по начин, различен от зададеното от дистанционното управление.	<input type="checkbox"/> Дали батериите на дистанционното управление не са изтощени? <input type="checkbox"/> Дали батериите на дистанционното управление са добре заредени?	2

Незабавно прекратете работа и изключете електрическия прекъсвач в следните случаи. После се консултирайте с оторизиран сервизен персонал.

- Проблемът не изчезва дори и след извършването на тези проверки или диагностики.
- Индикаторът OPERATION и индикаторът TIMER мигат, при което индикаторът ECONOMY мига често.