

KAISAI

PRO HEAT



**WE
CARE
ABOUT
AIR**

INSTRUKCJA OBSŁUGI

KLIMATYZATOR ŚCIENNY TYPU SPLIT

PL

OWNER'S MANUAL

SPLIT TYPE ROOM AIR CONDITIONER

EN

BEDIENUNGSANLEITUNG

SPLIT-WANDKLIMAANLAGE

DE

**WE
CARE
ABOUT
AIR**

INSTRUKCJA OBSŁUGI

KLIMATYZATOR ŚCIENNY TYPU SPLIT 05

PILOT ZDALNEGO STEROWANIA 21

ZESTAW SMART AC 35

NETHOME PLUS - ROZWIĄZYWANIE PROBLEMÓW 47

PL

5

OWNER'S MANUAL

SPLIT TYPE ROOM AIR CONDITIONER 52

AIR CONDITIONER REMOTE CONTROLLER 68

SMART AC KIT 82

NETHOME PLUS 94

EN

52

BEDIENUNGSANLEITUNG

SPLIT-WANDKLIMAANLAGE 99

FERNBEDIENUNG 115

SMART AC 129

NETHOME PLUS - PROBLEMBEHEBUNG 141

DE

99

KLIMATYZATOR ŚCIENNY TYPU SPLIT

Instrukcja obsługi

Dziękujemy za wybór naszego produktu.

Dla zapewnienia prawidłowej obsługi, zapoznaj się z instrukcją i przechowuj ją do wykorzystania w przyszłości.

W przypadku zagubienia instrukcji obsługi, skontaktuj się z lokalnym dystrybutorem lub odwiedź stronę www.kaisai.com lub prześlij wiadomość email na adres: handlowy@kaisai.pl, w celu uzyskania wersji elektronicznej instrukcji.

Spis treści

Środki ostrożności	7
---------------------------------	----------

Specyfikacje i cechy jednostki	11
---	-----------

1. Prezentacja jednostki wewnętrznej	11
2. Temperatura pracy	12
3. Inne cechy	13
4. Ustawienie kąta przepływu powietrza	14
5. Obsługa ręczna (bez pilota)	14

Utrzymanie i konserwacja	15
---------------------------------------	-----------

Rozwiązywanie problemów	17
--------------------------------------	-----------

Środki ostrożności

Przed przystąpieniem do obsługi i montażu jednostki, należy przeczytać sekcję „Środki ostrożności”

Nieprawidłowy montaż z powodu nieprzestrzegania instrukcji może spowodować poważne szkody lub obrażenia ciała.

Powaga potencjalnych szkód lub obrażeń jest klasyfikowana jako OSTRZEŻENIE lub PRZESTROGA.



OSTRZEŻENIE

Symbol ten wskazuje na wystąpienie ryzyka obrażeń ciała lub utraty życia przez personel.



PRZESTROGA

Symbol ten wskazuje na wystąpienie ryzyka majątkowych lub poważnych konsekwencji.



OSTRZEŻENIE

Urządzenie może być stosowane przez dzieci w wieku powyżej 8 lat oraz osoby z ograniczonymi zdolnościami fizycznymi, sensorycznymi lub umysłowymi lub nieposiadającymi doświadczenia i wiedzy, jeśli znajdują się pod nadzorem lub udzielono im wskazówek dotyczących korzystania z urządzenia w sposób bezpieczny i zaznajomiono je z istniejącymi zagrożeniami. Urządzenie nie może służyć dzieciom do zabawy. Czyszczenie i konserwacja wykonywane bez nadzoru przez dzieci jest zabronione (wymagania normy EN).

Urządzenie nie jest przeznaczone do użytku przez osoby (w tym dzieci) o ograniczonej zdolności fizycznej, umysłowej lub czuciowej, nie znających zasad pracy z urządzeniem ani zasady jego działania. Osobom tym wolno posługiwać się urządzeniem wyłącznie po przyuczeniu przez osoby odpowiedzialne za ich bezpieczeństwo lub pod ich nadzorem. Należy pilnować dzieci — nie wolno im bawić się urządzeniem.



OSTRZEŻENIA DOTYCZĄCE UŻYTKOWANIA PRODUKTU

- W przypadku wystąpienia nietypowego zjawiska (np. odczuwanie zapachu spalenizny), należy natychmiast wyłączyć urządzenie i odłączyć zasilanie. Aby uniknąć porażenia prądem, pożaru lub obrażeń ciała, należy skontaktować się ze sprzedawcą.
- **Nie wolno** wkładać palców, patyków ani innych przedmiotów do otworów wlotowych i wylotowych. Może to spowodować obrażenia ciała, ponieważ wentylator może obracać się z dużą prędkością.
- **Nie wolno** używać łatwopalnych sprayów, takich jak lakier do włosów, lakier lub farba w sprayu w pobliżu urządzenia. Może to spowodować pożar lub zapłon.
- **Nie wolno** korzystać z klimatyzatora w miejscach, w których w małej odległości od urządzenia lub w jego otoczeniu występują palne gazy. Wydzielany gaz może gromadzić się wokół urządzenia i spowodować wybuch.
- **Nie wolno** korzystać z klimatyzatora w pomieszczeniach mokrych takich jak łazienka albo pralnia. Wystawienie urządzenia na zbyt dużą ilość wody może spowodować zwarcie elementów elektrycznych.
- **Nie wolno** wystawiać się na działanie chłodnego powietrza przez długi czas.
- **Nie wolno** pozwalać dzieciom bawić się klimatyzatorem. Dzieci podczas przebywania w zasięgu jednostki muszą być pod stałym nadzorem.
- Jeżeli klimatyzator jest używany razem z palnikami lub innymi urządzeniami grzewczymi, należy dokładnie wietrzyć pomieszczenie, aby uniknąć niedoboru tlenu.
- W niektórych rodzajach pomieszczeń, takich jak kuchnie, serwerownie itp., zdecydowanie zalecane jest stosowanie klimatyzatorów specjalnie zaprojektowanych do użytku w danym otoczeniu.

OSTRZEŻENIA DOTYCZĄCE CZYSZCZENIA I KONSERWACJI

- Przed czyszczeniem należy wyłączyć urządzenie i odłączyć zasilanie. Niezastosowanie się do tego wymogu może spowodować porażenie prądem elektrycznym.
- **Nie** czyścić klimatyzatora nadmierną ilością wody.
- **Nie** czyścić klimatyzatora palnymi środkami czyszczącymi. Palne środki czyszczące mogą spowodować pożar lub deformację.

**PRZESTROGA**

- W przypadku nieużywania klimatyzatora przez dłuższy czas należy wyłączyć klimatyzator i odłączyć go od zasilania.
- Podczas burz, wyłączyć jednostkę i odłączyć ją od zasilania.
- Należy upewnić się, że skroplona woda może zostać swobodnie odprowadzona z jednostki.
- **Nie wolno** obsługiwać klimatyzatora mokrymi rękami. Może to spowodować porażenie prądem.
- **Nie wolno** korzystać z urządzenia do jakichkolwiek celów niezgodnych z przeznaczeniem.
- **Nie wolno** wchodzić na jednostkę zewnętrzną ani umieszczać na niej żadnych przedmiotów.
- Klimatyzator **nie może** przez dłuższy czas pracować przy otwartych drzwiach lub oknach, lub w przypadku, gdy poziom wilgotności jest wysoki.

**OSTRZEŻENIA DOTYCZĄCE ELEMENTÓW ELEKTRYCZNYCH**

- Należy używać wyłącznie przewodu zasilającego o odpowiednich parametrach. W razie uszkodzenia przewód zasilający musi zostać wymieniony przez producenta, autoryzowany serwis lub inną osobę posiadającą podobne kwalifikacje, aby nie dopuścić do porażenia prądem.
- Wtyczkę zasilającą należy utrzymywać w czystości. Usunąć wszelki kurz lub brud nagromadzony na wtyczce, lub wokół niej. Brudne wtyczki mogą spowodować pożar lub porażenie prądem elektrycznym.
- **Nie wolno** ciągnąć za przewód zasilający w celu odłączenia urządzenia. Należy trzymać mocno wtyczkę i wyciągnąć ją z gniazdka. Ciągnięcie bezpośrednio za przewód grozi jego uszkodzeniem, co może prowadzić do pożaru lub porażenia prądem.
- **Nie wolno** zmieniać długości przewodu zasilającego ani używać przedłużacza do zasilania jednostki.
- **Nie wolno** dzielić gniazda elektrycznego z innymi urządzeniami. Zasilanie z sieci o niewłaściwych parametrach może spowodować pożar lub porażenie prądem.
- Należy wykonać prawidłowe uziemienie urządzenia w momencie instalacji, ponieważ w przeciwnym razie może dojść do porażenia prądem elektrycznym.
- W przypadku wykonywania wszelkich prac elektrycznych należy przestrzegać lokalnych i krajowych norm, przepisów i Instrukcji montażu. Przewody należy ściśle podłączyć i bezpiecznie zamocować, aby zapobiec uszkodzeniu zacisku przez siły zewnętrzne. Niewłaściwe wykonanie połączeń elektrycznych może spowodować przegrzanie i pożar, a także porażenie prądem. Wszystkie połączenia elektryczne muszą być wykonane zgodnie ze schematem połączeń elektrycznych umieszczonym na panelach jednostek wewnętrznych i zewnętrznych.
- Wszystkie przewody muszą być prawidłowo ułożone, aby zapewnić prawidłowe zamknięcie pokrywy tablicy sterowniczej. Nieprawidłowe zamknięcie pokrywy tablicy sterowniczej może prowadzić do powstania korozji i spowodowania nagrzania się punktów połączeń na zacisku, zapalenia się lub porażenie prądem.
- W przypadku podłączania zasilania do instalacji stałej odłącznik wielobiegunowy, z co najmniej 3 mm odstępu na wszystkich biegunach, obsługujący prąd upływowy, który może przekraczać 10 mA, wyłącznik różnicowy (RCD) o znamionowym szczytkowym prądzie roboczym nieprzekraczającym 30 mA oraz urządzenie odłączające muszą być zabudowane w tej instalacji, oraz zainstalowane zgodnie z zasadami wykonywania okablowania.

PAMIĘTAJ O PARAMETRACH BEZPIECZNIKÓW

Płytką drukowaną klimatyzatora (PCB) jest wyposażona w bezpiecznik zapewniający ochronę nadprądową.

Specyfikacja bezpiecznika jest wydrukowana na płytce, na przykład:

T3.15AL/250VAC, T5AL/250VAC, T3.15A/250VAC, T5A/250VAC, T20A/250VAC, T30A/250VAC itp.

UWAGA: W przypadku jednostek współpracujących z czynnikiem chłodniczego R32 lub R290, można zastosować wyłącznie ceramiczny bezpiecznik przeciwwybuchowy.

To urządzenie zawiera lampę UV-C. Przed otwarciem urządzenia należy zapoznać się z poniższymi instrukcjami.

1. Nie uruchamiaj lampy UV-C poza urządzeniem.
2. Nie wolno uruchamiać urządzeń, które są wyraźnie uszkodzone.
3. Niezamierzone użycie urządzenia lub uszkodzenie obudowy może spowodować wydostanie się niebezpiecznego promieniowania UV-C. Promieniowanie UV-C może, nawet w małych dawkach, powodować uszkodzenia oczu i skóry.
4. Przed przystąpieniem do czyszczenia urządzenia lub jakichkolwiek innych czynności konserwacyjnych należy odłączyć urządzenie od sieci zasilającej.
5. Nie należy usuwać barier UV-C oznaczonych symbolem zagrożenia promieniowaniem ultrafioletowym.

OSTRZEŻENIE! To urządzenie zawiera emiter promieniowania UV. Nie wolno patrzeć na źródło światła.

Środki ostrożności

OSTRZEŻENIA DOTYCZĄCE MONTAŻU PRODUKTU

1. Montaż musi zostać wykonany przez autoryzowanego sprzedawcę lub specjalistę. Nienależy wykonywać montaż może prowadzić do przecieków wody, porażenia prądem lub pożaru.
2. Montaż musi zostać wykonany zgodnie z instrukcją montażu. Nieprawidłowo wykonany montaż może prowadzić do przecieków wody, porażenia prądem lub pożaru.
(W Ameryce Północnej montaż musi zostać wykonany zgodnie z wymogami NEC i CEC, a także może być wykonany wyłącznie przez upoważniony personel).
3. W celu wykonania naprawy lub konserwacji należy skontaktować się z autoryzowanym serwisantem tej jednostki. Urządzenie to powinno być zamontowane zgodnie z krajowymi przepisami dotyczącymi okablowania.
4. Do montażu należy używać wyłącznie dołączonych akcesoriów, części i części specyficznych dla montażu. Użycie niestandardowych części może spowodować wyciek wody, porażenie prądem, pożar i może doprowadzić do awarii jednostki.
5. Urządzenie należy zamontować na stabilnym miejscu, które może podtrzymać ciężar jednostki. Jeśli wybrane miejsce nie jest w stanie utrzymać ciężaru jednostki lub montaż nie został wykonany prawidłowo, jednostka może spaść i spowodować poważne obrażenia i uszkodzenia.
6. Zamontować rurę odpływową zgodnie z zawartymi instrukcjami. Niewłaściwe wykonanie odpływu skroplin może spowodować uszkodzenie budynku i mienia przez wodę.
7. W przypadku urządzeń wyposażonych w pomocniczą nagrzewnicę elektryczną **nie wolno** montować urządzenia w odległości mniejszej niż 1 metr (3 stopy) od jakichkolwiek materiałów palnych.
8. **nie wolno** montować jednostki w miejscach, które mogą być narażone na przecieki gazów palnych. Nagromadzenie gazu palnego wokół urządzenia może spowodować pożar.
9. Nie włączaj zasilania, dopóki wszystkie prace nie zostaną zakończone.
10. Podczas przenoszenia lub zmiany miejsca montażu klimatyzatora należy skonsultować się z doświadczonymi technikami serwisowymi w celu uzyskania informacji na temat odłączenia i ponownego montażu urządzenia.
11. Wskazówki dotyczące montażu urządzenia na wspornikach można znaleźć w sekcji „Montaż jednostki wewnętrznej” i „Montaż jednostki zewnętrznej”.

Ważna informacja dotycząca gazów fluorowanych (Nie dotyczy jednostki wykorzystującej czynnik chłodniczy R290)

1. Opisujący klimatyzator zawiera fluorowane gazy cieplarniane. Szczegółowe informacje na temat rodzaju gazu i jego ilości można znaleźć na etykiecie umieszczonej na urządzeniu lub w „Instrukcji obsługi — karcie produktu” znajdującej się w opakowaniu razem z jednostką zewnętrzną. (dotyczy tylko produktów przeznaczonych na teren Unii Europejskiej).
2. Do wykonywania instalacji, serwisu, konserwacji i naprawy urządzenia są uprawnieni wyłącznie uprawnieni technicy.
3. Demontaż i recykling produktu musi być wykonany przez uprawnionego technika.
4. Dotyczy urządzeń, które zawierają fluorowane gazy cieplarniane w ilości 5 ton odpowiednika CO₂ lub większej, ale mniejszej niż 50 ton odpowiednika CO₂: jeżeli urządzenie jest wyposażone w system wykrywania wycieków, to należy sprawdzać go pod kątem wycieków przynajmniej co 24 miesiące.
5. Podczas przeglądu urządzenia pod kątem wycieków, zdecydowanie zaleca się prowadzenie właściwej ewidencji wszystkich przeprowadzanych kontroli

**OSTRZEŻENIE dotyczące używania czynnika chłodniczego R32/R290**

- W przypadku używania łatwopalnego czynnika chłodniczego urządzenie należy przechowywać na obszarze dobrze wentylowanym, w którym wielkość pomieszczenia odpowiada powierzchni pomieszczenia określonej do pracy.

Modele wykorzystujące czynnik chłodniczy R32:

Urządzenie powinno być zamontowane, używane i przechowywane w pomieszczeniu o powierzchni większej niż 4 m². Urządzenie nie może być zamontowane w niewentylowanym pomieszczeniu lub o powierzchni mniejszej niż 4 m².

W przypadku modeli wykorzystujących czynnik chłodniczy R290 minimalna powierzchnia pomieszczenia wynosi:

<=9000 BTU/h jednostek: 13 m²

>9000 BTU/h i <=12000 BTU/h jednostek: 17 m²

>12000 BTU/h i <=18000 BTU/h jednostek: 26 m²

>18000 BTU/h i <=24000 BTU/h jednostek: 35 m²

- Nie można używać złączy mechanicznych oraz złączy kielichowych wielokrotnego użytku w pomieszczeniach. (Wymagania normy **EN**)
- Złącza mechaniczne stosowane w pomieszczeniach powinny mieć wskaźnik nie większy niż 3 g/rok przy 25% maksymalnego dopuszczalnego ciśnienia. W przypadku ponownego użycia złączy mechanicznych w pomieszczeniach, należy zregenerować elementy uszczelniające. W przypadku ponownego użycia złączy kielichowych w pomieszczeniach, element kielichowy należy wymienić. (Wymagania normy **UL**)
- W przypadku ponownego użycia złączy mechanicznych w pomieszczeniach, należy zregenerować elementy uszczelniające. W przypadku ponownego użycia złączy kielichowych w pomieszczeniach, element kielichowy należy wymienić. (Wymagania normy **IEC**)

Europejskie wytyczne w sprawie unieszkodliwiania odpadów

Niniejsze oznaczenie umieszczone na produkcie lub w jego dokumentacji wskazuje, że zużyty sprzęt elektryczny i elektroniczny nie powinien być mieszany z ogólnymi odpadami komunalnymi.



Prawidłowa utylizacja urządzenia (Zużyty sprzęt elektryczny i elektroniczny)

Urządzenie zawiera czynnik chłodniczy i inne potencjalnie niebezpieczne materiały. W przypadku utylizacji tego urządzenia, prawo wymaga specjalnego sposobu zbiórki i przetwarzania. **Nie wolno** wyrzucać tego wyrobu wraz z niesortowanymi odpadami komunalnymi.

Podczas utylizacji tego urządzenia dostępne są następujące opcje:

- Zutylizować urządzenie w wyznaczonym punkcie zbiórki odpadów elektronicznych.
- Oddać zużyte urządzenie bezpłatnie sprzedawcy przy zakupie nowego urządzenia.
- Oddać zużyte urządzenie do producenta, który przyjmie je bezpłatnie.
- Sprzedać zużyte urządzenie w certyfikowanym skupie złomu.

Uwaga specjalna

Wyrzucanie tego urządzenia do lasu lub w inny sposób do środowiska naturalnego zagraża zdrowiu i jest szkodliwa dla środowiska. Grozi to wyciekami niebezpiecznych substancji do wód gruntowych i przedostawaniem się ich do łańcucha pokarmowego.

Specyfikacje i cechy jednostki

Prezentacja jednostki wewnętrznej

UWAGA: Modele różnią się panelami przednimi oraz wyświetlaczami. Nie wszystkie kody pojawiające się na wyświetlaczu opisane poniżej są dostępne dla zakupionego klimatyzatora. Należy sprawdzić wyświetlacz zakupionej jednostki wewnętrznej.

Ilustracje w niniejszej instrukcji mają charakter poglądowy. Rzeczywisty wygląd jednostki wewnętrznej może się nieznacznie różnić. Rzeczywisty kształt urządzenia jest decydujący.

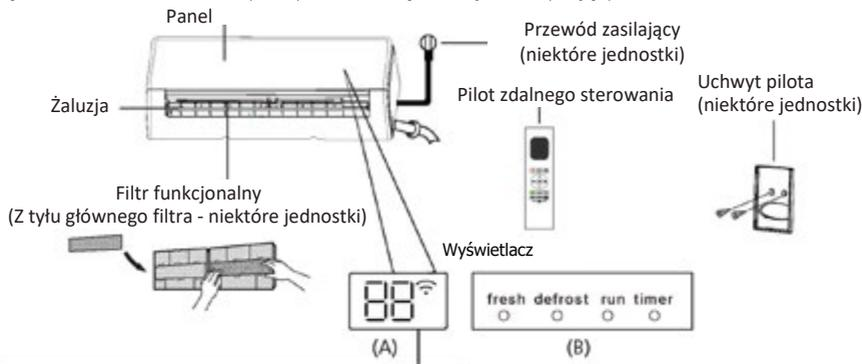

"fresh" gdy funkcja Fresh lub lampa UV (niektóre jednostki) jest aktywna

"defrost" gdy funkcja odszraniania jest aktywna.

"run" gdy urządzenie jest włączone.

"timer" gdy TIMER (zegar) jest ustawiony.

"Wi-Fi" gdy aktywna jest funkcja obsługi zdalnej (niektóre jednostki)

"88" Wyświetla temperaturę, funkcję pracy i kody błędów:

"ON" przez 3 sekundy, kiedy:

- TIMER ON (zegar włączenia) jest nastawiony (jeśli jednostka jest wyłączona, "ON" staje się włączony gdy TIMER ON (zegar włączenia) jest ustawiony)
- Funkcja FRESH, LAMPA UV, SWING, TURBO, ECO lub SILENCE jest włączona

"OF" przez 3 sekundy, gdy:

- TIMER OFF (zegar wyłączenia) jest ustawiony
- Funkcja FRESH, LAMPA UV, SWING, TURBO, ECO lub SILENCE jest wyłączona

"dF" odszranianie

"FP" gdy włączona jest funkcja ogrzewania 8°C (niektóre jednostki)

"CL" " gdy włączona jest funkcja Active Clean lub sterylizacja 56°C (w przypadku jednostki typu Inverter Split), gdy urządzenie przeprowadza samoczyszczenie (w przypadku typu jednobiegowego)

Znaczenie
wyświetlanych kodów

Temperatura pracy

Gdy klimatyzator jest używany poza poniższymi zakresami temperatur, niektóre zabezpieczenia mogą aktywować się i powodować wyłączenie jednostki.

Klimatyzator typu Inverter Split

	Tryb COOL	Tryb HEAT	Tryb DRY	DOTYCZY JEDNOSTEK ZEWNĘTRZNYCH Z POMOCNICZĄ NAGRZEWNICĄ ELEKTRYCZNĄ Przy temperaturach zewnętrznych poniżej 0°C (32°F), zdecydowanie zalecamy, aby urządzenie było podłączone przez cały czas, aby zapewnić płynną i nieprzerwaną pracę.
Temperatura pokojowa	17°C - 32°C (62°F - 90°F)	0°C - 30°C (32°F - 86°F)	10°C - 32°C (50°F - 90°F)	
Temperatura na zewnątrz	0°C - 50°C (32°F - 122°F)	-25°C - 24°C (-13°F - 75°F)	0°C - 50°C (32°F - 122°F)	
	-15°C - 50°C (5°F - 122°F) (Dotyczy modeli z niskotemperaturowymi systemami chłodzenia)			
	0°C - 52°C (32°F - 126°F) (dot. specjalnych modeli do środowisk tropikalnych)		0°C - 52°C (32°F - 126°F) (dot. specjalnych modeli do środowisk tropikalnych)	

Typ do pracy ze stałą prędkością

	Tryb COOL	Tryb HEAT	Tryb DRY
Temperatura pokojowa	17°C-32°C (62°F-90°F)	0°C-30°C (32°F-86°F)	10°C-32°C (50°F-90°F)
Temperatura na zewnątrz	18°C-43°C (64°F-109°F)	-7°C-24°C (19°F-75°F)	11°C-43°C (52°F-109°F)
	-7°C-43°C (19°F-109°F) (Dotyczy modeli z niskotemperaturowymi systemami chłodzenia)		18°C-43°C (64°F-109°F)
	18°C-52°C (64°F-126°F) (dotyczy specjalnych modeli do środowisk tropikalnych)		18°C-52°C (64°F-126°F) (dotyczy specjalnych modeli do środowisk tropikalnych)

UWAGA: Wilgotność względna powietrza w pomieszczeniu powinna wynosić poniżej 80%. Jeśli klimatyzator pracuje w warunkach powyżej tej wartości, na powierzchni klimatyzatora mogą gromadzić się skropliny. Pionową żaluzję przepływu powietrza należy ustawić pod maksymalnym kątem (pionowo do ziemi) i ustawić tryb wentylatora na HIGH.

Aby jeszcze bardziej zoptymalizować wydajność urządzenia, należy wykonać następujące czynności:

- Zamknąć drzwi i okna.
- Ograniczyć zużycie energii poprzez użycie funkcji TIMER ON i TIMER OFF.
- Nie blokować wlotów i wylotów powietrza.
- Regularnie sprawdzać i czyścić filtry powietrza.

Instrukcja obsługi pilota zdalnego sterowania nie jest dołączona do tego pakietu dokumentacji. Nie wszystkie funkcje są dostępne dla tego klimatyzatora, należy sprawdzić wyświetlacz jednostki wewnętrznej i pilot zdalnego sterowania zakupionego urządzenia.

Inne cechy

• Automatyczne ponowne uruchomienie (niektóre jednostki)

W przypadku awarii zasilania, urządzenie automatycznie uruchomi się ponownie z wcześniejszymi ustawieniami.

• Zabezpieczenie przed pleśnią (niektóre jednostki)

Po wyłączeniu urządzenia z trybu COOL, AUTO (COOL) lub DRY, klimatyzator będzie nadal pracował z bardzo niską mocą, aby osuszyć skroploną wodę i zapobiec rozwojowi pleśni.

• Sterowanie bezprzewodowe (niektóre jednostki)

Sterowanie bezprzewodowe pozwala na sterowanie klimatyzatorem za pomocą telefonu komórkowego i połączenia bezprzewodowego. Aby uzyskać dostęp urządzenia USB, czynności związane z wymianą i konserwacją muszą zostać przeprowadzone przez wyspecjalizowany personel.

• Pamięć kąta żaluzji (niektóre jednostki)

Po włączeniu urządzenia, żaluzja automatycznie ustawi się pod wcześniej ustawionym kątem.

• Funkcja Active Clean lub sterylizacja 56°C (niektóre jednostki)

- Technologia Active Clean usuwa kurz, pleśń i tłuszcze, które mogą powodować nieprzyjemne zapachy, gdy przylegają do wymiennika ciepła poprzez automatyczne zamrażanie, a następnie szybkie ich rozmrażanie. Urządzenie wyemituje sygnał dźwiękowy. Funkcja Active clean służy do wytwarzania większej ilości skroplonej wody, aby poprawić efekt czyszczenia, podczas gdy zimne powietrze będzie wydmuchiwane. Po czyszczeniu, wewnętrzny wentylator wykorzystuje ciepłe powietrze, aby osuszyć parownik zapobiegając w ten sposób rozwojowi pleśni i utrzymując wnętrze w czystości.

- Po włączeniu tej funkcji na wyświetlaczu jednostki wewnętrznej pojawi się komunikat „CL”; po upływie 20 do 45 minut jednostka automatycznie się wyłączy i dezaktywuje funkcję Active Clean. W przypadku niektórych jednostek, system rozpocznie proces czyszczenia w wysokiej temperaturze (sterylizacja 56 C), a temperatura wylotu powietrza będzie bardzo wysoka. Proszę trzymać się z daleka od strumienia gorącego powietrza. Doprowadzi to do wzrostu temperatury w pomieszczeniu.

• Funkcja Breeze Away (niektóre jednostki)

Funkcja ta pozwala uniknąć bezpośredniego nawiewu powietrza na użytkownika i zapewnia uczucie chłodzenia.

• Wykrywanie wycieku czynnika chłodniczego (niektóre jednostki)

Po wykryciu wycieku czynnika chłodniczego na jednostce wewnętrznej pojawi się komunikat „ELOC” lub będą migały diody LED (zależnie od modelu).

• Funkcja SLEEP

Funkcja SLEEP (sen) jest wykorzystywana do zmniejszania zużycia energii podczas snu (i nie wymaga tej samej konfiguracji temperatury, aby zachować komfort snu). Funkcję można aktywować tylko za pomocą pilota zdalnego sterowania. Funkcja SLEEP (sen) nie jest dostępna w trybie FAN (praca wentylatora) lub DRY (osuszania).

W przypadku układania się do snu, należy nacisnąć przycisk **SLEEP**. W trybie COOL (chłodzenie) jednostka zwiększy temperaturę o 1°C (2°F) po upływie godziny; po upływie kolejnej godziny, jednostka zwiększy temperaturę o kolejny 1°C (2°F). W trybie HEAT (ogrzewanie) jednostka zmniejszy temperaturę o 1°C (2°F) po upływie godziny; po upływie kolejnej godziny, jednostka zmniejszy temperaturę o kolejny 1°C (2°F).

Funkcja SLEEP zostanie anulowana po 8 godzinach, a urządzenie będzie pracowało według ostatnich parametrów, które zostały ustawione przez tą funkcję.

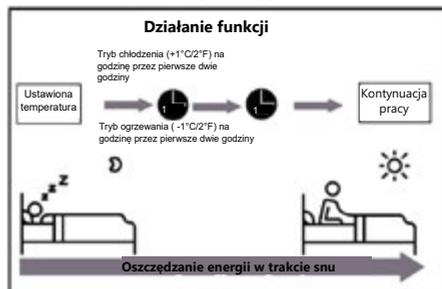

UWAGA:

W przypadku klimatyzatorów multi-split, poniższe funkcje nie są dostępne:

Funkcja Active clean, funkcja Silence, funkcja Breeze away, funkcja wykrywania wycieku czynnika chłodniczego oraz funkcja Eco.

- **Ustawienie kąta przepływu powietrza**

Ustawienie pionowego kąta przepływu powietrza

Gdy jednostka jest włączona, należy użyć przycisku **SWING/DIRECT** na pilocie zdalnego sterowania, aby ustawić kierunek (kąta pionowy) przepływu powietrza. Więcej szczegółów można znaleźć w instrukcji obsługi pilota zdalnego sterowania.

UWAGA DOTYCZĄCA KĄTÓW ŻALUZJI

W przypadku korzystania z trybu COOL (chłodzenie) lub DRY (osuszanie), nie należy ustawiać żaluzji pod zbyt dużym kątem w pionie przez dłuższy okres czasu. Może to spowodować skroplenie się wody na powierzchni żaluzji, która opadnie na podłogę lub meble.

W przypadku korzystania z trybu COOL (chłodzenie) lub HEAT (ogrzewanie), ustawienie żaluzji pod zbyt dużym kątem może zmniejszyć wydajność jednostki z powodu ograniczonego przepływu powietrza.

Ustawianie poziomego kąta przepływu powietrza

Poziomy kąt przepływu powietrza musi zostać ustawiony ręcznie. Należy złapać za element deflektora (patrz **Rys. B**) i ręcznie ustawić w żądanym kierunku. W **przypadku niektórych jednostek** poziomy kąt przepływu powietrza można ustawić za pomocą pilota zdalnego sterowania. Patrz: instrukcja obsługi pilota zdalnego sterowania.

Obsługa ręczna (bez pilota)**⚠ PRZESTROGA**

Przycisk obsługi ręcznej przeznaczony jest wyłącznie do celów testowych i obsługi awaryjnej. Nie wolno korzystać z tej funkcji, chyba, że pilot zdalnego sterowania został zgubiony i jest to absolutnie konieczne. Aby przywrócić normalne działanie jednostki, należy aktywować urządzenie za pomocą pilota. Przed przystąpieniem do obsługi ręcznej urządzenie musi zostać wyłączone.

Aby obsługiwać jednostkę ręcznie należy:

1. Otworzyć panel przedni jednostki wewnętrznej.
2. Zlokalizować **przycisk OBSŁUGI RĘCZNEJ** po prawej stronie urządzenia.
3. Nacisnąć raz **przycisk OBSŁUGI RĘCZNEJ**, aby

włączyć tryb FORCED AUTO.

4. Nacisnąć jeszcze raz **przycisk OBSŁUGI RĘCZNEJ**, aby włączyć tryb FORCED COOLING.
5. Nacisnąć **przycisk OBSŁUGI RĘCZNEJ** trzeci raz, aby wyłączyć urządzenie.
6. Zamknąć panel przedni.

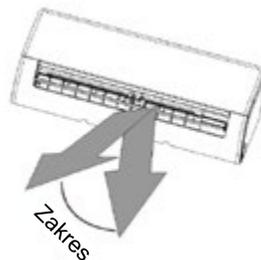

UWAGA: Nie wolno zmieniać pozycji żaluzji ręcznie. Spowoduje to desynchronizację żaluzji. W takim przypadku, należy wyłączyć jednostkę i odłączyć ją od zasilania na parę sekund; następnie zrestartować urządzenie. Czynność ta zresetuje żaluzję.

Rys. A

⚠ PRZESTROGA

Nie należy wkładać palców do lub w pobliżu dmuchawy i strony zasysania urządzenia. Wentylator jednostki pracujący na wysokiej prędkości może spowodować obrażenia.

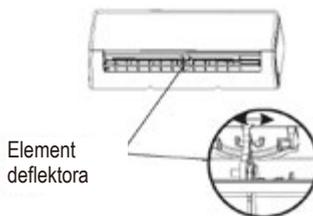

Rys. B



Utrzymanie i konserwacja

Czyszczenie jednostki wewnętrznej

PRZED CZYSZCZENIEM LUB KONSERWACJĄ

NALEŻY ZAWSZE WYŁĄCZYĆ KLIMATYZATOR I ODŁĄCZYĆ GO OD ZASILANIA PRZED WYKONANIEM CZYSZCZENIA LUB KONSERWACJI.

PRZESTROGA

Do czyszczenia jednostki należy używać wyłącznie miękkiej i suchej ściereczki. Jeśli urządzenie jest szczególnie brudne, można użyć ściereczki nasączonej ciepłą wodą, aby móc wytrzeć je do czysta.

- Do czyszczenia urządzenia **nie wolno** używać środków chemicznych ani chusteczek nasączonych środkami chemicznymi
- Do czyszczenia urządzenia **nie wolno** używać benzyny, rozcieńczalników do farb, proszków ściernych ani innych rozpuszczalników. Mogą one spowodować pęknięcie lub deformację powierzchni z tworzywa sztucznego.
- Do czyszczenia panelu przedniego **nie wolno** używać wody o temperaturze powyżej 40°C (104°F). Może to spowodować deformację lub odbarwienie panelu.

Czyszczenie filtra powietrza

Zatkany klimatyzator może spowodować zmniejszenie wydajności jednostki, a także może mieć zły wpływ na zdrowie. Filtr należy czyścić co dwa tygodnie.

1. Należy podnieść panel przedni jednostki wewnętrznej.
2. W tym celu, należy najpierw nacisnąć element, aby poluzować zamknięcie, podnieść je, a następnie pociągnąć w swoją stronę.
3. Teraz należy wyciągnąć filtr.
4. Jeśli filtr wyposażony jest w mały filtr odświeżający powietrze, należy go odczepić od większego filtra. Filtr odświeżający powietrze należy czyścić odkurzaczem ręcznym.
5. Duży filtr powietrza należy czyścić ciepłą wodą z mydłem. Należy używać łagodnego detergentu.
6. Filtr słucać pod bieżącą wodą i strząsnąć nadmiar wody.
7. Suszyć w chłodnym, suchym miejscu i nie wystawiać go na bezpośrednie działanie promieni słonecznych.

8. Po wyschnięciu należy ponownie przymocować filtr odświeżający powietrze do większego filtra, a następnie wsunąć go z powrotem do jednostki wewnętrznej.
9. Zamknąć panel przedni jednostki wewnętrznej.

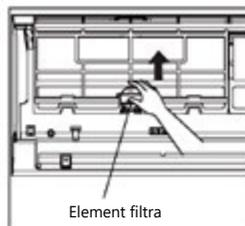

Element filtra



Odczepić filtr odświeżający powietrze z tyłu większego filtra (niektóre jednostki)

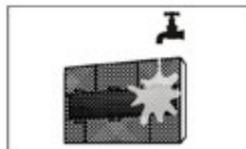

PRZESTROGA

Nie należy dotykać filtra odświeżającego powietrze (plazmowego) przez co najmniej 10 minut po wyłączeniu urządzenia.

PRZESTROGA

- Przed wymianą filtra lub czyszczeniem należy wyłączyć urządzenie i odłączyć je od zasilania.
- Podczas wyjmowania filtra nie należy dotykać metalowych części urządzenia. Ostre metalowe krawędzie mogą spowodować skaleczenie.
- Do czyszczenia wnętrza jednostki wewnętrznej nie należy używać wody. Może to spowodować uszkodzenie izolacji oraz porażenie prądem.
- Nie wystawiać filtra na bezpośrednie działanie promieni słonecznych podczas suszenia. Działanie promieni słonecznych może spowodować skurczenie filtra.

Przypomnienia dotyczące filtra powietrza (opcja)

Przypomnienie o czyszczeniu filtra powietrza

Po 240 godzinach pracy, na wyświetlaczu jednostki wewnętrznej będzie migał komunikat „CL”. Jest to przypomnienie o czyszczeniu filtra. Po 15 sekundach jednostka powróci do wyświetlania poprzednich parametrów.

Aby zresetować przypomnienie, należy nacisnąć 4 razy przycisk **LED** na pilocie zdalnego sterowania, lub przycisk **OBŚŁUGA RĘCZNA** 3 razy. Jeśli przypomnienie nie zostanie zresetowane, komunikat „CL” będzie ponownie migał po zrestartowaniu jednostki.

Przypomnienie o wymianie filtra powietrza

Po 2 880 godzinach pracy, na wyświetlaczu jednostki wewnętrznej będzie migał komunikat „nF”. Jest to przypomnienie o wymianie filtra. Po 15 sekundach jednostka powróci do wyświetlania poprzednich parametrów.

Aby zresetować przypomnienie, należy nacisnąć 4 razy przycisk **LED** na pilocie zdalnego sterowania, lub przycisk **OBŚŁUGA RĘCZNA** 3 razy. Jeśli przypomnienie nie zostanie zresetowane, komunikat „nF” będzie ponownie migał po zrestartowaniu jednostki.

PRZESTROGA

- Wszelkie czynności związane z konserwacją i czyszczeniem jednostki zewnętrznej powinny być wykonywane przez autoryzowanego sprzedawcę lub licencjonowanego serwisanta.
- Wszelkie naprawy urządzenia powinny być wykonywane przez autoryzowanego sprzedawcę lub licencjonowanego serwisanta.

Konserwacja – Długie okresy przestoju urządzenia

W przypadku, gdy urządzenie nie będzie używane przez dłuższy czas, należy wykonać następujące czynności:

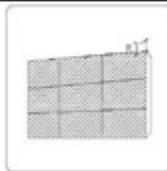

Wyczyścić wszystkie filtry



Włączyć funkcję FAN (wentylator) i wyłączyć po całkowitym osuszeniu jednostki.



Wyłączyć urządzenie i odłączyć zasilanie

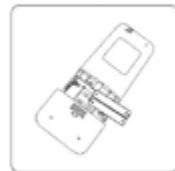

Wyjąć baterie z pilota zdalnego sterowania

Konserwacja - Kontrola przed sezonem

Po długich okresach przestoju lub przed okresami częstego użytkowania, należy wykonać następujące czynności:



Sprawdzić urządzenie pod względem uszkodzonych przewodów

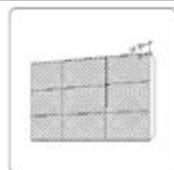

Wyczyścić wszystkie filtry



Sprawdzić urządzenie pod względem wycieków



Wymienić baterie



Sprawdzić czy wszystkie otwory wlotowe i wylotowe są drożne

Rozwiązywanie problemów

ŚRODKI OSTROŻNOŚCI

W przypadku wystąpienia KTÓREGOKOLWIEK zjawiska poniżej, należy natychmiast wyłączyć urządzenie!

- Przewód zasilający jest uszkodzony lub nienaturalnie gorący
- Czuć zapach spalenizny
- Urządzenie emituje głośne lub nietypowe dźwięki
- Przepalenie bezpiecznika lub częste załączanie wyłącznika instalacyjnego
- Woda lub inne przedmioty osadzają się na lub wypadają z jednostki

NIE WOLNO NAPRAWIAĆ TYCH USTEREK SAMEMU! NALEŻY NATYCHMIAST SKONTAKTOWAĆ SIĘ Z AUTORYZOWANYM SERWISEM!

Częste problemy

Następujące objawy nie oznaczają usterki i w większości przypadków nie wymagają naprawy.

Problem	Możliwa przyczyna
Urządzenie nie uruchamia się po naciśnięciu przycisku ON/OFF	Urządzenie jest wyposażone w funkcję 3-minutowej ochrony, która zapobiega jego przeciążeniu. Po jej aktywacji nie można ponownie uruchomić klimatyzatora przez okres trzech minut od jego wyłączenia.
Urządzenie przechodzi z trybu COOL/HEAT (chłodzenia/ogrzewania) do trybu FAN (wentylatora)	Urządzenie może zmieniać ustawienia, aby zapobiec tworzeniu się szronu na urządzeniu. Gdy temperatura wzrośnie, urządzenie ponownie rozpocznie pracę we wcześniej wybranym trybie. Ustawiona temperatura została osiągnięta, po czym urządzenie wyłącza sprężarkę. Urządzenie wznowi pracę po ponownej zmianie temperatury.
Z jednostki wewnętrznej wydobywa się biała mgła	Duża różnica temperatur pomiędzy powietrzem w pomieszczeniu a klimatyzowanym powietrzem, w regionach wilgotnych, może powodować białą mgłę.
Jednostka wewnętrzna i zewnętrzna emitują białą mgłę	Po ponownym uruchomieniu urządzenia w trybie HEAT (ogrzewania) po rozmrożeniu, może pojawić się biała mgła spowodowana wilgocią powstałą w procesie rozmrażania.
Jednostka wewnętrzna wydaje dźwięki	Podczas zmiany pozycji żaluzji można usłyszeć dźwięk szybkiego przepływu powietrza. Piszczący dźwięk może pojawić się po uruchomieniu urządzenia w trybie HEAT (ogrzewanie) z powodu rozszerzania i kurczenia się elementów urządzenia wykonanych z tworzywa sztucznego.
Jednostka wewnętrzna i zewnętrzna wydają dźwięki	Cichy syczący dźwięk podczas pracy: Jest to normalne zjawisko spowodowane przepływem gazowego czynnika chłodniczego przez jednostkę wewnętrzną i zewnętrzną. Cichy syczący dźwięk podczas uruchamiania systemu, zaraz po zatrzymaniu lub podczas rozmrażania: Dźwięk ten jest normalny i jest spowodowany zatrzymaniem lub zmianą kierunku przepływu gazowego czynnika chłodniczego. Skrzypiący dźwięk: Normalne rozszerzanie i kurczenie się części plastikowych i metalowych spowodowane zmianami temperatury podczas pracy może powodować dźwięki skrzypiące.

Rozwiązywanie problemów	
Problem	Możliwa przyczyna
Jednostka zewnętrzna wydaje dźwięki	Urządzenie wydaje różne dźwięki w zależności od aktualnego trybu pracy.
Z jednostki wewnętrznej lub zewnętrznej wydostaje się pył	Podczas dłuższego okresu nieużywania w urządzeniu może gromadzić się kurz i pył, który wydostaje się po włączeniu urządzenia. Można zmniejszyć skalę tego zjawiska przykrywając jednostkę przed dłuższym okresem bezczynności.
Z urządzenia wydobywa się nieprzyjemny zapach	Urządzenie może pochłaniać zapachy z otoczenia (takie jak lakiery meblowe, zapachy gotowania, dym papierosowy itp.), które są emitowane w otoczeniu podczas pracy. Pleśń pojawiła się na filtrach urządzenia i należy je wyczyścić.
Wentylator jednostki zewnętrznej nie działa	Prędkość obrotowa wentylatora podczas pracy klimatyzatora jest kontrolowana w celu optymalizacji pracy systemu.
Praca urządzenia jest nieregularna, nieprzewidywalna lub jednostka nie reaguje	Zakłócenia powodowane przez stacje bazowe sieci komórkowych lub wzmacniacze sygnału mogą prowadzić do nieprawidłowego działania urządzenia. W takiej sytuacji, należy wykonać następujące czynności: <ul style="list-style-type: none"> • Odłączyć i ponownie podłączyć zasilanie. • Nacisnąć przycisk ON/OFF na pilocie zdalnego sterowania, aby zresetować urządzenie.

UWAGA: Jeśli problem nie ustępuje, należy skontaktować się z lokalnym sprzedawcą lub najbliższym centrum obsługi klienta. Podczas rozmowy należy podać szczegółowy opis nieprawidłowego działania jednostki oraz numer modelu.

Rozwiązywanie problemów

W przypadku wystąpienia problemów, przed skontaktowaniem się z firmą naprawczą należy sprawdzić punkty wymienione poniżej.

Problem	Możliwa przyczyna	Rozwiązanie
Słaba wydajność chłodzenia	Być może nastawa temperatury jest wyższa niż temperatura otoczenia	Obniżyć ustawioną temperaturę
	Brudny wymiennik ciepła w jednostce wewnętrznej lub zewnętrznej	Wyczyścić odpowiedni wymiennik ciepła
	Filtr powietrza jest brudny	Wyjąć filtr i wyczyścić go zgodnie z instrukcjami
	Wlot lub wylot powietrza jednej z jednostek jest zablokowany.	Wyłączyć urządzenie, usunąć zatkanie i włączyć z powrotem
	Drzwi i okna są otwarte	Upewnij się, że wszystkie drzwi i okna są zamknięte podczas korzystania z urządzenia
	Nadmierne ciepło ze strony światła słonecznego	Zamknij okna i zasłoń zasłony w okresach dużego ciepła lub silnego nasłonecznienia
	Zbyt wiele źródeł ciepła w pomieszczeniu (ludzie, komputery, sprzęt elektroniczny, itp.)	Zmniejszyć ilość źródeł ciepła
	Niski poziom czynnika chłodniczego spowodowany wyciekami lub długotrwałym użytkowaniem	Sprawdź, czy nie ma wycieków, w razie potrzeby ponownie uszczelnij i uzupełnij poziom czynnika chłodniczego.
Funkcja SILENCE jest aktywna (funkcja opcjonalna)	Funkcja SILENCE może obniżyć wydajność urządzenia poprzez zmniejszenie częstotliwości pracy. Wyłącz funkcję SILENCE.	

Problem	Możliwa przyczyna	Rozwiązanie
Urządzenie nie działa.	Awaria zasilania	Poczekaj, aż zasilanie zostanie przywrócone
	Zasilanie jest wyłączone	Załączyć zasilanie
	Bezpiecznik jest przepalony	Wymień bezpiecznik.
	Baterie w pilocie zdalnego sterowania są wyczerpane.	Wymień baterie
	Funkcja 3-minutowej ochrony urządzenia została aktywowana	Odczekaj trzy minuty przed ponownym uruchomieniu urządzenia
	Zegar jest aktywowany	Wyłącz zegar
Urządzenie często uruchamia się i wyłącza.	W systemie jest za dużo lub za mało czynnika chłodniczego.	Sprawdź szczelność i uzupełnij układ czynnikiem chłodniczym.
	Do systemu dostał się nieściśliwy gaz lub wilgoć.	Opróżnić i ponownie napełnić układ czynnikiem chłodniczym.
	Sprężarka jest zepsuta.	Wymienić sprężarkę.
	Napięcie jest zbyt wysokie lub zbyt niskie.	Zainstalować manostat do regulacji napięcia.
Słaba wydajność grzewcza.	Bardzo niska temperatura na zewnątrz	Zastosować pomocnicze urządzenie grzewcze
	Zimne powietrze przedostaje się do wnętrza pomieszczenia przez drzwi i okna.	Upewnij się, że wszystkie drzwi i okna są zamknięte podczas korzystania z urządzenia.
	Niski poziom czynnika chłodniczego spowodowany wyciekami lub długotrwałym użytkowaniem	Sprawdź, czy nie ma wycieków, w razie potrzeby ponownie uszczelnij i uzupełnij poziom czynnika chłodniczego.
Lampki sygnalizacyjne nadal migają Na wyświetlaczu jednostki wewnętrznej pojawiają się kody błędów i zaczynają się na następujące litery: • E(x), P(x), F(x) • EH(xx), EL(xx), EC(xx) • PH(xx), PL(xx), PC(xx)	Urządzenie może przerwać pracę lub kontynuować pracę w sposób bezpieczny. Jeśli lampki sygnalizacyjne będą nadal migać lub zostaną wyświetlone kody błędów, należy odczekać około 10 minut. Problem może sam się rozwiązać. Jeśli nie, należy odłączyć zasilanie, a następnie podłączyć je ponownie. Włączyć urządzenie. Jeśli problem nie ustępuje, należy odłączyć zasilanie i skontaktować się z najbliższym centrum obsługi klienta.	

UWAGA: Jeśli po wykonaniu powyższych czynności kontrolnych i diagnostycznych problem się nadal utrzymuje, należy natychmiast wyłączyć urządzenie i skontaktować się z autoryzowanym centrum serwisowym.

Akcesoria

System klimatyzacji jest dostarczany z następującymi akcesoriami. Podczas instalacji klimatyzatora należy użyć wszystkich części instalacyjnych i akcesoriów. Nieprawidłowy montaż może spowodować wyciek wody, porażenie prądem i pożar lub awarię sprzętu. Przedmioty nie wchodzące w skład klimatyzatora muszą zostać zakupione oddzielnie.

Nazwa akcesorium	Ilość (szt.)	Wygląd	Nazwa akcesorium	Ilość (szt.)	Wygląd
Instrukcja obsługi	2~3		Pilot zdalnego sterowania	1	
Złącze spustowe (dla modeli z funkcją chłodzenia i ogrzewania)	1		Bateria	2	
Uszczelnienie (dla modeli z funkcją chłodzenia i ogrzewania)	1		Uchwyt pilota (opcja)	1	
Płyta montażowa	1		Śruba mocująca do uchwytu pilota (opcja)	2	
Kotwa	5~8 (w zależności od modelu)		Mały filtr (Musi być zainstalowany z tyłu głównego filtra powietrza przez autoryzowanego technika podczas montażu urządzenia)	1~2 (w zależności od modelu)	
Śruba mocująca płytę montażową	5~8 (w zależności od modelu)				

Nazwa	Wygląd	Ilość (szt.)
Zespół złączy rurowych	Strona cieczowa	Ø6,35 (1/4 in)
		Ø9,52 (3/8 in)
	Strona gazowa	Ø9,52 (3/8 in)
		Ø12,7 (1/2 in)
		Ø16 (5/8 in)
		Ø19 (3/4 in)
Pierścieni i pas magnetyczny (jeśli są dostarczone, należy zapoznać się ze schematem połączeń, aby zamontować go na kablu połączeniowym.)		Różnice mogą występować w zależności od modelu

Urządzenie zawiera fluorowane gazy cieplarniane

Czynnik chłodniczy	Model		KRP-09	KRP-12	KRP-18	KRP-24
	Typ		R32	R32	R32	R32
	GWP		675	675	675	675
	Ilość	kg	0,69	0,69	1,10	1,5
	Ekwiwalent CO ₂	Ton	0,47	0,47	0,74	1,0

KAISAI

PILOT ZDALNEGO STEROWANIA

Instrukcja obsługi

Dziękujemy za wybór naszego produktu.

Dla zapewnienia prawidłowej obsługi, zapoznaj się z instrukcją i przechowuj ją do wykorzystania w przyszłości.

Spis treści

Dane techniczne pilota zdalnego sterowania.....	23
Obsługa pilota zdalnego sterowania.....	24
Przyciski i funkcje	25
Wskaźniki na wyświetlaczu pilota.....	27
Sposób korzystania z funkcji podstawowych.....	28
Sposób korzystania z funkcji zaawansowanych.....	31

Dane techniczne pilota zdalnego sterowania

Model	RG10A(F2S)/BGEF, RG10A(F2S)/BGEFU1, RG10A1(F2S)/BGEF, RG10A2(F2S)/BGEFU1, RG10A2(F2S)/BGCEFU1, RG10A2(F2S)/BGCEF, RG10A10(F2S)/BGEF, RG10A(H2S)/BGEF, RG10A(H2S)/BGEFU1, RG10A1(H2S)/BGEF, RG10A2(H2S)/BGEFU1, RG10A2(H2S)/BGCEFU1, RG10A2(H2S)/BGCEF, RG10A10(H2S)/BGEF, RG10A(G2S)/BGEF, RG10A(G2S)/BGEFU1, RG10A1(G2S)/BGEF, RG10A2(G2S)/BGEFU1, RG10A2(G2S)/BGCEFU1, RG10A2(G2S)/BGCEF, RG10A10(G2S)/BGEF.
Napięcie znamionowe	3,0 V (suche baterie R03/LR03×2)
Zakres odbierania sygnału	8 m
Temperatura otoczenia	-5°C~60°C(23°F~140°F)

Instrukcja szybkiego uruchomienia

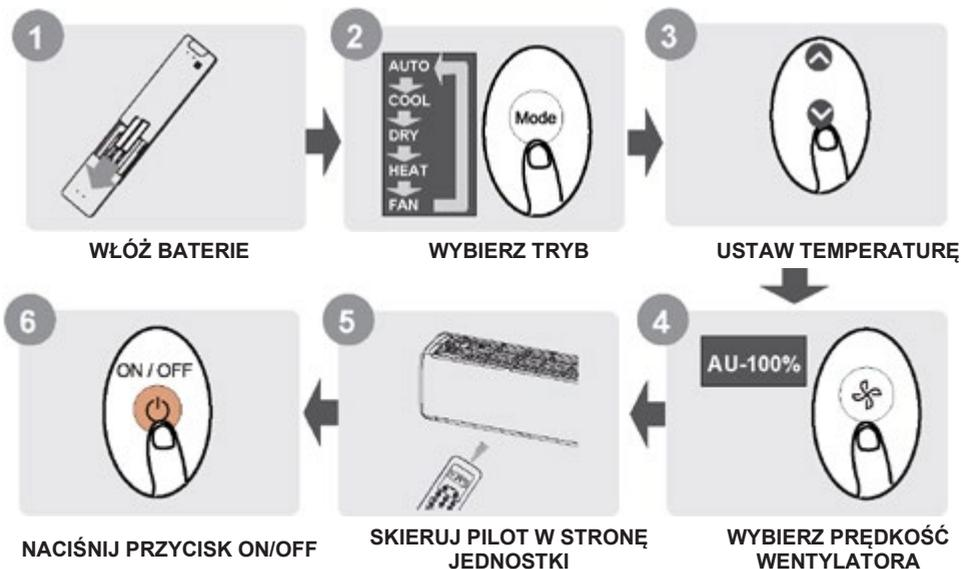

NIE MASZ PEWNOŚCI DO CZEGO SŁUŻY DANA FUNKCJA?

Szczegółowy opis sposobu użytkowania klimatyzatora znajduje się w rozdziałach niniejszej instrukcji zatytułowanych **Sposób korzystania z funkcji podstawowych** i **Sposób korzystania z funkcji zaawansowanych**.

UWAGA DODATKOWA

- Konstrukcja przycisków umieszczonych na urządzeniu może się nieznacznie różnić od tej, którą pokazano na przykładzie.
- Jeśli jednostka wewnętrzna nie ma danej funkcji, naciśnięcie powiązanego przycisku funkcji na pilocie zdalnego sterowania nie przyniesie żadnego efektu.
- W przypadku pojawienia się dużych różnic pomiędzy opisem funkcji w instrukcji obsługi pilota zdalnego sterowania i instrukcji obsługi użytkownika, zastosowanie ma opis podany w instrukcji użytkownika.

Obsługa pilota zdalnego sterowania

Wkładanie i wymiana baterii

Klimatyzator może być dostarczony w zestawie z dwoma bateriami (niektóre jednostki). Przed użyciem włoż baterie do pilota zdalnego sterowania.

1. Wsuń pokrywę na pilocie zdalnego sterowania w dół, aby odsłonić komorę baterii.
2. Włóż baterie, zwracając uwagę na dopasowanie końcówek (+) i (-) baterii do symboli znajdujących się wewnątrz komory baterii.
3. Wsuń pokrywę baterii z powrotem na miejsce.

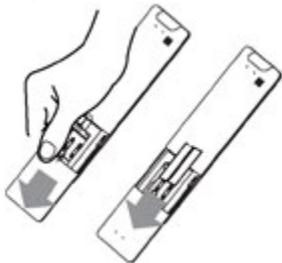

INFORMACJE DOTYCZĄCE KORZYSTANIA Z PILOTA ZDALNEGO STEROWANIA

Urządzenie musi spełniać wymagania lokalnych przepisów krajowych.

- W Kanadzie musi spełniać wymagania CAN ICES-3(B)/NMB-3(B).
- W USA musi spełniać wymagania części 15 zasad Federalnej Komisji Łączności (FCC). Korzystanie z urządzenia podlega dwóm warunkom:
 - (1) To urządzenie nie może powodować szkodliwych zakłóceń oraz
 - (2) to urządzenie musi akceptować wszelkie odbierane zakłócenia, włącznie z zakłóceniami, które mogą powodować niepożądane działanie.

W wyniku testowania tego urządzenia stwierdzono, że zgodnie z częścią 15 przepisów FCC spełnia ono warunki ustalone dla urządzeń cyfrowych klasy B. Ograniczenia te mają na celu zapewnić stosowną ochronę przed szkodliwymi zakłóceniami w instalacjach budynków mieszkalnych. Urządzenie wytwarza, wykorzystuje i może emitować energię fal o częstotliwości radiowej, a jeżeli nie zostanie zainstalowane i użytkowane zgodnie z instrukcją, może być źródłem szkodliwych zakłóceń radiowych. Nie można także zagwarantować, że w danej instalacji nie powstaną żadne zakłócenia. Jeżeli urządzenie rzeczywiście powoduje szkodliwe zakłócenia pracy odbiorników radiowych lub telewizyjnych, co można stwierdzić, wyłączając i ponownie włączając dane urządzenie, zaleca się, aby użytkownik spróbował ograniczyć zakłócenia, stosując poniższe metody:

- zmiana orientacji lub lokalizacji anteny odbiorczej,
- zwiększenie odległości pomiędzy urządzeniem a odbiornikiem,
- podłączenie urządzenia do gniazdka zasilanego z innego obwodu niż obwód zasilający odbiornika,
- zasięgnięcie porady u sprzedawcy lub doświadczonego technika urządzeń radiowo-telewizyjnych.
- Zmiany lub modyfikacje, które nie zostały zatwierdzone przez stronę odpowiedzialną za zgodność, mogą unieważnić prawo użytkownika do korzystania z urządzenia.

UWAGI DOTYCZĄCE BATERII

Aby uzyskać optymalną wydajność pracy:

- Nie mieszać starych i nowych baterii lub baterii różnych typów.
- Nie zostawiać baterii w pilocie, jeśli urządzenie nie będzie używane przez okres dłuższy niż 2 miesiące.

UTYLIZACJA BATERII

Nie wolno wyrzucać baterii wraz z niesortowanymi odpadami komunalnymi. Zapoznać się z lokalnymi przepisami dotyczącymi prawidłowej utylizacji baterii.

WSKAZÓWKI DOTYCZĄCE KORZYSTANIA Z PILOTA ZDALNEGO STEROWANIA

- Pilot zdalnego sterowania musi być używany w odległości do 8 metrów od urządzenia.
- Urządzenie emituje sygnał dźwiękowy po odebraniu sygnału zdalnego sterowania.
- Zastłony, inne materiały i bezpośrednie światło słoneczne mogą zakłócać działanie odbiornika sygnału podczerwieni.
- Wyjąć baterie, jeśli pilot nie będzie używany dłużej niż 2 miesiące.

Przyciski i funkcje

Należy bezwzględnie zapoznać się z działaniem pilota zdalnego sterowania przed rozpoczęciem korzystania z nowego klimatyzatora. Poniżej znajduje się krótkie wprowadzenie do obsługi pilota zdalnego sterowania. Instrukcje obsługi klimatyzatora znajdują się w rozdziale pt. **Sposób korzystania z funkcji podstawowych** niniejszej instrukcji obsługi.

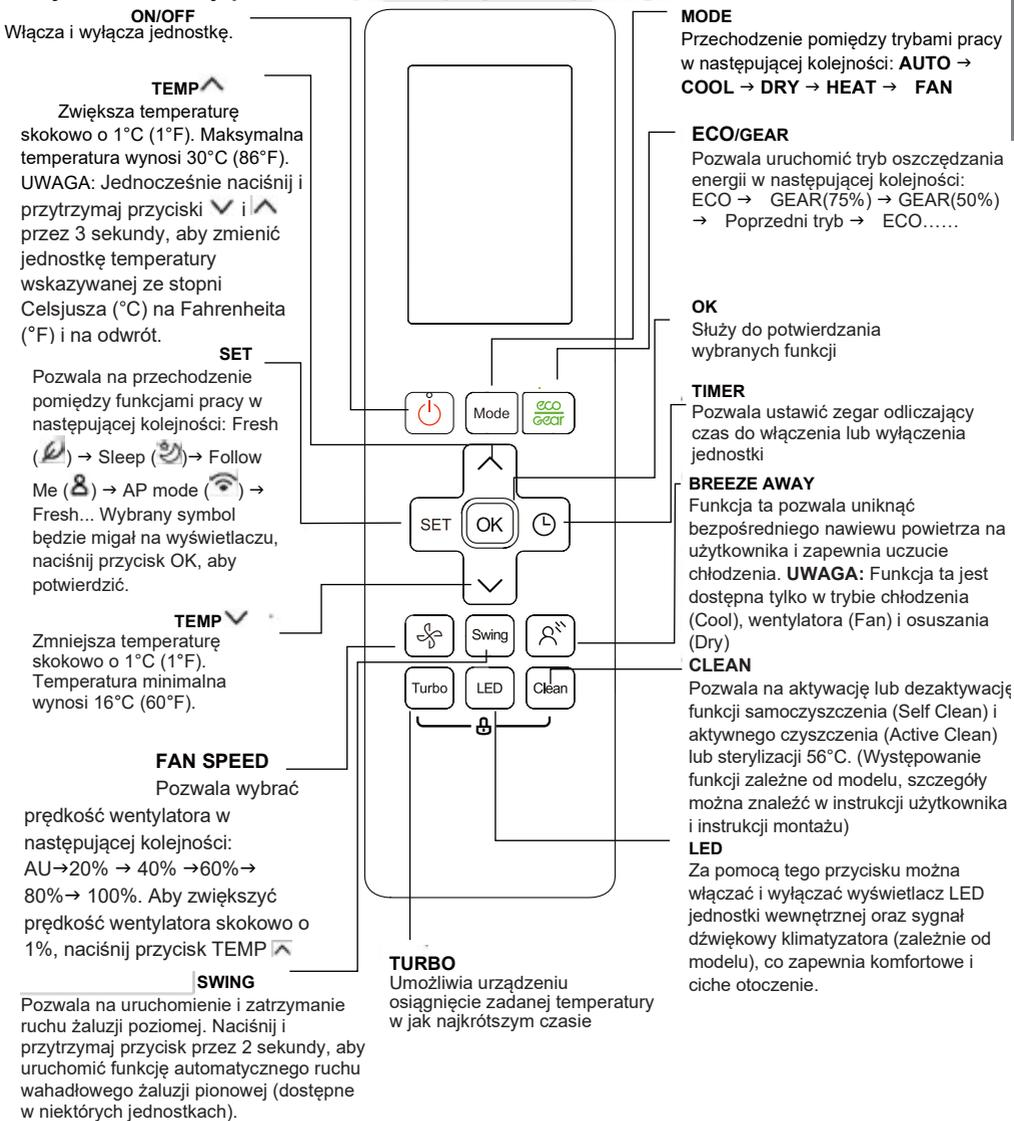

Model:

RG10A2(F2S/H2S/G2S)/BGEFU1

RG10A10(F2S/G2S/H2S)/BGEF(20-28 C/68-82 F)

RG10A(F2S/H2S/G2S)/BGEF, RG10A(F2S/H2S/G2S)/BGEFU1(Funkcja "Fresh" jest niedostępna)

RG10A2(F2S/H2S/G2S)/BGCEFU1, RG10A2(F2S/H2S/G2S)/BGCEF(Modele tylko z funkcją chłodzenia (COOL), funkcje AUTO i ogrzewanie (HEAT) są niedostępne)

ON/OFF
Włącza i wyłącza jednostkę.

TEMP ^
Zwiększa temperaturę skokowo o 1°C (1°F). Maksymalna temperatura wynosi 30°C (86°F).
UWAGA: Jednocześnie naciśnij i przytrzymaj przyciski  i  przez 3 sekundy, aby zmienić jednostkę temperatury wskazywanej ze stopni Celsjusza (°C) na Fahrenheita (°F) i na odwrót.

SET
Pozwala na przechodzenie pomiędzy funkcjami pracy w następującej kolejności: Breeze

Away() → Sleep()
→ Follow Me() → AP mode()
→ Breeze Away ...
Wybrany symbol będzie migał na wyświetlaczu, naciśnij przycisk OK, aby potwierdzić.

TEMP v
Zmniejsza temperaturę skokowo o 1°C (1°F). Temperatura minimalna wynosi 16°C (60°F).

FAN SPEED
Pozwala na wybranie prędkości wentylatora w następującej kolejności: AU → 20% → 40% → 60% → 80% → 100%. Aby zwiększyć prędkość wentylatora skokowo o 1%, naciśnij przycisk TEMP strzałką w górę lub w dół.

SWING
Pozwala na uruchomienie i zatrzymanie ruchu żaluzji poziomej. Naciśnij i przytrzymaj przycisk przez 2 sekundy, aby uruchomić funkcję automatycznego ruchu wahadłowego żaluzji pionowej (dostępne w niektórych jednostkach).

TURBO
Umożliwia urządzeniu osiągnięcie zadanej temperatury w jak najkrótszym czasie

MODE
Przechodzenie pomiędzy trybami pracy w następującej kolejności: **AUTO**
→ **COOL** → **DRY** → **HEAT**
→ **FAN**

ECO/GEAR
Pozwala uruchomić tryb oszczędzania energii w następującej kolejności: **ECO GEAR(75%)** **GEAR(50%)**
Poprzedni tryb ECO

OK
Służy do potwierdzania wybranych funkcji

TIMER
Pozwala ustawić zegar odliczający czas do włączenia lub wyłączenia jednostki

FRESH
Pozwala na aktywację i dezaktywację funkcji Fresh.

CLEAN
Pozwala na aktywację lub dezaktywację funkcji samoczyszczenia (Self Clean) i aktywnego czyszczenia (Active Clean) lub sterylizacji 56°C. (Występowanie funkcji zależne od modelu, szczegóły można znaleźć w instrukcji użytkownika i instrukcji montażu)

LED
Za pomocą tego przycisku można włączać i wyłączać wyświetlacz LED jednostki wewnętrznej oraz sygnał dźwiękowy klimatyzatora (zależnie od modelu), co zapewnia komfortowe i ciche otoczenie.

Model: RG10A1(F2S/H2S/G2S)/BGEF

Wskaźniki na wyświetlaczu pilota

Informacje są wyświetlane tylko wtedy, gdy pilot jest włączony.

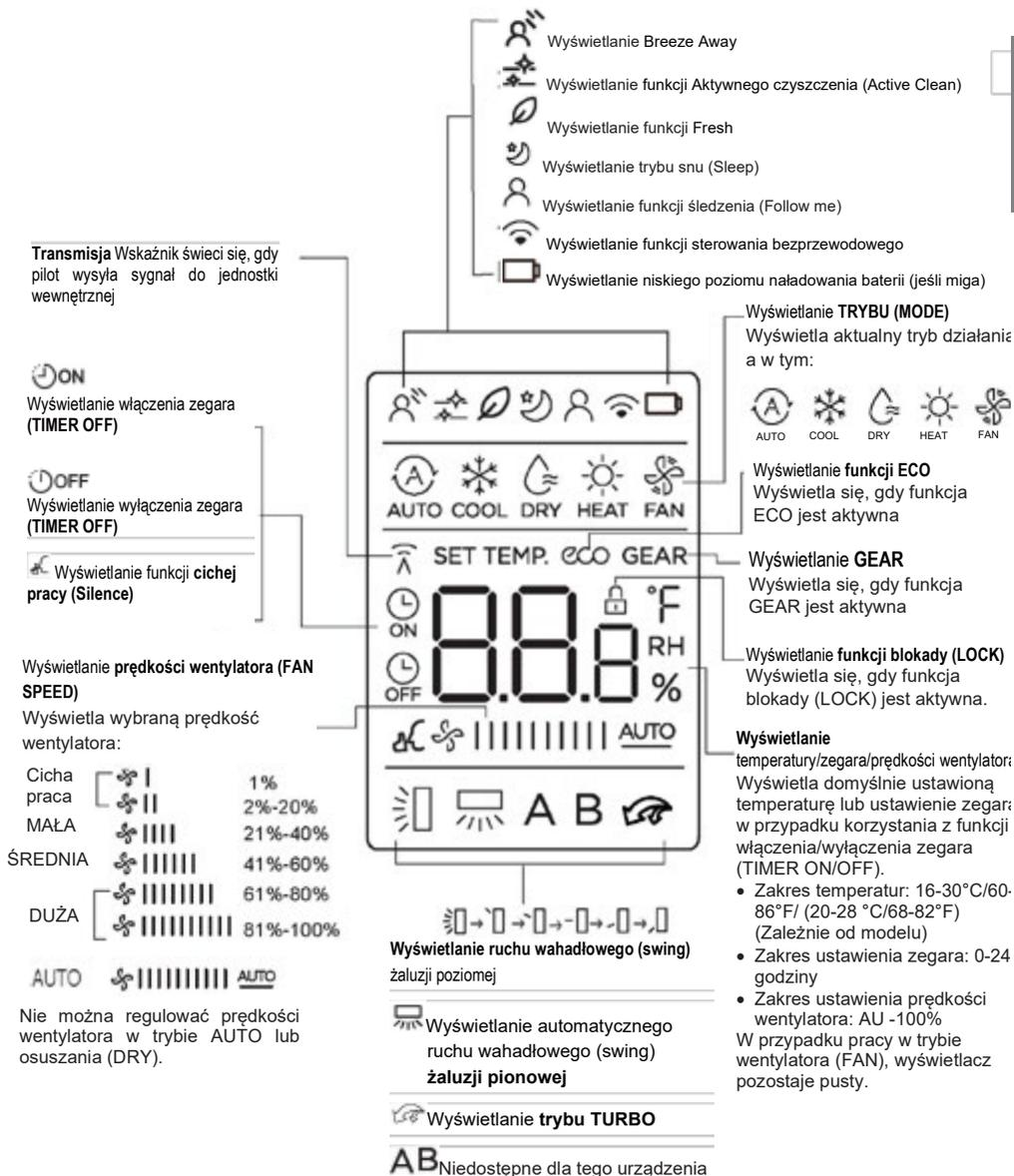

Uwaga:

Wszystkie przedstawione na rysunku wskaźniki służą wyłącznie do celów prezentacji. W czasie rzeczywistej pracy na ekranie wyświetlane są tylko odpowiednie oznaczenia funkcji roboczych.

Sposób korzystania z funkcji podstawowych

Funkcje podstawowe

OSTRZEŻENIE! Przed rozpoczęciem pracy należy upewnić się, że jednostka jest podłączona do prądu, a zasilanie jest prawidłowo doprowadzane.

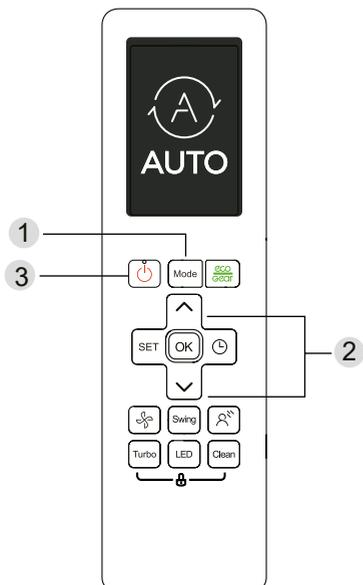

Tryb chłodzenia (COOL)

1. Naciśnij przycisk **MODE**, aby wybrać tryb chłodzenia (**COOL**).
2. Ustaw żądaną temperaturę za pomocą przycisku **Temp** \uparrow lub **Temp** \downarrow .
3. Naciśnij przycisk **FAN**, aby wybrać prędkość wentylatora w zakresie AU-100%.
4. Naciśnij przycisk **ON/OFF**, aby uruchomić urządzenie.

USTAWIENIA TEMPERATURY

Zakres temperatur pracy urządzeń wynosi 16-30°C (60-86°F)/20-28°C (68-82°F). Ustawioną temperaturę można zwiększać lub zmniejszać skokowo o 1°C (1°F).

Tryb AUTO

Urządzenie pracujące w trybie AUTO automatycznie wybiera tryb chłodzenia (COOL), wentylatora (FAN), ogrzewania (HEAT) lub osuszania (DRY), bazując na ustawionej temperaturze.

1. Naciśnij przycisk **MODE**, aby wybrać **AUTO**.
2. Ustaw żądaną temperaturę za pomocą przycisku **Temp** \uparrow lub **Temp** \downarrow .
3. Naciśnij przycisk **ON/OFF**, aby uruchomić urządzenie.

UWAGA: Nie można regulować prędkości wentylatora (FAN SPEED) w trybie automatycznym (AUTO).

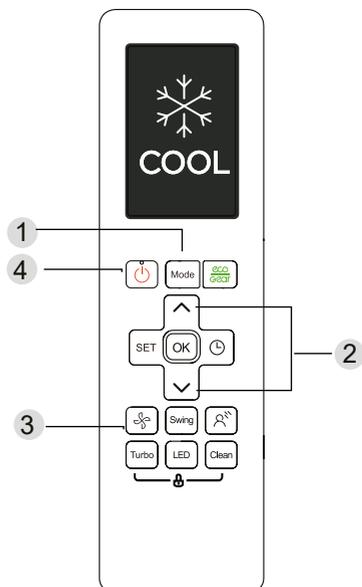

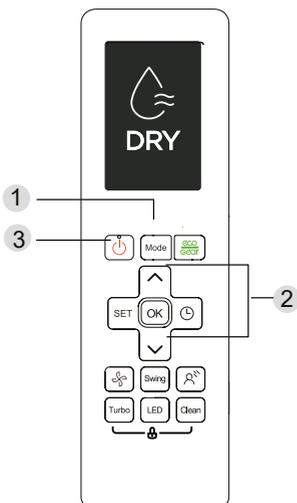

Tryb FAN

1. Naciśnij przycisk **MODE**, aby wybrać tryb wentylatora (**FAN**).
2. Naciśnij przycisk **FAN**, aby wybrać prędkość wentylatora w zakresie AU-100%.
3. Naciśnij przycisk **ON/OFF**, aby uruchomić urządzenie.

UWAGA: W trybie wentylatora (**FAN**) nie można regulować temperatury. W rezultacie ekran LCD na pilocie zdalnego sterowania nie wyświetla wartości temperatury.

Tryb osuszania (DRY)

1. Naciśnij przycisk **MODE**, aby wybrać **AUTO**.
2. Ustaw żądaną temperaturę za pomocą przycisku **Temp** lub **Temp** .
3. Naciśnij przycisk **ON/OFF**, aby uruchomić urządzenie.

UWAGA: Nie można zmieniać prędkości wentylatora w trybie osuszania (**DRY**).

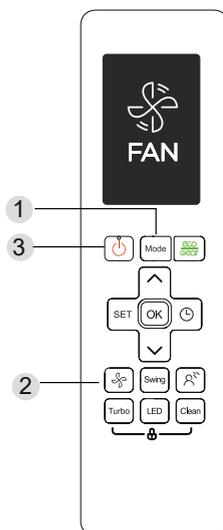

Tryb ogrzewania (HEAT)

1. Naciśnij przycisk **MODE**, aby wybrać tryb ogrzewania (**HEAT**).
2. Ustaw żądaną temperaturę za pomocą przycisku **Temp** lub **Temp** .
3. Naciśnij przycisk **FAN**, aby wybrać prędkość wentylatora w zakresie AU-100%.
4. Naciśnij przycisk **ON/OFF**, aby uruchomić urządzenie.

UWAGA: Spadek temperatury zewnętrznej może mieć wpływ na działanie funkcji ogrzewania (**HEAT**) w urządzeniu. W takich przypadkach zalecamy stosowanie klimatyzatora w połączeniu z innymi urządzeniami grzewczymi.

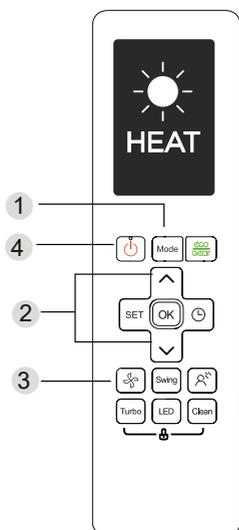

Ustawianie funkcji zegara (TIMER)

TIMER ON/OFF - ustawia czas, po którym urządzenie automatycznie się włącza/wyłącza.

Funkcja zegara włączenia (TIMER ON)

Naciśnij przycisk TIMER, aby aktywować zegar włączenia.

Naciśnij kilkakrotnie przycisk Temp. strzałka w górę lub w dół, aby ustawić żądany czas do włączenia urządzenia.

Skieruj pilot na jednostkę i odczekaj 1 sekundę, zegar włączenia (TIMER ON) zostanie aktywowany.

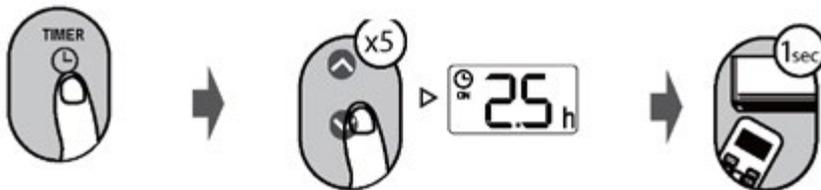

Funkcja zegara

wyłączenia (TIMER OFF)

Naciśnij przycisk TIMER, aby aktywować zegar wyłączenia.

Naciśnij kilkakrotnie przycisk Temp. strzałka w górę lub w dół, aby ustawić żądany czas do wyłączenia urządzenia.

Skieruj pilot na jednostkę i odczekaj 1 sekundę, zegar wyłączenia (TIMER OFF) zostanie aktywowany.

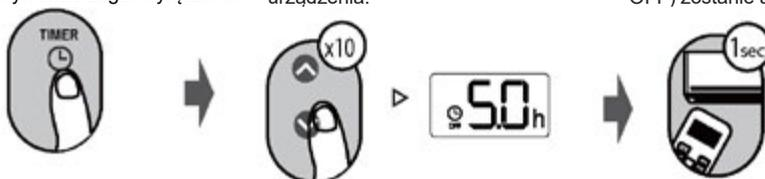

UWAGA:

1. Przy ustawieniu zegara włączenia (TIMER ON) lub zegara wyłączenia (TIMER OFF), czas ten będzie z każdym naciśnięciem zwiększany co 30 minut, do 10 godzin. Z kolei w zakresie od 10 do 24 godzin każde naciśnięcie odpowiada odstępowi o 1 godzinę. (Na przykład, naciśnij 5 razy, aby uzyskać 5h.) Zegar wyzeruje się po 24h.

2. Funkcję można anulować, ustawiając zegar na wartość 0,0h.

Ustawienie zegara włączenia (TIMER ON) lub zegara wyłączenia (TIMER OFF) (przykład)

Trzeba pamiętać, że przedziały czasowe ustawiane dla obu tych funkcji odnoszą się do ilości godzin, jakie upłyną od aktualnej godziny.

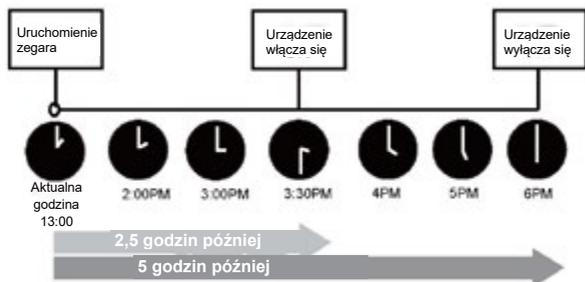
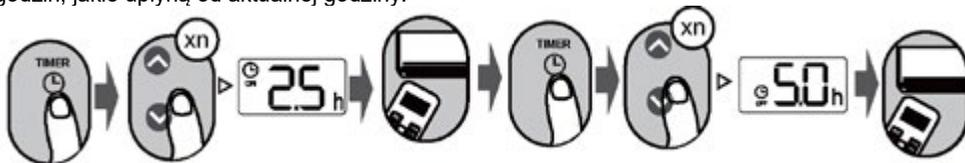

Przykład: Jeżeli zegar jest ustawiony na 13:00, ustaw zegar według instrukcji powyżej; jednostka włączy się 2,5h później (15:30), a wyłączy się 18:00.

Sposób korzystania z funkcji zaawansowanych

Funkcja ruchu wahadłowego (SWING)

Naciśnij przycisk Swing



Po jego naciśnięciu żaluzja pozioma będzie automatycznie poruszać się w górę i w dół. Naciśnij ponownie, aby dezaktywować funkcję.

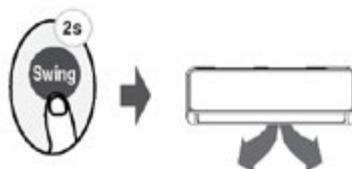

Przytrzymanie wciśniętego przycisku przez ponad 2 sekundy aktywuje funkcję ruchu wahadłowego żaluzji pionowej. (zależnie od modelu)

Kierunek przepływu powietrza



W przypadku naciśnięcia i dłuższego przytrzymania przycisku SWING, można ustawić pięć różnych kierunków przepływu powietrza. Każde naciśnięcie przycisku pozwala na ustawienie ruchu żaluzji w danym zakresie. Naciskaj przycisk, aby osiągnąć żądany kierunek przepływu powietrza.

UWAGA: Gdy urządzenie jest wyłączone, jednocześnie naciśnij i przytrzymaj przyciski **MODE** i **SWING** przez jedną sekundę; żaluzja otworzy się pod pewnym kątem, co umożliwi jej łatwe czyszczenie. Jednocześnie naciśnij i przytrzymaj przyciski **MODE** i **SWING** przez jedną sekundę, aby zresetować pozycję żaluzji (zależnie od modelu).

WYŚWIETLACZ LED



Naciśnij przycisk LED

Naciśnij ten przycisk, aby włączyć i wyłączyć wyświetlacz jednostki wewnętrznej.



Naciśnij i przytrzymaj przycisk przez ponad 5 sekund (niektóre jednostki)

Naciśnięcie i przytrzymanie przycisku przez ponad 5 sekund spowoduje wyświetlenie się aktualnej temperatury pokojowej na jednostce wewnętrznej. Ponowne naciśnięcie przez ponad 5 sekund spowoduje powrót do wyświetlania temperatury zadanej.

Funkcja ECO/GEAR



Naciśnij przycisk X-ECO, aby wejść w tryb oszczędzania energii w następującej kolejności:

ECO → GEAR(75%) → GEAR(50%) → Poprzedni tryb → ECO

Uwaga: Funkcja ta jest dostępna wyłącznie w trybie chłodzenia (COOL).

Obsługa funkcji ECO:

W trybie chłodzenia (COOL) naciśnięcie tego przycisku spowoduje, że pilot automatycznie dostosuje temperaturę do wartości 24°C/75°F, a prędkość wentylatora na AUTO, aby zaoszczędzić energię (tylko wtedy, gdy temperatura jest niższa niż 24°C/75°F). Jeśli ustawiona temperatura jest wyższa niż 24°C/75°F, naciśnięcie przycisku ECO spowoduje zmianę prędkości wentylatora na AUTO, a temperatura pozostanie niezmienną.

UWAGA:

Naciśnięcie przycisku ECO, zmiana trybu lub ustawienie zadanej temperatury na mniej niż 24°C/75°F spowoduje dezaktywację trybu ECO.

W trybie ECO, ustawiona temperatura powinna wynosić 24°C/75°F lub więcej; może to powodować niewystarczający poziom chłodzenia. Gdy potrzebujesz większego komfortu, naciśnij ponownie przycisk ECO, aby dezaktywować funkcję.

Obsługa funkcji GEAR:

Naciśnij przycisk ECO/GEAR, aby aktywować tryb pracy GEAR, jak podano poniżej: 75% (do 75% zużycia energii elektrycznej)



50% (do 50% zużycia energii elektrycznej)



Poprzedni tryb.

W trybie GEAR wyświetlacz na pilocie zdalnego sterowania wyświetla na przemian zużycie energii elektrycznej i temperaturę zadaną.

Tryb cichej pracy (Silence)



Naciśnij i przytrzymaj przycisk Fan przez ponad 2 sekundy, aby aktywować/dezaktywować tryb cichej pracy (Silence) (zależnie od jednostki). Może to powodować niedostateczną wydajność chłodzenia i ogrzewania ze względu na niską częstotliwość pracy sprężarki. Naciśnięcie przycisku włączenia/wyłączenia, Turbo lub Clean spowoduje dezaktywację trybu cichej pracy (Silence).

Funkcja grzania 8°C (FP)

Naciśnij ten przycisk dwa razy w ciągu 1 sekundy w trybie ogrzewania (HEAT) oraz przy temperaturze zadanej 16°C/60°F lub 20°C/68°F (dotyczy modelu RG10A10(B2)/BGEF).



Wentylator jednostki będzie pracował na wysokiej prędkości (sprężarka włączona) z temperaturą automatycznie zadaną na wartość 8°C/46°F.

Uwaga: Funkcja ta dotyczy tylko klimatyzatorów z pompą ciepła.

Naciśnij ten przycisk dwa razy w trybie ogrzewania (HEAT) oraz przy temperaturze zadanej 16°C/60°F, aby aktywować funkcję grzania 8°C. Naciśnięcie przycisku On/Off, Sleep, Mode, Fan i Temp. podczas pracy spowoduje dezaktywację tej funkcji.

Funkcja blokady (LOCK)

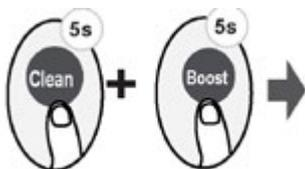

Naciśnij i przytrzymaj jednocześnie przycisk Clean i Boost przez ponad 5 sekund, aby aktywować funkcję blokady (Lock). Wszystkie przyciski zostaną zablokowane, będzie możliwe jedynie naciśnięcie i przytrzymanie tych dwóch przycisków przez dwie sekundy, aby dezaktywować funkcję blokady (Lock).

Obsługa funkcji SET

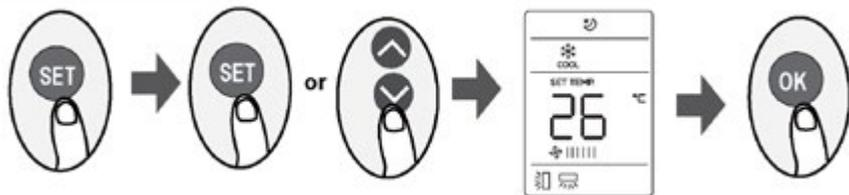

Naciśnij przycisk SET, aby wejść w ustawienia funkcji, następnie naciśnij przycisk SET lub TEMP \uparrow lub TEMP \downarrow , aby wybrać żądaną funkcję. Wybrany symbol będzie migał na wyświetlaczu, naciśnij przycisk OK, aby potwierdzić.

Aby dezaktywować wybraną funkcję, wykonaj czynności opisane powyżej.

Przycisk SET służy do przewijania funkcji obsługi w jak podano poniżej:

Breeze Away * (A*) → Fresh* (F) → Sleep (S) → Follow Me (M) → AP mode (W)

[*]: Jeśli na pilocie są przyciski Breeze Away lub Fresh, to w takim przypadku do ustawienia tych funkcji nie można użyć przycisku SET.

Funkcja Breeze Away (A*) (niektóre jednostki):

Funkcja ta pozwala uniknąć bezpośredniego nawiewu powietrza na użytkownika i zapewnia uczucie chłodzenia.

UWAGA: Funkcja ta jest dostępna tylko w trybie chłodzenia (COOL), wentylatora (FAN) i osuszania (DRY).

Funkcja FRESH (F) (niektóre jednostki):

Gdy funkcja FRESH jest aktywna, jonizator/plazmowy kolektor pyłu lub lampa UV (zależnie od modelu) jest zasilana oraz będzie usuwał pyły i zanieczyszczenia z powietrza.

Funkcja snu (S) (SLEEP):

Funkcja snu (SLEEP) jest wykorzystywana do zmniejszania zużycia energii podczas snu (i nie wymaga tej samej konfiguracji temperatury, aby zachować komfort snu). Funkcję można aktywować tylko za pomocą pilota zdalnego sterowania.

Informacje szczegółowe, patrz obsługa funkcji snu w instrukcji użytkownika.

Uwaga: Funkcja snu (SLEEP) nie jest dostępna w trybie pracy wentylatora (FAN) lub osuszania (DRY).

Funkcja śledzenia (FOLLOW ME) (M):

Funkcja śledzenia (Follow me) umożliwia modułowi zdalnego sterowania pomiar temperatury w aktualnym miejscu i wysyłanie sygnału do klimatyzatora w odstępach co 3 minuty. Pomiar temperatury otoczenia za pomocą pilota zdalnego sterowania (zamiast za pomocą samej jednostki wewnętrznej) umożliwia klimatyzatorowi optymalizację temperatury otoczenia i zapewnia maksymalny komfort w przypadku korzystania z trybów AUTO, chłodzenia (COOL) lub ogrzewania (HEAT).

UWAGA: Naciśnij i przytrzymaj przycisk Boost przez siedem sekund, aby aktywować/dezaktywować funkcję pamięci funkcji śledzenia (Follow me).

Jeśli funkcja pamięci jest aktywna, na wyświetlaczu przez trzy sekundy pojawi się napis **On**. Jeśli funkcja pamięci zostanie zdezaktywowana, na wyświetlaczu przez trzy sekundy pojawi się napis **OF**. Gdy funkcja pamięci jest aktywna, naciśnięcie przycisku ON/OFF, zmiana trybu lub awaria zasilania nie spowoduje dezaktywacji funkcji śledzenia (Follow me).

Funkcja AP (W) (niektóre jednostki):

Wybierz tryb AP, aby przeprowadzić konfigurację sieci bezprzewodowej. Naciśnięcie przycisku SET nie działa w przypadku niektórych jednostek. Aby wejść w tryb AP, naciśnij przycisk LED siedem razy w ciągu 10 sekund.

KAISAI

ZESTAW SMART AC

Instrukcja obsługi

WAŻNA INFORMACJA:

Przed przystąpieniem do instalacji lub podłączenia urządzenia należy dokładnie zapoznać się z instrukcją. Instrukcję należy zachować do wykorzystania w przyszłości.

Spis treści

1. Specyfikacje	36
2. Środki ostrożności	36
3. Pobieranie i instalowanie aplikacji	37
4. Montaż zestawu smart	37
5. Rejestracja użytkownika	38
6. Konfiguracja sieci	38
7. Obsługa aplikacji	43
8. Specjalne funkcje	44

DEKLARACJA ZGODNOŚCI

My, niżej podpisani, niniejszym deklarujemy, że ten Zestaw Smart spełnia zasadnicze wymagania i inne istotne postanowienia Dyrektywy 2014/53/UE. Kopia pełnej Deklaracji zgodności znajduje się w załączniku (dotyczy tylko produktów przeznaczonych na teren Unii Europejskiej).

1. SPECYFIKACJA

Model: EU-OSK105, US-OSK105

Standard: IEEE 802. 11b/g/n

Typ anteny: Antena na płycie drukowanej

Pasma częstotliwości: 2400-2483,5 MHz

Temperatura robocza: 0°C~45°C/32°F~113°F

Wilgotność robocza: 10%~85%

Pobór mocy: DC 5 V/300 mA Maksymalny TX

Moc: < 20 dBm

2. ŚRODKI OSTROŻNOŚCI

- **Kompatybilne systemy: iOS, Android.**
 - Aplikacja musi być zaktualizowana do najnowszej wersji.
 - Ze względu na możliwość wystąpienia nietypowych sytuacji, producent wyraźnie stwierdza: Nie wszystkie systemy Android oraz iOS są kompatybilne z aplikacją. Producent nie ponosi odpowiedzialności za jakiegokolwiek problemy powstałe w związku z brakiem kompatybilności.
- **Strategia bezpieczeństwa bezprzewodowego**
 - Zestaw Smart obsługuje wyłącznie szyfrowanie w standardzie WPA-PSK/WPA2-PSK oraz brak szyfrowania. Zaleca się stosować szyfrowanie WPA- PSK/WPA2-PSK.
- **Pouczenia**
 - Ze względu na różne sytuacje sieciowe, proces sterowania może czasami zwracać komunikat o przekroczeniu czasu (time-out). W takim przypadku, dane wyświetlane na wyświetlaczu panelu i w aplikacji nie będą takie same; jest to normalna sytuacja.
 - Aparat smartfona musi mieć co najmniej 5 milionów pikseli lub więcej, aby mógł odpowiednio zeskanować kod QR.
 - Ze względu na różne sytuacje sieciowe, czasami może zostać zwrócony komunikat o przekroczeniu czasu (time-out), dlatego konieczne jest ponowne przeprowadzenie konfiguracji sieci.
 - System aplikacji może być aktualizowany bez wcześniejszego powiadomienia w celu ulepszenia funkcji produktu. Rzeczywisty proces konfiguracji sieci może nieznanie różnić się od tego przedstawionego w instrukcji; wersja rzeczywista ma pierwszeństwo.
 - Aby uzyskać więcej informacji, należy wejść na stronę internetową serwisu.

3. POBIERANIE I INSTALACJA APLIKACJI

POUCZENIE: Poniższy kod QR służy tylko do pobrania aplikacji. Sytuacja jest zupełnie inna w przypadku kodu QR znajdującego się na Zestawie Smart.



Android Phone



iOS

- Użytkownicy systemu Android: należy zeskanować kod QR Android lub otworzyć aplikację Sklep Play, wyszukać aplikację „NetHome Plus” i ją pobrać.
- Użytkownicy systemu iOS: należy zeskanować kod QR iOS lub przejść do App Store, wyszukać aplikację „NetHome Plus” i pobrać ją.

4. INSTALACJA ZESTAWU SMART (moduł bezprzewodowy)

1. Zdjąć zaślepkę ochronną z zestawu smart (moduł bezprzewodowy)
2. Otworzyć panel przedni i włożyć zestaw smart (moduł bezprzewodowy) do zarezerwowanego interfejsu.
3. Zamocować kod QR dołączony do zestawu Smart (moduł bezprzewodowy) do bocznego panelu urządzenia. Upewnij się, że można go łatwo zeskanować za pomocą smartfona. Alternatywnie, użytkownik może zrobić zdjęcie kodu QR i zapisać je w swoim telefonie.

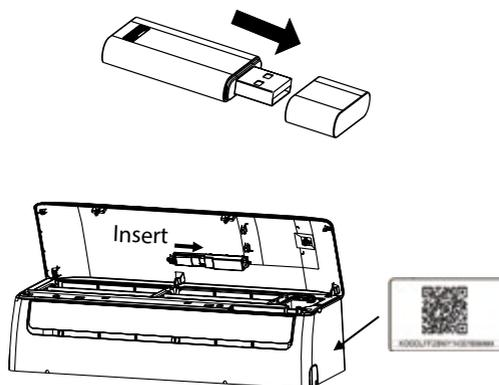

OSTRZEŻENIE: Interfejs ten jest kompatybilny tylko z ZESTAWEM SMART (modułem bezprzewodowym) dostarczonym przez producenta.

5. REJESTRACJA UŻYTKOWNIKA

- Należy upewnić się, że urządzenie mobile jest podłączone do routera bezprzewodowego. Ponadto, należy upewnić się, że router bezprzewodowy jest już podłączony do Internetu przed zarejestrowaniem użytkownika i skonfigurowaniem sieci.
- W przypadku zapomnienia hasła lepiej jest zalogować się na skrzynkę mailową i aktywować zarejestrowane konto poprzez kliknięcie w link. Można zalogować się za pomocą kont osób trzecich.

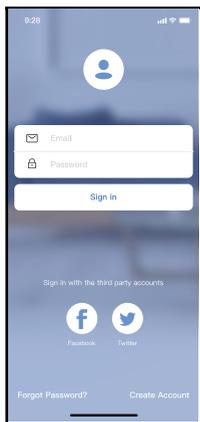

Android

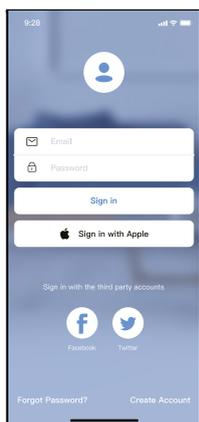

iOS

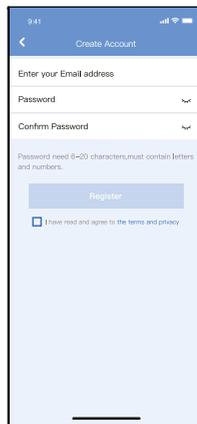

1. Kliknij „Zarejestruj się”

2. Wprowadź swój adres e-mail i hasło, a następnie kliknij „Rejestracja”

6. KONFIGURACJA SIECI

POUCZENIA:

- Należy zapomnieć wszystkie sieci w pobliżu i upewnić się, że urządzenie z systemem Android lub iOS jest podłączone do sieci bezprzewodowej, która ma zostać skonfigurowana.
- Należy upewnić się, że funkcja połączenia bezprzewodowego urządzenia z systemem Android lub iOS działa prawidłowo oraz że łączy się ona automatycznie z pierwotną siecią bezprzewodową.

Przypomnienie:

Użytkownik musi przejść przez wszystkie kroki w ciągu 8 minut od uruchomienia klimatyzatora; w przeciwnym razie konieczne będzie jego ponowne uruchomienie.

Używanie urządzeń z systemem Android lub iOS do konfiguracji sieci

- Należy upewnić się, że urządzenie mobilne zostało podłączone do sieci Wi-Fi, która ma być używana. Należy również zapomnieć inne nieistotne sieci Wi-Fi, w przypadku, gdy mają one wpływ na proces konfiguracji.
- Odłączyć zasilanie klimatyzatora.
- Podłączyć zasilanie do klimatyzatora i nieprzerwanie nacisnąć przycisk „LED DISPLAY” lub „DO NOT DISTURB” siedem razy w ciągu 10 sekund.
- Gdy klimatyzator wyświetli „AP”, oznacza to, że sieć Wi-Fi klimatyzatora przełączyła się w tryb „AP”.

UWAGA: Konfigurację sieci można zakończyć na dwa sposoby:

- Konfiguracja sieci poprzez skanowanie Bluetooth
- Konfiguracja sieci według wybranego rodzaju urządzenia

Konfiguracja sieci poprzez skanowanie Bluetooth

Uwaga: Należy upewnić się, że Bluetooth urządzenia mobilnego działa.

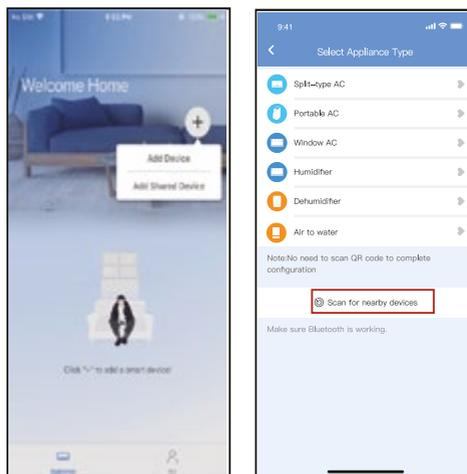

1. Naciśnij „+ Dodaj urządzenie”

2. Następnie wybierz „Szukaj urządzeń w pobliżu”

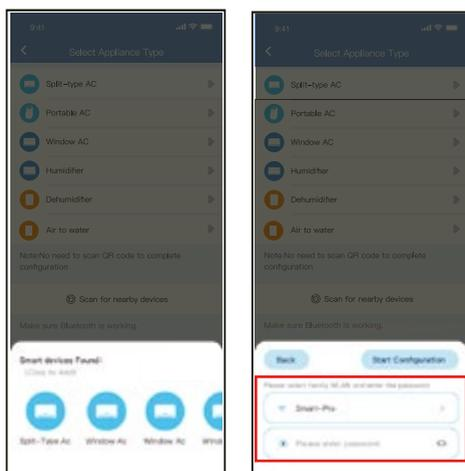

3. Poczekaj na znalezienie inteligentnych urządzeń, następnie wybierz urządzenie, aby je dodać

4. Następnie wybierz domową sieć Wi-Fi i wprowadź hasło

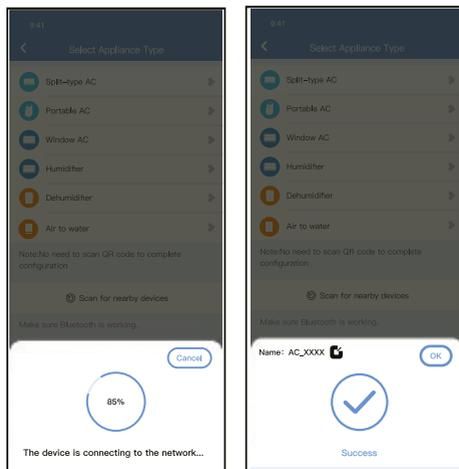

5. Poczekaj, aż zostanie nawiązane połączenie z siecią

6. Konfiguracja zakończona pomyślnie; teraz możesz zmienić nazwę domyślną.

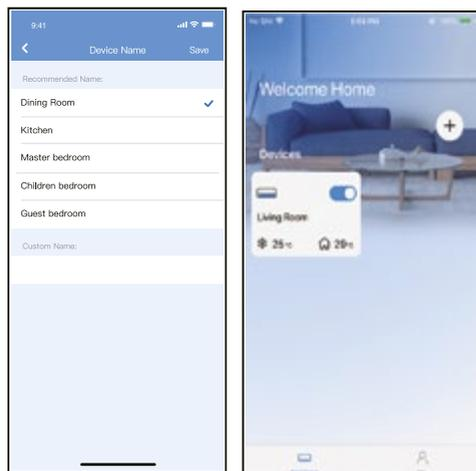

7. Możesz teraz wybrać istniejącą nazwę lub wprowadzić nową.

8. Konfiguracja sieci Bluetooth zakończona pomyślnie; teraz urządzenie będzie znajdowało się na liście.

Konfiguracja sieci według wybranego rodzaju urządzenia:

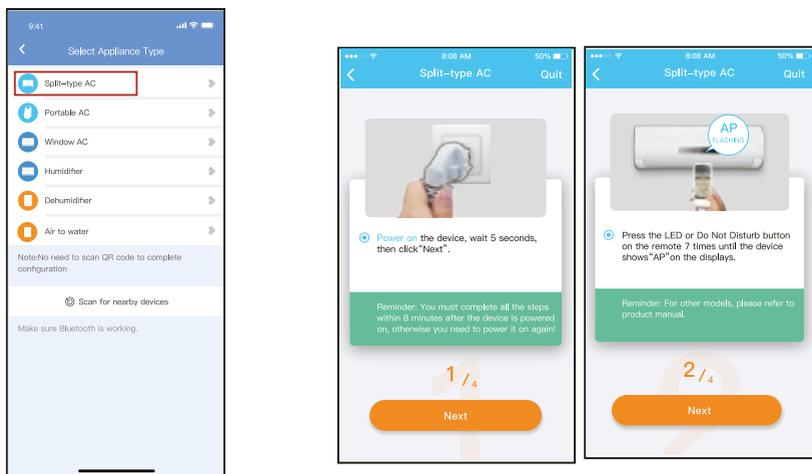

1. Jeśli konfiguracja sieci Bluetooth nie powiodła się, wybierz rodzaj urządzenia.

2. Postępuj zgodnie z czynnościami opisanymi w powyższych krokach, aby przejść do trybu „AP”.

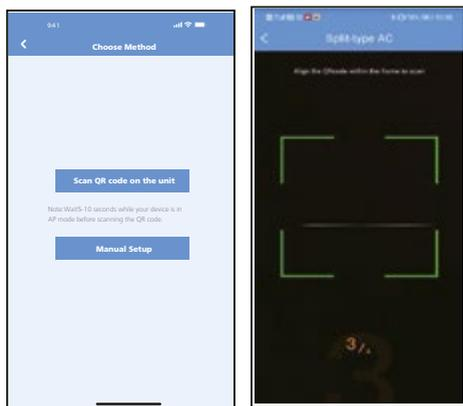

3. Wybierz metodę konfiguracji sieci.

4. Wybierz „Zeskanuj kod QR z urządzenia”.

UWAGA: Następujące kroki 3 i 4 mają zastosowanie tylko do systemu Android. Nie ma potrzeby wykonywania tych dwóch czynności w przypadku systemu iOS.

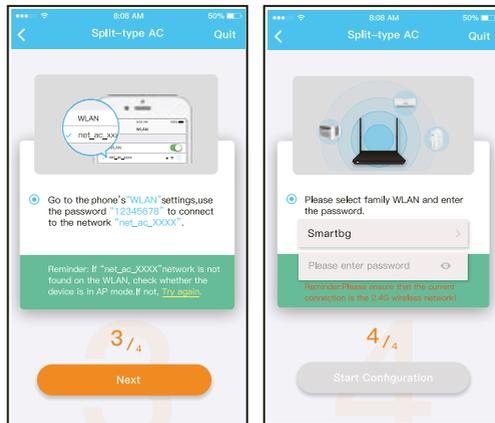

5. Po wybraniu, wybierz metodę „Konfiguracja ręczna” (Android). Połącz się z siecią bezprzewodową (iOS)

6. Wprowadź hasło

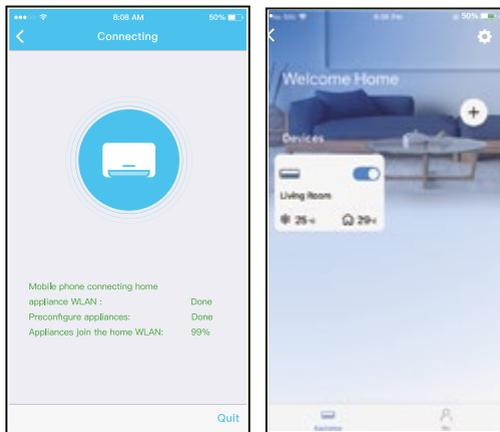

7. Konfiguracja sieci zakończona pomyślnie

8. Konfiguracja zakończona pomyślnie, urządzenie jest widoczne na liście.

UWAGA:

- Po zakończeniu konfiguracji, na aplikacji pojawi się komunikat o pomyślnym zakończeniu konfiguracji.
- Ze względu na różne środowiska internetowe, status urządzenia może być dalej wyświetlany jako „offline”. W takiej sytuacji należy pobrać i odświeżyć listę urządzeń na aplikacji i upewnić się, że status urządzenia zmienił się na „online”. Alternatywnie, użytkownik może odłączyć zasilanie klimatyzatora i podłączyć je ponownie; status urządzenia zmieni się na „online” po kilku minutach.

7. OBSŁUGA APLIKACJI

Przed użyciem aplikacji do sterowania klimatyzatorem przez Internet należy upewnić się, że urządzenie mobilne i klimatyzator są podłączone do Internetu; następnie należy postępować zgodnie ze wskazówkami poniżej:

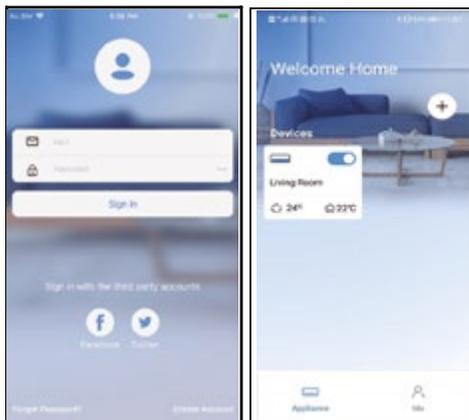

1. Kliknij „Zaloguj się”
2. Wybierz klimatyzator.



3. Dzięki aplikacji użytkownik może kontrolować stan włączenia/wyłączenia klimatyzatora, jego tryb pracy, temperaturę, prędkość wentylatora itp.

UWAGA:

Nie wszystkie funkcje aplikacji są dostępne w klimatyzatorze. Na przykład: Funkcje ECO, Turbo, Swing (kołysanie); więcej informacji: patrz Instrukcja obsługi.

8. FUNKCJE SPECJALNE

Harmonogram:

Użytkownik może tygodniowo ustawić moment włączenia lub wyłączenia klimatyzatora o wybranej porze. Użytkownik może również wybrać powtarzanie, aby utrzymać klimatyzator pod kontrolą harmonogramu każdego tygodnia.

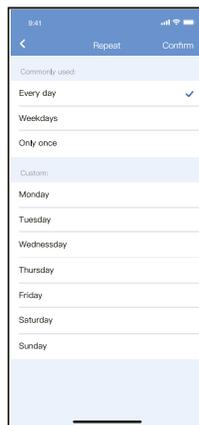

Sen:

Dzięki ustawieniu temperatury docelowej, użytkownik może dostosować urządzenie tak, aby mieć jak najlepszy komfort podczas snu.

Kontrola:

Dzięki tej funkcji użytkownik może w prosty sposób sprawdzić stan pracy klimatyzatora. Po zakończeniu tej procedury można wyświetlić elementy standardowe, usterki oraz informacje szczegółowe.

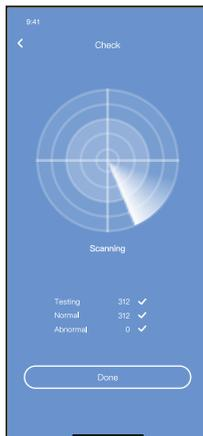
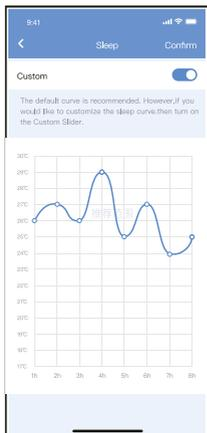

Share device:

Klimatyzator może być sterowany przez wielu użytkowników jednocześnie dzięki funkcji Share Device.



1. Kliknij „Kod QR funkcji Share Device”

2. Wyświetlenie kodu QR.

3. Inni użytkownicy muszą najpierw zalogować się do aplikacji „Nethome Plus”, a następnie kliknąć „Dodaj urządzenie do funkcji Share device” na swoim smartfonie, po czym poprosić innych o zeskanowanie kodu QR.

4. Teraz osoby te mogą dodać udostępnione urządzenie.

POUCZENIA

Dotyczy modeli US-OSK105, EU-OSK105:

FCC ID:2AS2HMZNA21

IC:24951-MZNA21

Niniejsze urządzenie jest zgodne z częścią 15 przepisów FCC i zawiera nadajnik(i)/odbiornik(i) zwolnione z licencji, które są zgodne z wymogami kanadyjskiego urzędu ds. innowacji, nauki i rozwoju gospodarczego oraz zwolnione z licencji RSS.

Korzystanie z urządzenia podlega dwóm warunkom:

(1) Urządzenie to nie może powodować zakłóceń; oraz

(2) Urządzenie to musi być odporne na jakiegokolwiek zakłócenia w tym zakłócenia, które mogą powodować jego niepożądane działanie.

Urządzenie należy używać wyłącznie zgodnie z dostarczoną instrukcją obsługi. Zmiany lub modyfikacje niniejszego urządzenia, które nie zostały wyraźnie zatwierdzone przez podmiot odpowiedzialny za zgodność urządzenia, mogą spowodować utratę prawa użytkownika do obsługi tego urządzenia. Niniejsze urządzenie jest zgodne z wartościami granicznymi FCC dotyczącymi narażenia na promieniowanie w środowisku niekontrolowanym. Aby uniknąć możliwości przekroczenia wartości granicznych FCC dotyczących narażenia na częstotliwości radiowe, nie wolno przebywać w pobliżu anteny w odległości mniejszej niż 20 cm (8 cali) podczas normalnej pracy.

UWAGA:

W wyniku testowania tego urządzenia stwierdzono, że zgodnie z częścią 15 przepisów FCC spełnia ono warunki ustalone dla urządzeń cyfrowych klasy B. Te wartości graniczne mają na celu zapewnienie stosownej ochrony przed szkodliwymi zakłóceniami w instalacjach budynków mieszkalnych. Urządzenie wytwarza, wykorzystuje i może emitować energię fal o częstotliwości radiowej, a jeżeli nie zostanie zainstalowane i użytkowane zgodnie z instrukcją, może być źródłem szkodliwych zakłóceń w komunikacji radiowej. Nie można także zagwarantować, że w danej instalacji nie powstaną żadne zakłócenia. Jeżeli urządzenie rzeczywiście powoduje szkodliwe zakłócenia pracy odbiorników radiowych lub telewizyjnych, co można stwierdzić, wyłączając i ponownie włączając dane urządzenie, zaleca się, aby użytkownik spróbował ograniczyć zakłócenia, stosując poniższe metody:

-zmiana orientacji lub lokalizacji anteny odbiorczej,

-zwiększenie odległości pomiędzy urządzeniem a odbiornikiem,

-podłączenie urządzenia do gniazdka zasilanego z innego obwodu niż obwód zasilania gniazdka, do którego jest podłączony odbiornik,

-zasięgnięcie porady u sprzedawcy lub doświadczzonego technika urządzeń radiotelewizyjnych.

RED DEKLARACJA ZGODNOŚCI (DoC)

Unikalny identyfikator tego DoC: ...KAISAI 2021...

My,

Klima-Therm Sp. z o.o. ul.....
Ostrobramska 101A, 04-041 Warszawa.....

oświadczamy na naszą wyłączną odpowiedzialność, że produkt:

nazwa produktu: Zestaw Inteligentny

nazwa handlowa: KAISAI.....

typ lub model: EU-OSK105.....

odpowiednie informacje uzupełniające: ..N.A.....
(np. numer partii lub serii, źródła i numery pozycji)

do której odnosi się niniejsza deklaracja, jest zgodna z zasadniczymi wymaganiami i innymi stosownymi wymaganiami dyrektywy RE (2014/53/UE).

Produkt jest zgodny z następującymi normami i/lub innymi normatywnymi dokumentami:

ZDROWIE I BEZPIECZEŃSTWO (art. 3(1)(a)): EN 62311:2008, EN 50665:2017, EN 62368-1:2014/A11:2017

EMC (Art. 3(1)(b)): EN 301 489-1 V2.2.3: 2019,
EN 301 489-17 V3.2.4 :2020

SPECTRUM (Art. 3(2)): EN 300 328 V2.2.2 :2019

INNE (w tym Art. 3(3) i dobrowolne spekulacje): ...

N.A.....
(tytuł i/lub numer oraz data wydania normy (norm) lub innego dokumentu(-ów) normatywnego(-ych))

Ograniczenie ważności (jeśli

dotyczy): ..N.A.....

Informacje uzupełniające:

Zaangażowana jednostka notyfikowana:

ND.....N.A.....

Dokumentacja techniczna przechowywana przez: GD MIDEA AIR-CONDITIONING
EQUIPMENT CO LTD.....

Miejsce i data wydania (niniejszego DoC):

Podpisane przez producenta lub w jego

imieniu:

(Podpis osoby upoważnionej)

Nazwisko (drukowane): WOJCIECH BIKAS

Tytuł: DIRECTOR

Wojciech Bikas
Dyrektor ds. Technicznych
Klima-Therm
Spółka z ograniczoną odpowiedzialnością
ul. Ostrobramska 101A, 04-041 Warszawa, Sąd Rejonowy dla M. St. w Warszawie, KRS 0000401107
ul. Czerwona 25, 80-238 Gdańsk – Olsztyn
ul. ... 100w, Al. 87-100 Toruń – Olsztyn
N. 14-218-37-81 REGON 144110777

NETHOME PLUS - ROZWIĄZYWANIE PROBLEMÓW

1. Przydatne pytania i odpowiedzi

Warunki najlepszego działania modułu WiFi

- Sprawdź czy modem/router działa prawidłowo.
- Upewnij się, że znasz klucz bezpieczeństwa sieci WiFi (klucz WPA).
- Upewnij się, że w sieci jest usługa DHCP (automatyczne adresowanie TCP/IP) i działa prawidłowo.
- W przypadku istnienia w sieci zapory sieciowej należy otworzyć następujące porty: TCP/28870, UDP/53 (DNS).

Jak działa procedura instalacji modułu WiFi?

Włącz tryb „AP” w urządzeniu klimatyzacyjnym. Po włączeniu trybu „AP” urządzenie działa jako punkt dostępowy. Utwórz konto Nethome, na którym możesz powiązać urządzenie(-a) klimatyzacyjne, aby móc zdalnie nim zarządzać. Dołącz urządzenie klimatyzacyjne do sieci domowej, aby mieć dostęp do Internetu.

Czy mogę korzystać z modułu WiFi w innym kompatybilnym urządzeniu klimatyzacyjnym?

Tak, możesz.

Czy mogę zarządzać urządzeniem klimatyzacyjnym poprzez dodatkowe urządzenie mobilne (jednocześnie)?

Tak, możesz.

Czy mogę zarządzać urządzeniem klimatyzacyjnym poprzez 2 różne konta Nethome?

Nie, nie możesz.

Czy mogę zarządzać więcej niż jednym urządzeniem klimatyzacyjnym poprzez to samo konto Nethome?

Tak, możesz.

Co się stanie, jeśli wymienię urządzenie przenośne/tablet, czy muszę konfigurować urządzenie klimatyzacyjne od samego początku?

Nie musisz, aplikację Nethome Plus można zainstalować na nowym urządzeniu i zalogować się za pomocą konta.

Czy potrzebny jest statyczny internetowy IP?

Nie, aplikacja Nethome Plus współpracuje również z dynamicznym internetowym IP.

2. Rozwiązywanie problemów

Po 7-krotnym naciśnięciu przycisku "LED" wskaźnik "AP" nie pojawia się na przednim panelu urządzenia klimatyzacyjnego.

Upewnij się, że NIE włączyłeś urządzenia klimatyzacyjnego (przyciskiem włączania/wyłączania na pilocie zdalnego sterowania).

W trakcie instalacji otrzymuję komunikat o błędzie: "Connecting Hotspot Failure" (Niepowodzenie połączenia z hotspotem).

Klucz bezpieczeństwa sieci, którego użyłeś, jest nieprawidłowy. Upewnij się, że używasz właściwego klucza.

Zgubiłem białą naklejkę QR Code modułu WiFi.

Możesz zeskanować kod QR znajdujący się na module WiFi.

Nie mogę znaleźć aplikacji Nethome Plus w App Store na iPadzie.

W lewym górnym rogu zaznacz „iPad Only” jak na przykładzie poniżej:



Nie mogę obsługiwać urządzenia klimatyzacyjnego zdalnie, status jest offline.

- Upewnij się, że przewód zasilający klimatyzatora jest podłączony do źródła zasilania.
- Klimatyzator nie otrzymał polecenia z aplikacji Nethome Plus, spróbuj ponownie.
- W przypadku zaniku sygnału WiFi należy przesunąć modem/router bliżej urządzenia klimatyzacyjnego.
- Połączenie internetowe modemu/routera nie działa.
- Proszę odłączyć zasilanie urządzenia klimatyzacyjnego i podłączyć je ponownie.

Podczas skanowania kodu QR otrzymuję następujący komunikat o błędzie: "QR Code is illegal!" (Kod QR jest nielegalny!).

Upewnij się, że skanujesz właściwą naklejkę z kodem QR (białą umieszczoną w pudełku modułu wifi).

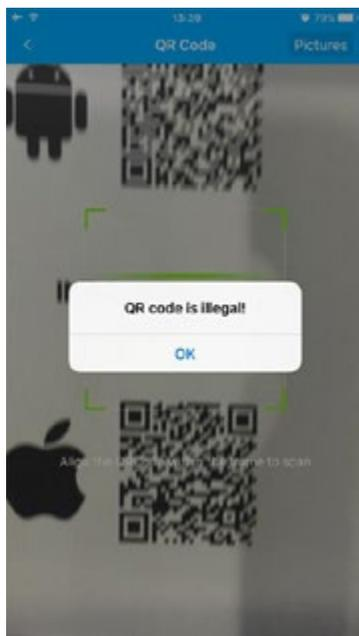

Kiedy skanuję kod QR, nie widać żadnych postępów.

Urządzenie klimatyzacyjne nie jest w stanie „AP”. Odłącz przewód zasilający urządzenia, odczekaj 10 sekund, podłącz go ponownie i naciśnij przycisk "LED" 7 razy, aż wskaźnik „AP” zacznie migać. Następnie należy ponownie rozpocząć proces instalacji od początku.

Zapomniałem hasła.

Na początkowym ekranie aplikacji Nethome Plus wybierz (po prawej stronie w dół) “Forgot Password?” (Zapomniałeś hasła?), a następnie wybierz “Send retrieve password email” (Wyślij wiadomość e-mail z hasłem).

Nie otrzymałem maila z potwierdzeniem "Create my account" (Założ konto).

Na pierwszym ekranie aplikacji Nethome Plus wybierz (po prawej stronie w dół) “Forgot Password?” (Zapomniałeś hasła?), a następnie wybierz “Resend Activation email” (Wyślij ponownie email aktywacyjny).

Skontroluj, czy wiadomość nie wpadła do folderu SPAM.

KAISAI

SPLIT-TYPE ROOM AIR CONDITIONER

Owner's Manual

Thank you for choosing our product.
For proper operation, please read and keep this manual carefully.

If you have lost the Owner's Manual, please contact the local agent or visit www.kaisai.com
or sent email to: handlowy@kaisai.pl, for electronic version.

Table of Contents

Safety Precautions	54
Unit Specifications and Features	58
1. Indoor unit display	58
2. Operating temperature	59
3. Other features	60
4. Setting angle of airflow	61
5. Manual operation (without Remote)	61
Care and Maintenance	62
Troubleshooting	64

Safety Precautions

Read Safety Precautions Before Operation and Installation

Incorrect installation due to ignoring instructions can cause serious damage or injury.
The seriousness of potential damage or injuries is classified as either a **WARNING** or **CAUTION**.



WARNING

This symbol indicates the possibility of personnel injury or loss of life.



CAUTION

This symbol indicates the possibility of property damage or serious consequences.

WARNING

This appliance can be used by children aged from 8 years and above and persons with reduced physical, sensory or mental capabilities or lack of experience and knowledge if they have been given supervision or instruction concerning use of the appliance in a safe way and understand the hazards involved. Children shall not play with the appliance. Cleaning and user maintenance shall not be made by children without supervision (EN Standard requirements).

This appliance is not intended for use by persons (including children) with reduced physical, sensory or mental capabilities, or lack of experience and knowledge, unless they have been given supervision or instruction concerning use of the appliance by a person responsible for their safety. Children should be supervised to ensure that they do not play with the appliance.

WARNINGS FOR PRODUCT USE

- If an abnormal situation arises (like a burning smell), immediately turn off the unit and disconnect the power. Call your dealer for instructions to avoid electric shock, fire or injury.
- **Do not** insert fingers, rods or other objects into the air inlet or outlet. This may cause injury, since the fan may be rotating at high speeds.
- **Do not** use flammable sprays such as hair spray, lacquer or paint near the unit. This may cause fire or combustion.
- **Do not** operate the air conditioner in places near or around combustible gases. Emitted gas may collect around the unit and cause explosion.
- **Do not** operate your air conditioner in a wet room such as a bathroom or laundry room. Too much exposure to water can cause electrical components to short circuit.
- **Do not** expose your body directly to cool air for a prolonged period of time.
- **Do not** allow children to play with the air conditioner. Children must be supervised around the unit at all times.
- If the air conditioner is used together with burners or other heating devices, thoroughly ventilate the room to avoid oxygen deficiency.
- In certain functional environments, such as kitchens, server rooms, etc., the use of specially designed air-conditioning units is highly recommended.

CLEANING AND MAINTENANCE WARNINGS

- Turn off the device and disconnect the power before cleaning. Failure to do so can cause electrical shock.
- **Do not** clean the air conditioner with excessive amounts of water.
- **Do not** clean the air conditioner with combustible cleaning agents. Combustible cleaning agents can cause fire or deformation.

CAUTION

- Turn off the air conditioner and disconnect the power if you are not going to use it for a long time.
- Turn off and unplug the unit during storms.
- Make sure that water condensation can drain unhindered from the unit.
- **Do not** operate the air conditioner with wet hands. This may cause electric shock.
- **Do not** use device for any other purpose than its intended use.
- **Do not** climb onto or place objects on top of the outdoor unit.
- **Do not** allow the air conditioner to operate for long periods of time with doors or windows open, or if the humidity is very high.

ELECTRICAL WARNINGS

- Only use the specified power cord. If the power cord is damaged, it must be replaced by the manufacturer, its service agent or similarly qualified persons in order to avoid a hazard.
- Keep power plug clean. Remove any dust or grime that accumulates on or around the plug. Dirty plugs can cause fire or electric shock.
- **Do not** pull power cord to unplug unit. Hold the plug firmly and pull it from the outlet. Pulling directly on the cord can damage it, which can lead to fire or electric shock.
- **Do not** modify the length of the power supply cord or use an extension cord to power the unit.
- **Do not** share the electrical outlet with other appliances. Improper or insufficient power supply can cause fire or electrical shock.
- The product must be properly grounded at the time of installation, or electrical shock may occur.
- For all electrical work, follow all local and national wiring standards, regulations, and the Installation Manual. Connect cables tightly, and clamp them securely to prevent external forces from damaging the terminal. Improper electrical connections can overheat and cause fire, and may also cause shock. All electrical connections must be made according to the Electrical Connection Diagram located on the panels of the indoor and outdoor units.
- All wiring must be properly arranged to ensure that the control board cover can close properly. If the control board cover is not closed properly, it can lead to corrosion and cause the connection points on the terminal to heat up, catch fire, or cause electrical shock.
- If connecting power to fixed wiring, an all-pole disconnection device which has at least 3mm clearances in all poles, and have a leakage current that may exceed 10mA, the residual current device(RCD) having a rated residual operating current not exceeding 30mA, and disconnection must be incorporated in the fixed wiring in accordance with the wiring rules.

TAKE NOTE OF FUSE SPECIFICATIONS

The air conditioner's circuit board (PCB) is designed with a fuse to provide overcurrent protection.

The specifications of the fuse are printed on the circuit board ,such as :

T3.15A/250VAC, T5A/250VAC, T3.15A/250VAC, T5A/250VAC, T20A/250VAC, T30A/250VAC,etc.

NOTE: For the units using R32 or R290 refrigerant , only the blast-proof ceramic fuse can be used.

UV-C lamp

This appliance contains a UV-C lamp. Please read the following instructions before opening the appliance.

1. Do not operate UV-C lamp outside of the appliance.
2. Appliances that are obviously damaged must not be operated.
3. Unintended use of the appliance or damage to the housing may result in the escape of dangerous UV-C radiation. UV-C radiation may, even small doses, cause harm to the eyes and skin.
4. The appliance must be disconnected from supply mains before cleaning unit or any other maintenance.
5. UV-C barriers bearing the ultraviolet radiation hazard symbol should not be removed.

WARNING! This appliance contains an UV emitter. Do not stare at the light source.



WARNINGS FOR PRODUCT INSTALLATION

1. Installation must be performed by an authorized dealer or specialist. Defective installation can cause water leakage, electrical shock, or fire.
2. Installation must be performed according to the installation instructions. Improper installation can cause water leakage, electrical shock, or fire.
(In North America, installation must be performed in accordance with the requirement of NEC and CEC by authorized personnel only.)
3. Contact an authorized service technician for repair or maintenance of this unit. This appliance shall be installed in accordance with national wiring regulations.
4. Only use the included accessories, parts, and specified parts for installation. Using non-standard parts can cause water leakage, electrical shock, fire, and can cause the unit to fail.
5. Install the unit in a firm location that can support the unit's weight. If the chosen location cannot support the unit's weight, or the installation is not done properly, the unit may drop and cause serious injury and damage.
6. Install drainage piping according to the instructions in this manual. Improper drainage may cause water damage to your home and property.
7. For units that have an auxiliary electric heater, **do not** install the unit within 1 meter (3 feet) of any combustible materials.
8. **Do not** install the unit in a location that may be exposed to combustible gas leaks. If combustible gas accumulates around the unit, it may cause fire.
9. Do not turn on the power until all work has been completed.
10. When moving or relocating the air conditioner, consult experienced service technicians for disconnection and reinstallation of the unit.
11. How to install the appliance to its support, please read the information for details in "indoor unit installation" and "outdoor unit installation" sections.

Note about Fluorinated Gasses (Not applicable to the unit using R290 Refrigerant)

1. This air-conditioning unit contains fluorinated greenhouse gasses. For specific information on the type of gas and the amount, please refer to the relevant label on the unit itself or the "Owner's Manual - Product Fiche" in the packaging of the outdoor unit. (European Union products only).
2. Installation, service, maintenance and repair of this unit must be performed by a certified technician.
3. Product uninstallation and recycling must be performed by a certified technician.
4. For equipment that contains fluorinated greenhouse gases in quantities of 5 tonnes of CO₂ equivalent or more, but of less than 50 tonnes of CO₂ equivalent, If the system has a leak-detection system installed, it must be checked for leaks at least every 24 months.
5. When the unit is checked for leaks, proper record-keeping of all checks is strongly recommended.



WARNING for Using R32/R290 Refrigerant

- When flammable refrigerant are employed, appliance shall be stored in a well -ventilated area where the room size corresponds to the room area as specific for operation.
For R32 frigerant models:
Appliance shall be installed, operated and stored in a room with a floor area larger than 4m^2 .
Appliance shall not be installed in an unvertilated space, if that space is smaller than 4m^2 .
For R290 refrigerant models, the minimum room size needed:
 $\leq 9000\text{Btu/h}$ units: 13m^2
 $>9000\text{Btu/h}$ and $\leq 12000\text{Btu/h}$ units: 17m^2
 $>12000\text{Btu/h}$ and $\leq 18000\text{Btu/h}$ units: 26m^2
 $>18000\text{Btu/h}$ and $\leq 24000\text{Btu/h}$ units: 35m^2
- Reusable mechanical connectors and flared joints are not allowed indoors.
(**EN** Standard Requirements).
- Mechanical connectors used indoors shall have a rate of not more than 3g/year at 25% of the maximum allowable pressure. When mechanical connectors are reused indoors, sealing parts shall be renewed. When flared joints are reused indoors, the flare part shall be re-fabricated. (**UL** Standard Requirements)
- When mechanical connectors are reused indoors, sealing parts shall be renewed. When flared joints are reused indoors, the flare part shall be re-fabricated.
(**IEC** Standard Requirements)

European Disposal Guidelines

This marking shown on the product or its literature, indicates that waste electrical and eletrical equipment should not be mixed with general household waste.



Correct Disposal of This Product (Waste Electrical & Electronic Equipment)

This appliance contains refrigerant and other potentially hazardous materials. When disposing of this appliance, the law requires special collection and treatment. **Do not** dispose of this product as household waste or unsorted municipal waste.

When disposing of this appliance, you have the following options:

- Dispose of the appliance at designated municipal electronic waste collection facility.
- When buying a new appliance, the retailer will take back the old appliance free of charge.
- The manufacturer will take back the old appliance free of charge.
- Sell the appliance to certified scrap metal dealers.

Special notice

Disposing of this appliance in the forest or other natural surroundings endangers your health and is bad for the environment. Hazardous substances may leak into the ground water and enter the food chain.

Unit Specifications and Features

Indoor unit display

NOTE: Different models have different front panels and display windows. Not all the display codes describing below are available for the air conditioner you purchased. Please check the indoor display window of the unit you purchased.

Illustrations in this manual are for explanatory purposes. The actual shape of your indoor unit may be slightly different. The actual shape shall prevail.

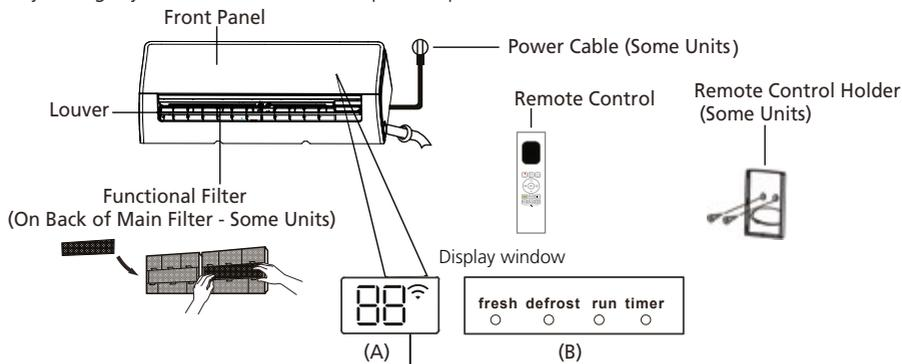

“**fresh**” when Fresh feature is activated or UV lamp (some units)

“**defrost**” when defrost feature is activated.

“**run**” when the unit is on.

“**timer**” when TIMER is set.

“**Wi-Fi**” when Wireless Control feature is activated (some units)

“**88**” Displays temperature, operation feature and error codes:

“**ON**” for 3 seconds when:

- TIMER ON is set (if the unit is OFF, “**ON**”, remains on when TIMER ON is set)
- FRESH, SWING, UV LAMP, TURBO, ECO, or SILENCE feature is turned

“**OF**” for 3 seconds when:

- TIMER OFF is set
- FRESH, SWING, UV LAMP, TURBO, ECO, or SILENCE feature is turned off

“**df**” when defrosting

“**FP**” when 8°C heating feature is turned on (some units)

“**CL**” when Active Clean or 56°C sterilization feature is turned on (For Inverter split type)
when unit is self-cleaning (For Fixed-speed type)

Display Code Meanings

Operating temperature

When your air conditioner is used outside of the following temperature ranges, certain safety protection features may activate and cause the unit to disable.

Inverter Split Type

	COOL mode	HEAT mode	DRY mode
Room Temperature	17°C - 32°C (62°F - 90°F)	0°C - 30°C (32°F - 86°F)	10°C - 32°C (50°F - 90°F)
Outdoor Temperature	0°C - 50°C (32°F - 122°F)	-25°C - 24°C (-13°F - 75°F)	0°C - 50°C (32°F - 122°F)
	-15°C - 50°C (5°F - 122°F) (For models with low temp. cooling systems.)		
	0°C - 52°C (32°F - 126°F) (For special tropical models)		0°C - 52°C (32°F - 126°F) (For special tropical models)

FOR OUTDOOR UNITS WITH AUXILIARY ELECTRIC HEATER

When outside temperature is below 0°C (32°F), we strongly recommend keeping the unit plugged in at all time to ensure smooth ongoing performance.

Fixed-speed Type

	COOL mode	HEAT mode	DRY mode
Room Temperature	17°C-32°C (62°F-90°F)	0°C-30°C (32°F-86°F)	10°C-32°C (50°F-90°F)
Outdoor Temperature	18°C-43°C (64°F-109°F)	-7°C-24°C (19°F-75°F)	11°C-43°C (52°F-109°F)
	-7°C-43°C (19°F-109°F) (For models with low-temp cooling systems)		18°C-43°C (64°F-109°F)
	18°C-52°C (64°F-126°F) (For special tropical models)		18°C-52°C (64°F-126°F) (For special tropical models)

NOTE: Room relative humidity less than 80%. If the air conditioner operates in excess of this figure, the surface of the air conditioner may attract condensation. Please sets the vertical air flow louver to its maximum angle (vertically to the floor), and set HIGH fan mode.

To further optimize the performance of your unit, do the following:

- Keep doors and windows closed.
- Limit energy usage by using TIMER ON and TIMER OFF functions.
- Do not block air inlets or outlets.
- Regularly inspect and clean air filters.

A guide on using the infrared remote is not included in this literature package. Not all the functions are available for the air conditioner, please check the indoor display and remote control of the unit you purchased.

Other Features

• Auto-Restart(some units)

If the unit loses power, it will automatically restart with the prior settings once power has been restored.

• Anti-mildew (some units)

When turning off the unit from COOL, AUTO (COOL), or DRY modes, the air conditioner will continue operate at very low power to dry up condensed water and prevent mildew growth.

• Wireless Control (some units)

Wireless control allows you to control your air conditioner using your mobile phone and a wireless connection. For the USB device access, replacement, maintenance operations must be carried out by professional staff.

• **Louver Angle Memory(some units)** When turning on your unit, the louver will automatically resume its former angle.

• Active Clean function or 56°C sterilization (some units)

-- The Active Clean Technology washes away dust, mold, and grease that may cause odors when it adheres to the heat exchanger by automatically freezing and then rapidly thawing the frost. A "pi-pi" sound will be heard.

The Active clean operation is used to produce more condensed water to improve the cleaning effect, and the cold air will blow out. After cleaning, the internal wind wheel then keeps operating with hot air to blow-dry the evaporator, thus preventing the growth of mold and keeping the inside clean.

-- When this function is turned on, the indoor unit display window appears "CL", after 20 to 45 minutes, the unit will turn off automatically and cancel Active Clean function.

For same units, the system will start high-temperature cleaning process (56°C sterilization), and the temperature of air outlet is very high. Please keep away from it. And this would lead to the rising of the room temperature.

• Breeze Away (some units)

This feature avoids direct air flow blowing on the body and make you feel indulging in silky coolness.

• Refrigerant Leakage Detection (some units)

The indoor unit will automatically display "ELOC" or flash LEDs (model dependent) when it detects refrigerant leakage.

• Sleep Operation

The SLEEP function is used to decrease energy use while you sleep (and don't need the same temperature settings to stay comfortable). This function can only be activated via remote control. And the Sleep function is not available in FAN or DRY mode.

Press the **SLEEP** button when you are ready to go to sleep. When in COOL mode, the unit will increase the temperature by 1°C (2°F) after 1 hour, and will increase an additional 1°C (2°F) after another hour. When in HEAT mode, the unit will decrease the temperature by 1°C (2°F) after 1 hour, and will decrease an additional 1°C (2°F) after another hour.

The sleep feature will stop after 8 hours and the system will keep running with final situation.

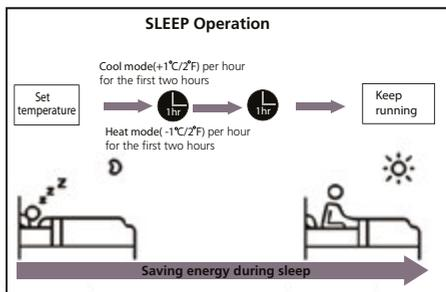

NOTE:

For multi-split air conditioners, the following functions are not available: Active clean function, Silence feature, Breeze away function, Refrigerant leakage detection function and Eco feature.

• Setting Angle of Air Flow

Setting vertical angle of air flow

While the unit is on, use the **SWING/DIRECT** button on remote control to set the direction (vertical angle) of airflow. Please refer to the Remote Control Manual for details.

NOTE ON LOUVER ANGLES

When using COOL or DRY mode, do not set louver at too vertical an angle for long periods of time. This can cause water to condense on the louver blade, which will drop on your floor or furnishings.

When using COOL or HEAT mode, setting the louver at too vertical an angle can reduce the performance of the unit due to restricted air flow.

Setting horizontal angle of air flow

The horizontal angle of the airflow must be set manually. Grip the deflector rod (See **Fig.B**) and manually adjust it to your preferred direction. **For some units**, the horizontal angle of the airflow can be set by remote control. please refer to the Remote Control Manual.

Manual Operation(without remote)

⚠ CAUTION

The manual button is intended for testing purposes and emergency operation only. Please do not use this function unless the remote control is lost and it is absolutely necessary. To restore regular operation, use the remote control to activate the unit. Unit must be turned off before manual operation.

To operate your unit manually:

1. Open the front panel of the indoor unit.
2. Locate the **MANUAL CONTROL button** on the right-hand side of the unit.
3. Press the **MANUAL CONTROL button** one time to activate FORCED AUTO mode.
4. Press the **MANUAL CONTROL button** again to activate FORCED COOLING mode.
5. Press the **MANUAL CONTROL button** a third time to turn the unit off.
6. Close the front panel.

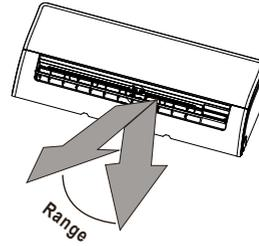

Fig. A

⚠ CAUTION

Do not put your fingers in or near the blower and suction side of the unit. The high-speed fan inside the unit may cause injury.

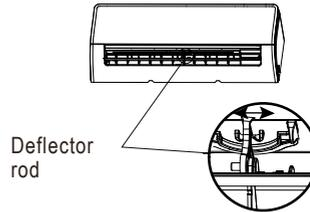
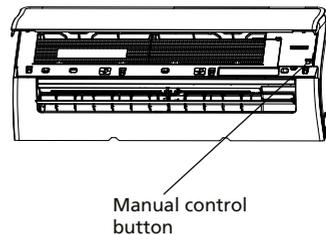

Fig. B



Care and Maintenance

Cleaning Your Indoor Unit



BEFORE CLEANING OR MAINTENANCE

ALWAYS TURN OFF YOUR AIR CONDITIONER SYSTEM AND DISCONNECT ITS POWER SUPPLY BEFORE CLEANING OR MAINTENANCE.



CAUTION

Only use a soft, dry cloth to wipe the unit clean. If the unit is especially dirty, you can use a cloth soaked in warm water to wipe it clean.

- **Do not** use chemicals or chemically treated cloths to clean the unit
- **Do not** use benzene, paint thinner, polishing powder or other solvents to clean the unit. They can cause the plastic surface to crack or deform.
- **Do not** use water hotter than 40°C (104°F) to clean the front panel. This can cause the panel to deform or become discolored.

Cleaning Your Air Filter

A clogged air conditioner can reduce the cooling efficiency of your unit, and can also be bad for your health. Make sure to clean the filter once every two weeks.

1. Lift the front panel of the indoor unit.
2. First press the tab on the end of filter to loosen the buckle, lift it up, then pull it towards yourself.
3. Now pull the filter out.
4. If your filter has a small air freshening filter, unclip it from the larger filter. Clean this air freshening filter with a hand-held vacuum.
5. Clean the large air filter with warm, soapy water. Be sure to use a mild detergent.

6. Rinse the filter with fresh water, then shake off excess water.
7. Dry it in a cool, dry place, and refrain from exposing it to direct sunlight.
8. When dry, re-clip the air freshening filter to the larger filter, then slide it back into the indoor unit.
9. Close the front panel of the indoor unit.

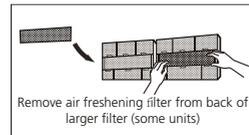
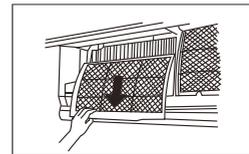
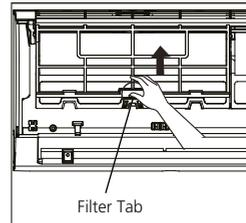

Remove air freshening filter from back of larger filter (some units)



CAUTION

Do not touch air freshening (Plasma) filter for at least 10 minutes after turning off the unit.

CAUTION

- Before changing the filter or cleaning, turn off the unit and disconnect its power supply.
- When removing filter, do not touch metal parts in the unit. The sharp metal edges can cut you.
- Do not use water to clean the inside of the indoor unit. This can destroy insulation and cause electrical shock.
- Do not expose filter to direct sunlight when drying. This can shrink the filter.

Air Filter Reminders (Optional)

Air Filter Cleaning Reminder

After 240 hours of use, the display window on the indoor unit will flash "CL." This is a reminder to clean your filter. After 15 seconds, the unit will revert to its previous display.

To reset the reminder, press the **LED** button on your remote control 4 times, or press the **MANUAL CONTROL** button 3 times. If you don't reset the reminder, the "CL" indicator will flash again when you restart the unit.

Air Filter Replacement Reminder

After 2,880 hours of use, the display window on the indoor unit will flash "nF." This is a reminder to replace your filter. After 15 seconds, the unit will revert to its previous display.

To reset the reminder, press the **LED** button on your remote control 4 times, or press the **MANUAL CONTROL** button 3 times. If you don't reset the reminder, the "nF" indicator will flash again when you restart the unit.

CAUTION

- Any maintenance and cleaning of outdoor unit should be performed by an authorized dealer or a licensed service provider.
- Any unit repairs should be performed by an authorized dealer or a licensed service provider.

Maintenance – Long Periods of Non-Use

If you plan not to use your air conditioner for an extended period of time, do the following:

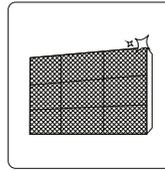

Clean all filters

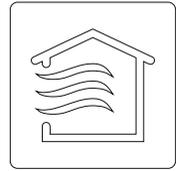

Turn on FAN function until unit dries out completely



Turn off the unit and disconnect the power

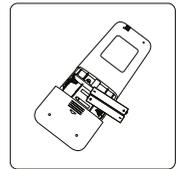

Remove batteries from remote control

Maintenance – Pre-Season Inspection

After long periods of non-use, or before periods of frequent use, do the following:

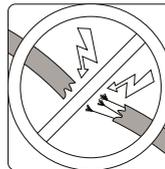

Check for damaged wires

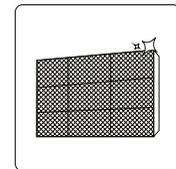

Clean all filters



Check for leaks

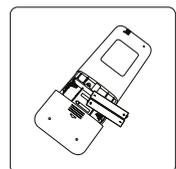

Replace batteries



Make sure nothing is blocking all air inlets and outlets

Troubleshooting

SAFETY PRECAUTIONS

If ANY of the following conditions occurs, turn off your unit immediately!

- The power cord is damaged or abnormally warm
- You smell a burning odor
- The unit emits loud or abnormal sounds
- A power fuse blows or the circuit breaker frequently trips
- Water or other objects fall into or out of the unit

DO NOT ATTEMPT TO FIX THESE YOURSELF! CONTACT AN AUTHORIZED SERVICE PROVIDER IMMEDIATELY!

Common Issues

The following problems are not a malfunction and in most situations will not require repairs.

Issue	Possible Causes
Unit does not turn on when pressing ON/OFF button	The Unit has a 3-minute protection feature that prevents the unit from overloading. The unit cannot be restarted within three minutes of being turned off.
The unit changes from COOL/HEAT mode to FAN mode	The unit may change its setting to prevent frost from forming on the unit. Once the temperature increases, the unit will start operating in the previously selected mode again.
	The set temperature has been reached, at which point the unit turns off the compressor. The unit will continue operating when the temperature fluctuates again.
The indoor unit emits white mist	In humid regions, a large temperature difference between the room's air and the conditioned air can cause white mist.
Both the indoor and outdoor units emit white mist	When the unit restarts in HEAT mode after defrosting, white mist may be emitted due to moisture generated from the defrosting process.
The indoor unit makes noises	A rushing air sound may occur when the louver resets its position.
	A squeaking sound may occur after running the unit in HEAT mode due to expansion and contraction of the unit's plastic parts.
Both the indoor unit and outdoor unit make noises	Low hissing sound during operation: This is normal and is caused by refrigerant gas flowing through both indoor and outdoor units.
	Low hissing sound when the system starts, has just stopped running, or is defrosting: This noise is normal and is caused by the refrigerant gas stopping or changing direction.
	Squeaking sound: Normal expansion and contraction of plastic and metal parts caused by temperature changes during operation can cause squeaking noises.

Issue	Possible Causes
The outdoor unit makes noises	The unit will make different sounds based on its current operating mode.
Dust is emitted from either the indoor or outdoor unit	The unit may accumulate dust during extended periods of non-use, which will be emitted when the unit is turned on. This can be mitigated by covering the unit during long periods of inactivity.
The unit emits a bad odor	The unit may absorb odors from the environment (such as furniture, cooking, cigarettes, etc.) which will be emitted during operations.
	The unit's filters have become moldy and should be cleaned.
The fan of the outdoor unit does not operate	During operation, the fan speed is controlled to optimize product operation.
Operation is erratic, unpredictable, or unit is unresponsive	Interference from cell phone towers and remote boosters may cause the unit to malfunction. In this case, try the following: <ul style="list-style-type: none"> • Disconnect the power, then reconnect. • Press ON/OFF button on remote control to restart operation.

NOTE: If problem persists, contact a local dealer or your nearest customer service center. Provide them with a detailed description of the unit malfunction as well as your model number.

Troubleshooting

When troubles occur, please check the following points before contacting a repair company.

Problem	Possible Causes	Solution
Poor Cooling Performance	Temperature setting may be higher than ambient room temperature	Lower the temperature setting
	The heat exchanger on the indoor or outdoor unit is dirty	Clean the affected heat exchanger
	The air filter is dirty	Remove the filter and clean it according to instructions
	The air inlet or outlet of either unit is blocked	Turn the unit off, remove the obstruction and turn it back on
	Doors and windows are open	Make sure that all doors and windows are closed while operating the unit
	Excessive heat is generated by sunlight	Close windows and curtains during periods of high heat or bright sunshine
	Too many sources of heat in the room (people, computers, electronics, etc.)	Reduce amount of heat sources
	Low refrigerant due to leak or long-term use	Check for leaks, re-seal if necessary and top off refrigerant
SILENCE function is activated (optional function)	SILENCE function can lower product performance by reducing operating frequency. Turn off SILENCE function.	

Problem	Possible Causes	Solution
The unit is not working	Power failure	Wait for the power to be restored
	The power is turned off	Turn on the power
	The fuse is burned out	Replace the fuse
	Remote control batteries are dead	Replace batteries
	The Unit's 3-minute protection has been activated	Wait three minutes after restarting the unit
	Timer is activated	Turn timer off
The unit starts and stops frequently	There's too much or too little refrigerant in the system	Check for leaks and recharge the system with refrigerant.
	Incompressible gas or moisture has entered the system.	Evacuate and recharge the system with refrigerant
	The compressor is broken	Replace the compressor
	The voltage is too high or too low	Install a manostat to regulate the voltage
Poor heating performance	The outdoor temperature is extremely low	Use auxiliary heating device
	Cold air is entering through doors and windows	Make sure that all doors and windows are closed during use
	Low refrigerant due to leak or long-term use	Check for leaks, re-seal if necessary and top off refrigerant
Indicator lamps continue flashing	The unit may stop operation or continue to run safely. If the indicator lamps continue to flash or error codes appear, wait for about 10 minutes. The problem may resolve itself. If not, disconnect the power, then connect it again. Turn the unit on. If the problem persists, disconnect the power and contact your nearest customer service center.	
Error code appears and begins with the letters as the following in the window display of indoor unit:		
		<ul style="list-style-type: none"> • E(x), P(x), F(x) • EH(xx), EL(xx), EC(xx) • PH(xx), PL(xx), PC(xx)

NOTE: If your problem persists after performing the checks and diagnostics above, turn off your unit immediately and contact an authorized service center.

Accessories

The air conditioning system comes with the following accessories. Use all of the installation parts and accessories to install the air conditioner. Improper installation may result in water leakage, electrical shock and fire, or cause the equipment to fail. The items are not included with the air conditioner must be purchased separately.

Name of Accessories	Q'ty(pc)	Shape	Name of Accessories	Q'ty(pc)	Shape
Manual	2~3		Remote controller	1	
Drain joint (for cooling & heating models)	1		Battery	2	
Seal (for cooling & heating models)	1		Remote controller holder(optional)	1	
Mounting plate	1		Fixing screw for remote controller holder(optional)	2	
Anchor	5~8 (depending on models)		Small Filter (Need to be installed on the back of main air filter by the authorized technician while installing the machine)	1~2 (depending on models)	
Mounting plate fixing screw	5~8 (depending on models)				

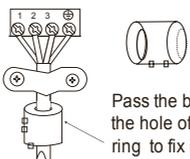
Name	Shape	Quantity(PC)	
Connecting pipe assembly	Liquid side	$\Phi 6.35(1/4\text{in})$	Parts you must purchase separately. Consult the dealer about the proper pipe size of the unit you purchased.
		$\Phi 9.52(3/8\text{in})$	
	Gas side	$\Phi 9.52(3/8\text{in})$	
		$\Phi 12.7(1/2\text{in})$	
		$\Phi 16(5/8\text{in})$	
Magnetic ring and belt (if supplied, please refer to the wiring diagram to install it on the connective cable.)	 <p>Pass the belt through the hole of the Magnetic ring to fix it on the cable</p>	Varies by model	

KAISAI

AIR CONDITIONER REMOTE CONTROLLER

Owner's Manual

Thank you for choosing our product.
For proper operation, please read and keep this manual carefully.

Contents

Remote Controller Specifications	70
Handling the Remote Controller	71
Buttons and Functions	72
Remote Screen Indicators	74
How to Use Basic Functions	75
How to Use Advanced Functions	78

Remote Controller Specifications

Model	RG10A(F2S)/BGEF, RG10A(F2S)/BGEFU1, RG10A1(F2S)/BGEF, RG10A2(F2S)/BGEFU1, RG10A2(F2S)/BGCEFU1, RG10A2(F2S)/BGCEF, RG10A10(F2S)/BGEF, RG10A(H2S)/BGEF, RG10A(H2S)/BGEFU1, RG10A1(H2S)/BGEF, RG10A2(H2S)/BGEFU1, RG10A2(H2S)/BGCEFU1, RG10A2(H2S)/BGCEF, RG10A10(H2S)/BGEF, RG10A(G2S)/BGEF, RG10A(G2S)/BGEFU1, RG10A1(G2S)/BGEF, RG10A2(G2S)/BGEFU1, RG10A2(G2S)/BGCEFU1, RG10A2(G2S)/BGCEF, RG10A10(G2S)/BGEF.
Rated Voltage	3,0 V (Dry batteries R03/LR03×2)
Signal Receiving Range	8 m
Environment	-5°C~60°C(23°F~140°F)

Quick Start Guide

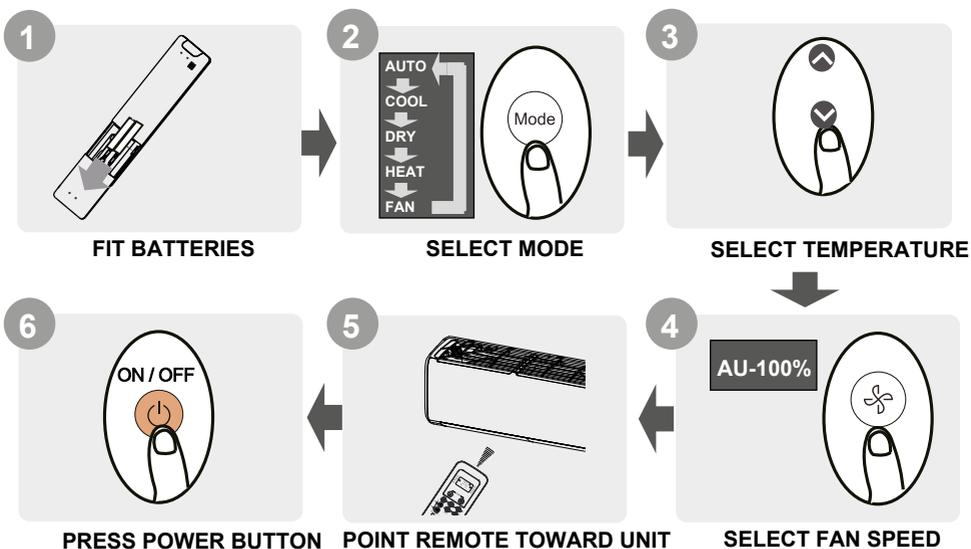

NOT SURE WHAT A FUNCTION DOES?

Refer to the **How to Use Basic Functions** and **How to Use Advanced Functions** sections of this manual for a detailed description of how to use your air conditioner.

SPECIAL NOTE

- Button designs on your unit may differ slightly from the example shown.
- If the indoor unit does not have a particular function, pressing that function's button on the remote control will have no effect.
- When there are wide differences between "Remote controller Manual" and "USER'S MANUAL" on function description, the description of "USER'S MANUAL" shall prevail.

Handling the Remote Controller

Inserting and Replacing Batteries

Your air conditioning unit may come with two batteries(some units). Put the batteries in the remote control before use.

1. Slide the back cover from the remote control downward, exposing the battery compartment.
2. Insert the batteries, paying attention to match up the (+) and (-) ends of the batteries with the symbols inside the battery compartment.
3. Slide the battery cover back into place.

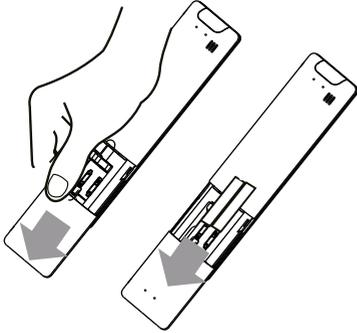

! BATTERY NOTES

For optimum product performance:

- Do not mix old and new batteries, or batteries of different types.
- Do not leave batteries in the remote control if you don't plan on using the device for more than 2 months.



BATTERY DISPOSAL

Do not dispose of batteries as unsorted municipal waste. Refer to local laws for proper disposal of batteries.

TIPS FOR USING REMOTE CONTROL

- The remote control must be used within 8 meters of the unit.
- The unit will beep when remote signal is received.
- Curtains, other materials and direct sunlight can interfere with the infrared signal receiver.
- Remove batteries if the remote will not be used more than 2 months.

NOTES FOR USING REMOTE CONTROL

The device could comply with the local national regulations.

- In Canada, it should comply with CAN ICES-3(B)/NMB-3(B).
- In USA, this device complies with part 15 of the FCC Rules. Operation is subject to the following two conditions:
 - (1) This device may not cause harmful interference, and
 - (2) this device must accept any interference received, including interference that may cause undesired operation.

This equipment has been tested and found to comply with the limits for a Class B digital device, pursuant to part 15 of the FCC Rules. These limits are designed to provide reasonable protection against harmful interference in a residential installation. This equipment generates, uses and can radiate radio frequency energy and, if not installed and used in accordance with the instructions, may cause harmful interference to radio communications. However, there is no guarantee that interference will not occur in a particular installation. If this equipment does cause harmful interference to radio or television reception, which can be determined by turning the equipment off and on, the user is encouraged to try to correct the interference by one or more of the following measures:

- Reorient or relocate the receiving antenna.
- Increase the separation between the equipment and receiver.
- Connect the equipment into an outlet on a circuit different from that to which the receiver is connected.
- Consult the dealer or an experienced radio/TV technician for help.
- Changes or modifications not approved by the party responsible for compliance could void user's authority to operate the equipment.

Buttons and Functions

Before you begin using your new air conditioner, make sure to familiarize yourself with its remote control. The following is a brief introduction to the remote control itself. For instructions on how to operate your air conditioner, refer to the **How to Use Basic Functions** section of this manual.

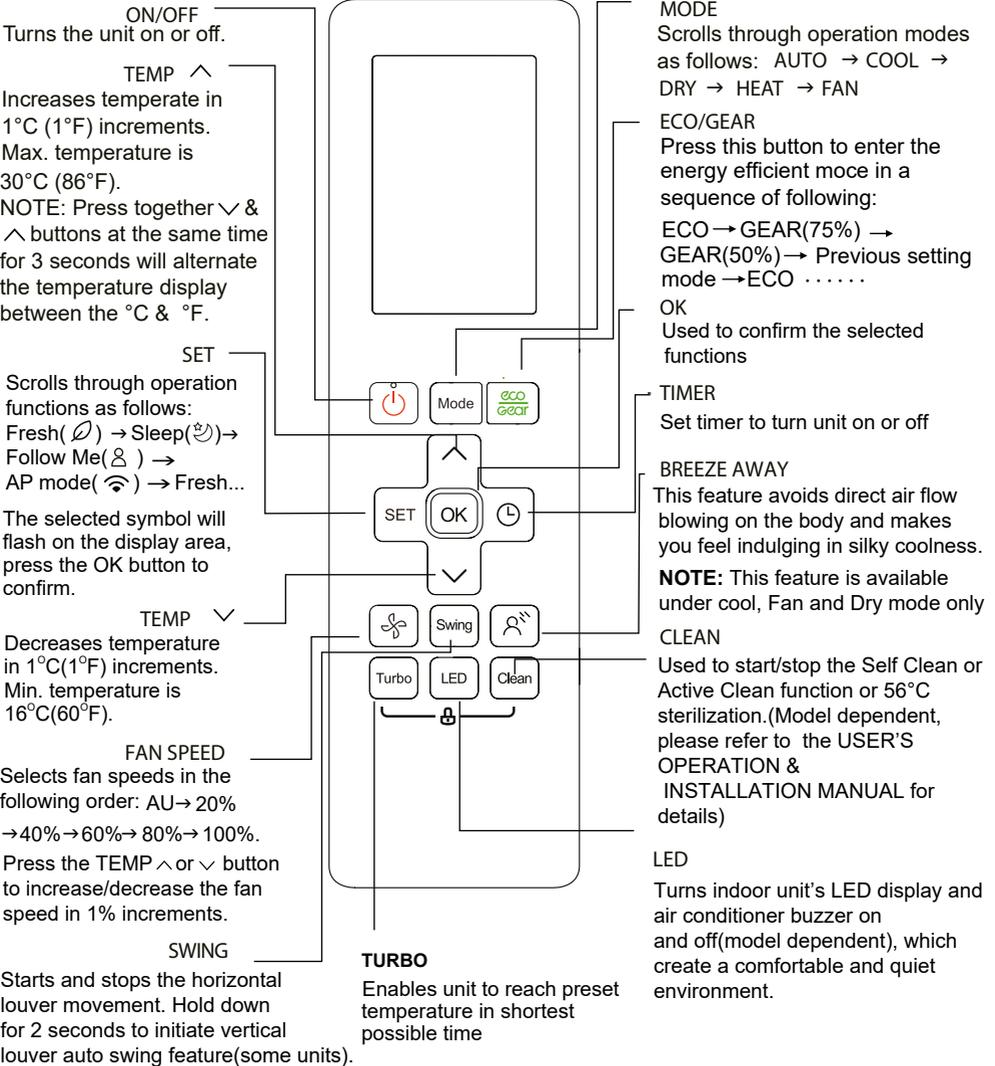

Model:
 RG10A2(B2S)/BGEFU1
 RG10A10(B2S)/BGEF(20-28 C/68-82 F)
 RG10A(B2S)/BGEF, RG10A(B2S)/BGEFU1(Fresh feature is not available)
 RG10A2(B2S)/BGCEFU1, RG10A2(B2S)/BGCEF(Cooling only models,
 AUTO mode and HEAT mode are not available)

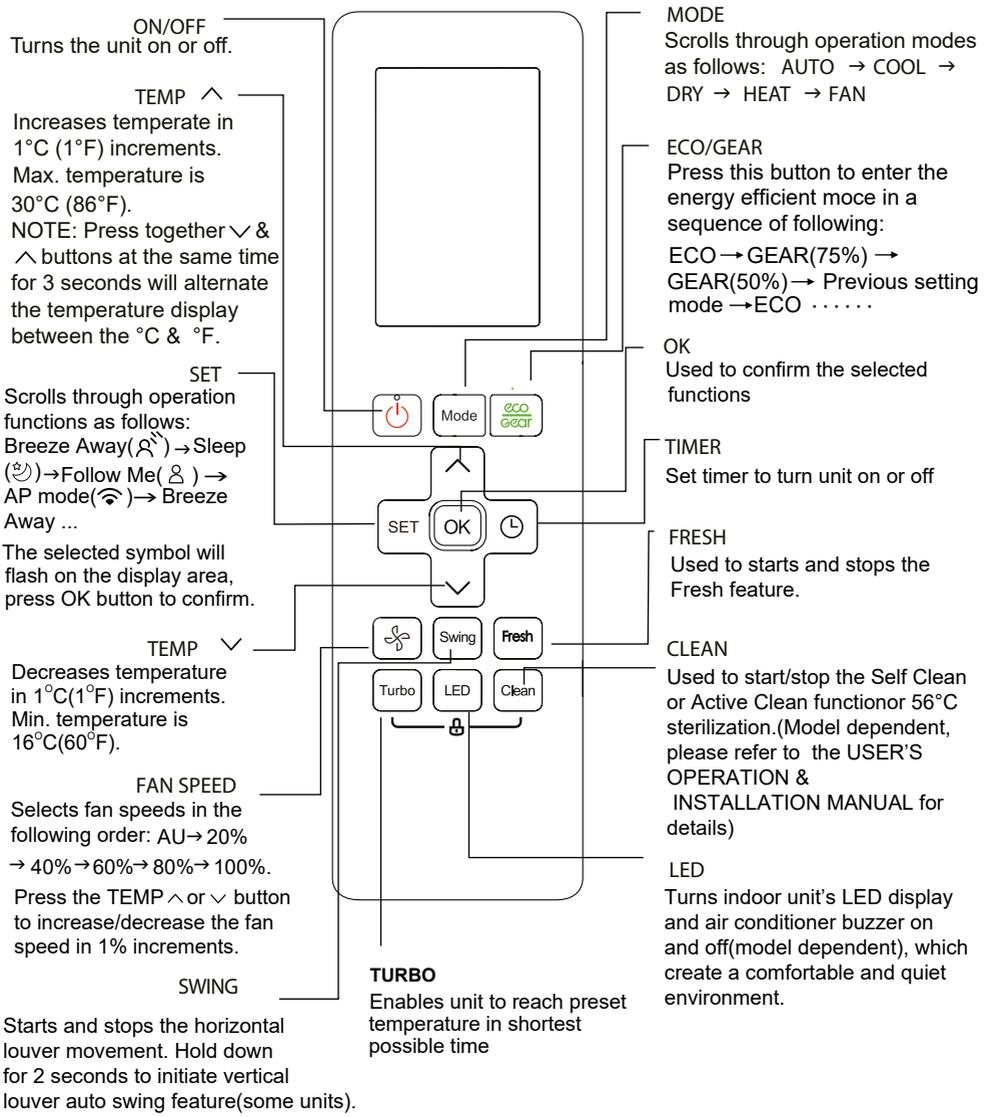

Model: RG10A1(F2S/H2S/G2S)/BGEF

Remote Screen Indicators

Information are displayed when the remote controller is power up.

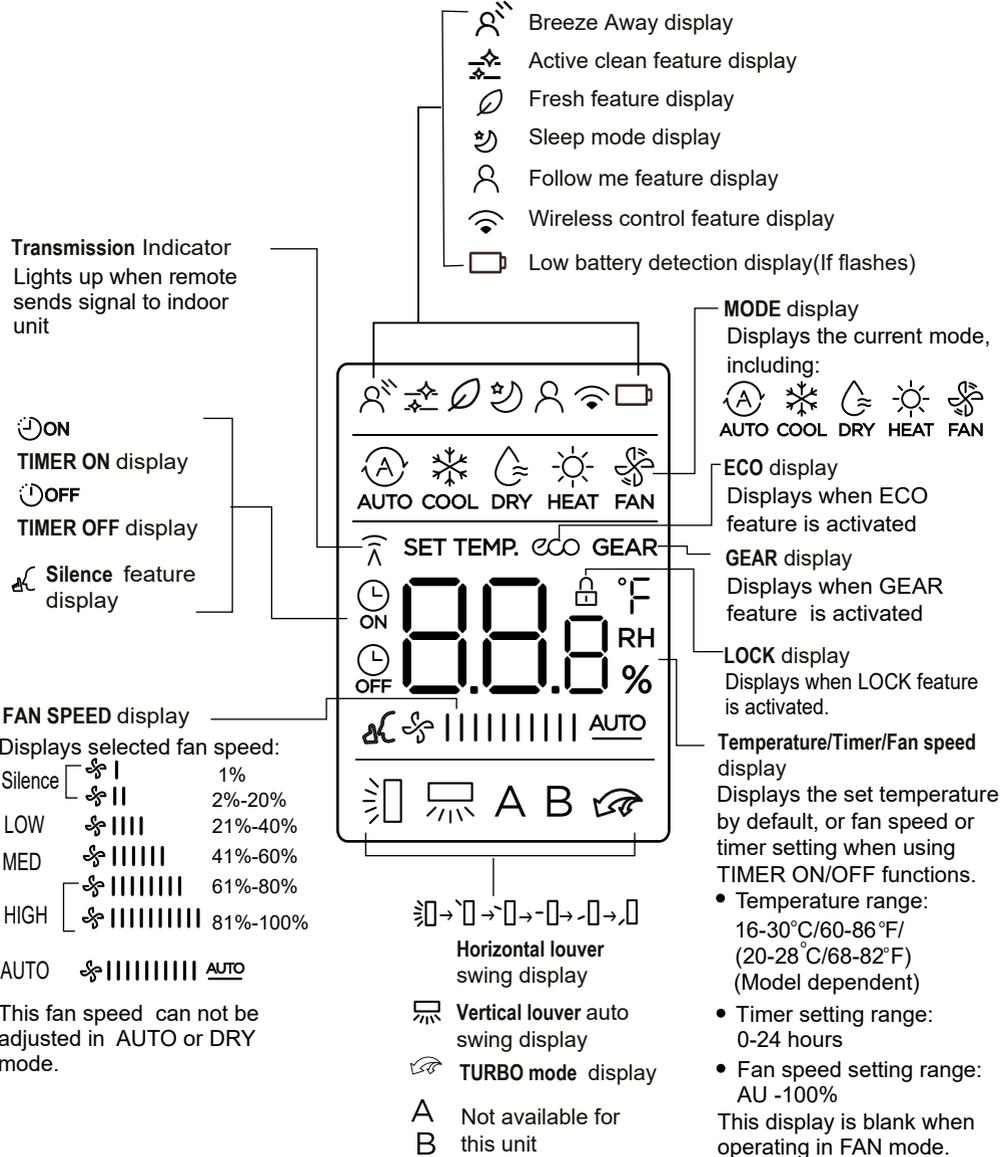

Note:

All indicators shown in the figure are for the purpose of clear presentation. But during the actual operation, only the relative function signs are shown on the display window.

How to Use Basic Functions

Basic operation

ATTENTION! Before operation, please ensure the unit is plugged in and power is available.

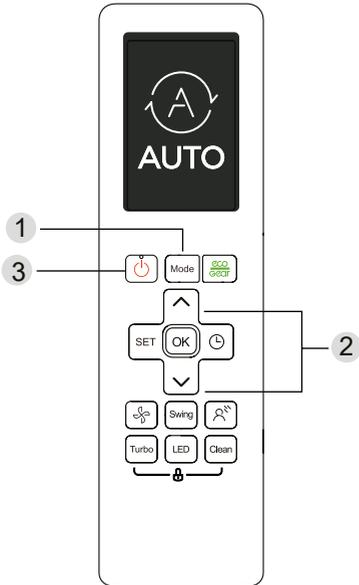

COOL Mode

1. Press the MODE button to select **COOL** mode.
2. Set your desired temperature using the **TEMP ^** or **TEMP v** button.
3. Press **FAN** button to select the fan speed in a range of AU-100%.
4. Press the **ON/OFF** button to start the unit.

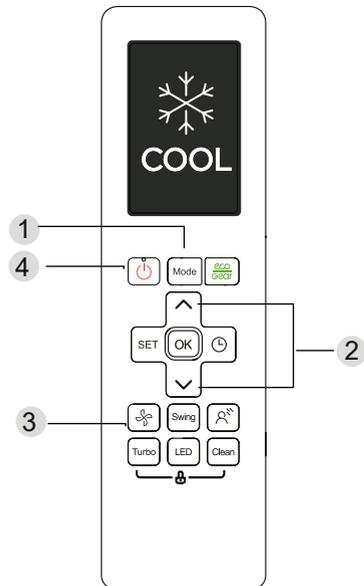

SETTING TEMPERATURE

The operating temperature range for units is 16-30°C (60-86°F)/20-28°C(68-82°F). You can increase or decrease the set temperature in 1°C (1°F) increments.

AUTO Mode

In AUTO mode, the unit will automatically select the COOL, FAN, HEAT or DRY function based on the set temperature.

1. Press the **MODE** button to select **AUTO**.
2. Set your desired temperature using the **TEMP ^** or **TEMP v** button.
3. Press the **ON/OFF** button to start the unit.

NOTE: FAN SPEED can't be set in AUTO mode.

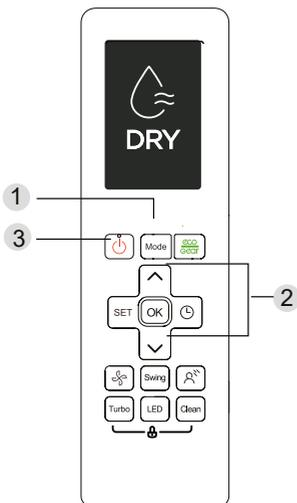

FAN Mode

1. Press the **MODE** button to select **FAN** mode.
2. Press **FAN** button to select the fan speed in a range of AU-100%.
3. Press the **ON/OFF** button to start the unit.

NOTE: You can't set temperature in FAN mode. As a result, your remote control's LCD screen will not display temperature.

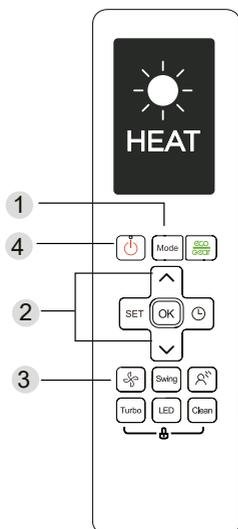

DRY Mode (dehumidifying)

1. Press the **MODE** button to select **AUTO**.
2. Set your desired temperature using the **TEMP ^** or **TEMP v** button.
3. Press the **ON/OFF** button to start the unit.

NOTE: FAN SPEED cannot be changed in DRY mode.

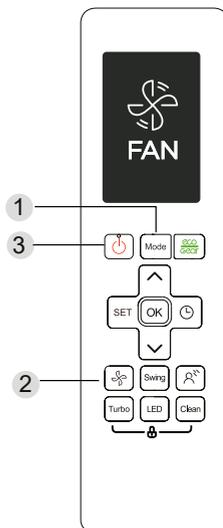

HEAT Mode

1. Press the **MODE** button to select **HEAT** mode.
2. Set your desired temperature using the **TEMP ^** or **TEMP v** button.
3. Press **FAN** button to select the fan speed in a range of AU-100%.
4. Press the **ON/OFF** button to start the unit.

NOTE: As outdoor temperature drops, the performance of your unit's HEAT function may be affected. In such instances, we recommend using this air conditioner in conjunction with other heating appliances.

Setting the TIMER

TIMER ON/OFF - Set the amount of time after which the unit will automatically turn on/off.

TIMER ON setting

Press TIMER button to initiate the ON time sequence.



Press Temp. up or down button for multiple times to set the desired time to turn on the unit.



Point remote to unit and wait 1sec, the TIMER ON will be activated.



TIMER OFF setting

Press TIMER button to initiate the OFF time sequence.



Press Temp. up or down button for multiple times to set the desired time to turn off the unit.



Point remote to unit and wait 1sec, the TIMER OFF will be activated.



NOTE:

- When setting the TIMER ON or TIMER OFF, the time will increase by 30 minutes increments with each press, up to 10 hours. After 10 hours and up to 24, it will increase in 1 hour increments. (For example, press 5 times to get 2.5h, and press 10 times to get 5h.) The timer will revert to 0.0 after 24.
- Cancel either function by setting its timer to 0.0h.

TIMER ON & OFF setting(example)

Keep in mind that the time periods you set for both functions refer to hours after the current time.

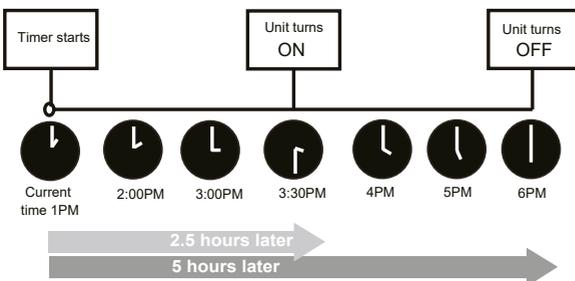
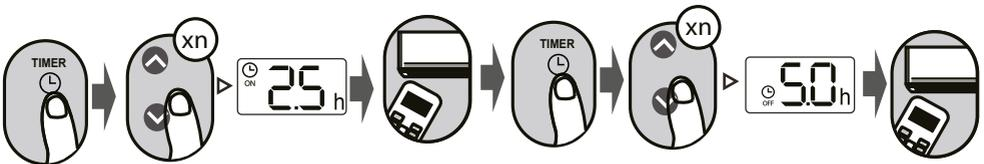

Example: If current timer is 1:00PM, to set the timer as above steps, the unit will turn on 2.5h later (3:30PM) and turn off at 6:00PM.

How to Use Advanced Functions

Swing function

Press Swing button

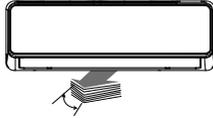

The horizontal louver will swing up and down automatically when pressing Swing button. Press again to make it stop.

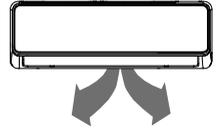

Keep pressing this button more than 2 seconds, the vertical louver swing function is activated. (Model dependent)

Airflow direction

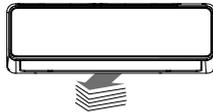

If continue to press the SWING button, five different airflow directions can be set. The louver can be move at a certain range each time you press the button. Press the button until the direction you prefer is reached.

NOTE: When the unit is off, press and hold **MODE** and **SWING** buttons together for one second, the louver will open for a certain angle, which makes it very convenient for cleaning. Press and hold **MODE** and **SWING** buttons together for one second to reset the louver (Model dependent).

LED DISPLAY



Press LED button

Press this button to turn on and turn off the display on the indoor unit.



Press this button more than 5 seconds (some units)

Keep pressing this button more than 5 seconds, the indoor unit will display the actual room temperature. Press more than 5 seconds again will revert back to display the setting temperature.

ECO/GEAR function



Press X-ECO button to enter the energy efficient mode in a sequence of following:

ECO → GEAR(75%) → GEAR(50%) → Previous setting mode → ECO.....

Note: This function is only available under COOL mode.

ECO operation:

Under cooling mode, press this button, the remote controller will adjust the temperature automatically to 24°C/75°F, fan speed of Auto to save energy (only when the set temperature is less than 24°C/75°F). If the set temperature is above 24°C/75°F, press the ECO button, the fan speed will change to Auto, the set temperature will remain unchanged.

NOTE:

Pressing the ECO button, or modifying the mode or adjusting the set temperature to less than 24°C/75°F will stop ECO operation.

Under ECO operation, the set temperature should be 24°C/75°F or above, it may result in insufficient cooling. If you feel uncomfortable, just press the ECO button again to stop it.

GEAR operation:

Press the ECO/GEAR button to enter the GEAR operation as following:

75%(up to 75% electrical energy consumption)



50%(up to 50% electrical energy consumption)



Previous setting mode.

Under GEAR operation, the display on the remote controller will alternate between electrical energy consumption and set temperature.

Silence function



Keep pressing Fan button for more than 2 seconds to activate/disable Silence function(some units).

Due to low frequency operation of compressor, it may result in insufficient cooling and heating capacity. Press ON/OFF, Mode, Sleep, Turbo or Clean button while operating will cancel silence function.

FP function

Press this button 2 times during one second under HEAT Mode and setting temperature of 16°C/60°F or 20°C/68°F(for model RG10A10(B2)/BGEF).



The unit will operate at high fan speed (while compressor on) with temperature automatically set to 8°C/46°F.

Note: This function is for heat pump air conditioner only.

Press this button 2 times under HEAT Mode and setting temperature of 16°C/60°F to activate the FP function. Press On/Off, Sleep, Mode, Fan and Temp. button while operating will cancel this function.

LOCK function

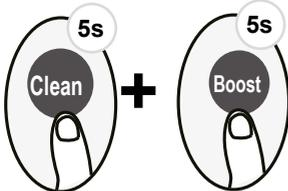

Press together **Clean** button and **Boost** button at the same time more than 5 seconds to activate Lock function. All buttons will not response except pressing these two buttons for two seconds again to disable locking.

SET function

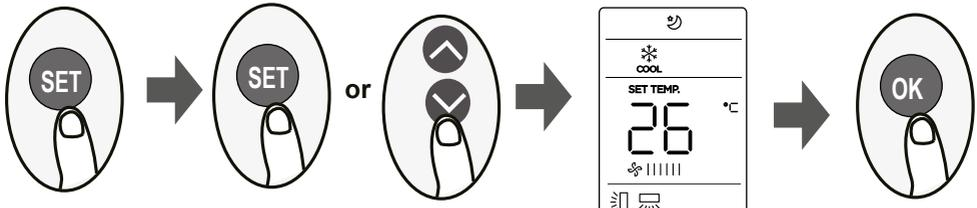

- Press the SET button to enter the function setting, then press SET button or TEMP▼ or TEMP▲ button to select the desired function. The selected symbol will flash on the display area, press the OK button to confirm.
- To cancel the selected function, just perform the same procedures as above.
- Press the SET button to scroll through operation functions as follows:
Breeze Away*() → Fresh*() → Sleep() → Follow Me() → AP mode()
[*]: If your remote controller has Breeze Away button or Fresh button, you can not use the SET button to select the Breeze Away or Fresh feature.

Breeze Away function() (some units) :

This feature avoids direct air flow blowing on the body and makes you feel indulging in silky coolness.

NOTE: This feature is available under cool, Fan and Dry mode only.

FRESH function() (some units) :

When the FRESH function is initiated, the Ionizer/Plasma Dust Collector or UV lamp (depending on models) is energized and will help to remove pollen and impurities from the air.

Sleep function() :

The SLEEP function is used to decrease energy use while you sleep (and don't need the same temperature settings to stay comfortable). This function can only be activated via remote control.

For the detail, see "sleep operation" in "USER'S MANUAL".

Note: The SLEEP function is not available in FAN or DRY mode.

Follow me function() :

The FOLLOW ME function enables the remote control to measure the temperature at its current location and send this signal to the air conditioner every 3 minutes interval. When using AUTO, COOL or HEAT modes, measuring ambient temperature from the remote control (instead of from the indoor unit itself) will enable the air conditioner to optimize the temperature around you and ensure maximum comfort.

NOTE: Press and hold Boost button for seven seconds to start/stop memory feature of Follow Me function.

- If the memory feature is activated, "On" displays for 3 seconds on the screen.
- If the memory feature is stopped, "OF" displays for 3 seconds on the screen.
- While the memory feature is activated, press the ON/OFF button, shift the mode or power failure will not cancel the Follow me function.

AP function() (some units) :

Choose AP mode to do wireless network configuration. For some units, it doesn't work by pressing the SET button. To enter the AP mode, continuously press the LED button seven times in 10 seconds.

KAISAI

SMART AC KIT

Owner's Manual

IMPORTANT NOTE:

Read the manual carefully before installing or connecting your Smart kit. Make sure to save this manual for future reference.

Contents

1. Specification.....	83
2. Precautions.....	83
3. Download and install app.....	84
4. Install the smart kit.....	84
5. User registration.....	85
6. Network configuration.....	85
7. How to use app.....	90
8. Special functions.....	91

DECLARATION OF CONFORMITY

Hereby, we declare that this Smart kit is in compliance with the essential requirements and other relevant provisions of Directive 2014/53/EU. A copy of the full DoC is attached. (European Union products only).

1. SPECIFICATION

Model: EU-OSK105, US-OSK105

Standard: IEEE 802.11b/g/n

Antenna Type: Printed PCB Antenna

Frequency Band: 2400-2483.5MHz

Operation Temperature: 0°C~45°C/32°F~113°F

Operation Humidity: 10%~85%

Power Input: DC 5V/300mA

Maximum TX Power: <20dBm

2. PRECAUTIONS

- **Applicable system: iOS, Android.**
 - Please keep you APP up to date with the latest version.
 - Due to special situation may be occurred, we explicitly claims below: Not all of the Android and iOS system are compatible with APP. We will not be responsible for any issue as a result of the incompatibility.
- **Wireless safety strategy**
 - Smart kit only support WPA-PSK/WPA2-PSK encryption and none encryption. WPA-PSK/WPA2-PSK encryption is recommended.
- **Cautions**
 - Due to different network situation, control process may return time-out sometimes. If this situation occurs, the display between board and App may not be the same, please do not feel confused.
 - Smart Phone camera needs to be 5 million pixels or above to make sure scan QR code well.
 - Due to different network situation, sometimes, request time-out could happen, thus, it is necessary to do network configuration again.
 - The APP system is subject to update without prior notice for product function improvement. The actual network configuration process may be slightly different from the manual, the actual-process shall prevail.
 - Please Check The Service Website For More information.

3. DOWNLOAD AND INSTALL APP

CAUTION: The following QR Code is only available for downloading APP. It is totally different with the QR code packed with SMART KIT.



Android Phone



iOS

- Android Phone users: scan Android QR code or go to google play, search 'NetHome Plus" app and download it.
- iOS users: scan iOS QR code or go to APP Store, search 'NetHome Plus" app and download it.

4. INSTALL THE SMART KIT (wireless module)

1. Remove the protective cap of the smart kit (wireless module)
2. Open the front panel and insert the smart kit (wireless module) into the reserved interface.
3. Attach the QR code packed with Smart kit (wireless module) to the side panel of the machine, ensure it is convenience to be scanned by the mobile phone. Alternatively, user can take picture of the QR Code and save it into their own phones.

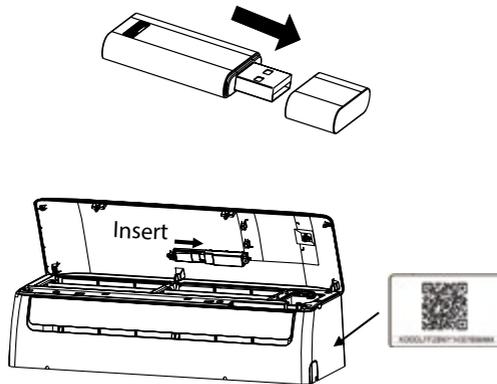

WARNING: This interface is only compatible with SMART KIT(wireless module) provided by the manufacturer.

5. USER REGISTRATION

- Please ensure your mobile device is connected to Wireless router. Also, the Wireless router has already connected to Internet before doing user registration and network configuration.
- It is better to log in your email box and active your registration account by clicking link in case you forget the password. You can log in with the third party accounts.

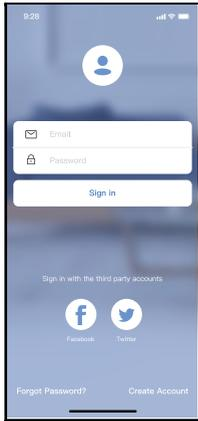

Android

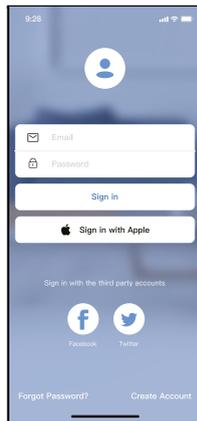

iOS

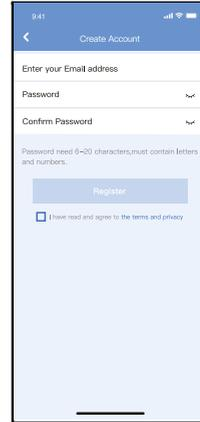

1. Click „Create Account”.

2. Enter your email address and password, and then click „Register”.

6. NETWORK CONFIGURATION

CAUTION:

- It is necessary to forget any other around network and make sure the Android or iOS device just connect to the Wireless network you want to configure.
- Make sure the Android or iOS device Wireless function works well and can be connected back to your original Wireless network automatically.

Kindly reminder:

User must finish all the steps in 8 minutes after powering on air conditioner, otherwise you need to power on it again.

Using Android or iOS device to do network configuration

- Make sure your mobile device has already been connected to the Wi-Fi network which you want to use. Also, you need to forget other irrelevant Wi-Fi network in case it influences your configuration process.
- Disconnect the power supply of AC.
- Connect the power supply of AC, and continuously press the “LED DISPLAY” or “DO NOT DISTURB” button seven times in 10 seconds.
- When the AC displays “AP”, it means that the AC Wi-Fi has already entered into “AP” mode.

NOTE: There are two ways to finish the network configuration:

- Network configuration by Bluetooth scan
- Network configuration by select appliance type

Network configuration by Bluetooth scan

Note: Make sure the bluetooth of your mobile device is working.

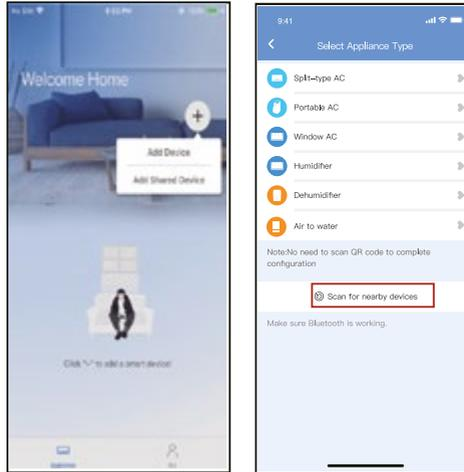

1. Press "+ Add Device".

2. Press "Scan for nearby devices".

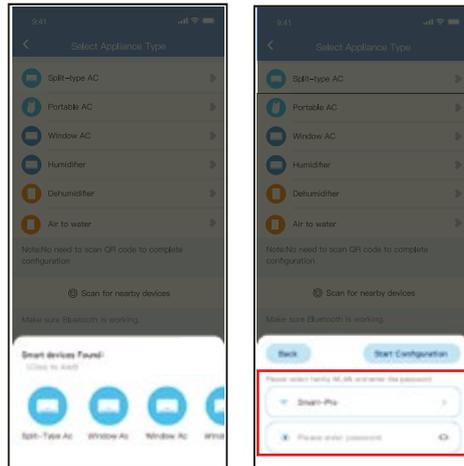

3. Wait smart devices to find, then click to add it.

4. Select home Wi-Fi, enter the password.

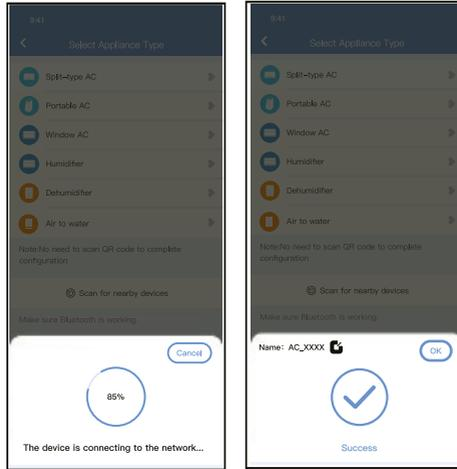

5. Wait connecting to the network.

6. Configuration Success, you can modify the default name.

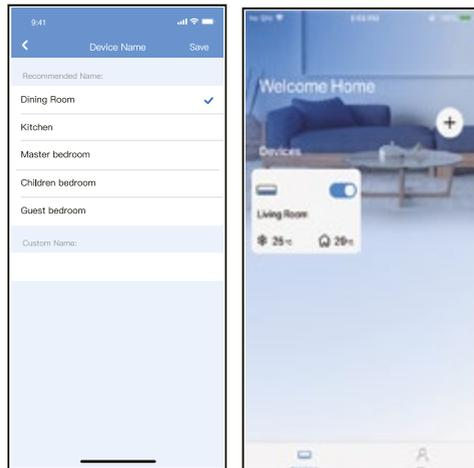

7. You can choose an existing name or customize a new name.

8. Bluetooth network configuration is successful, now you can see the device in the list.

Network configuration by select appliance type :

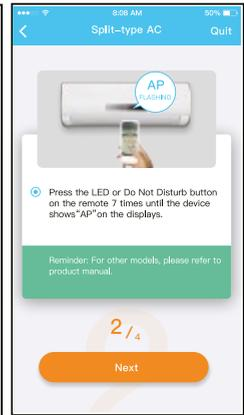
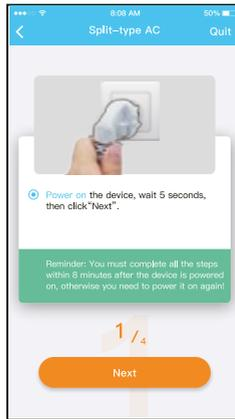
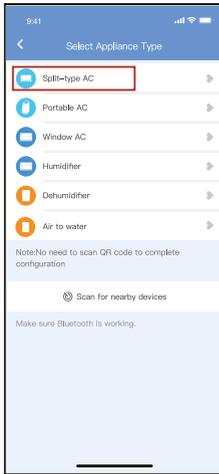

1. If the bluetooth network configuration is failure, please select the appliance type.

2. Please follow the above steps to enter "AP" mode.

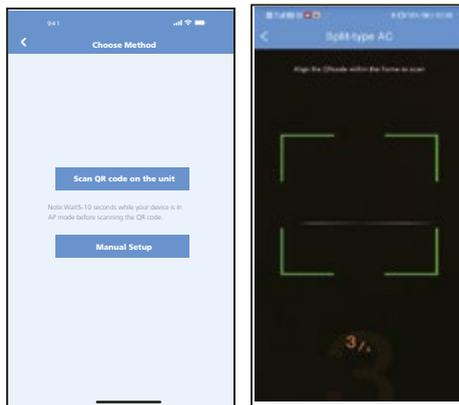

3. Choose the network configuration method.

4. Choose the "Scan the QR code" method.

NOTE: Steps 3 and 4 are applicable to Android system only. iOS system does not need these two steps.

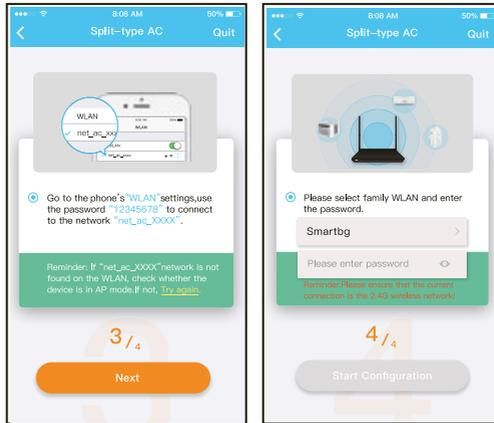

5. When choose the “Manual Setup” method(Android). Connect to the wireless network (iOS).
6. Please enter password.

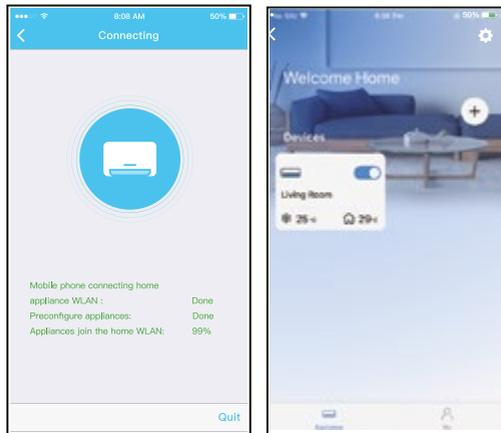

7. Network configuration is successful.
8. Configuration Success, you can see the device in the list.

NOTE:

- When finishing network configuration, APP will display success cue words on the screen.
- Due to different internet environment, it is possible that the device status still display “offline”. If this situation occurs, it is necessary to pull and refresh the device list on the APP and make sure the device status become “online” . Alternatively, user can turn off the AC power and turn on it again, the device status will become “online” after few minutes.

7. HOW TO USE APP

Please ensure both your mobile device and air conditioner are connected to the Internet before using app to control the air conditioner via internet, please follow the next steps:

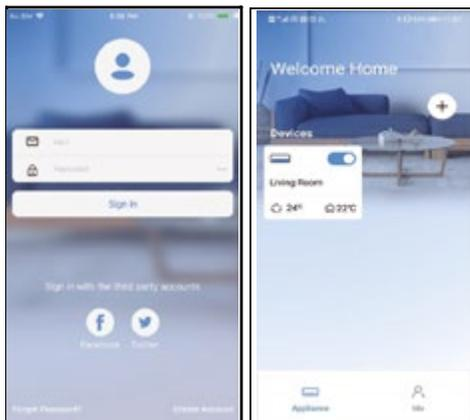

1. Click „Sign in,“
2. Choose the air conditioner.



3. Thus, user can control air conditioners on/off status, operation mode, temperature, fan speed and so on.

NOTE:

Not all the function of the APP is available on air conditioner. For example: ECO, Turbo, Swing function, please check the user manual to find more information.

8. SPECIAL FUNCTIONS

Schedule:

Weekly, user can make an appointment to turn on or off AC on specific time. User also can choose circulation to keep the AC under schedule control every week.

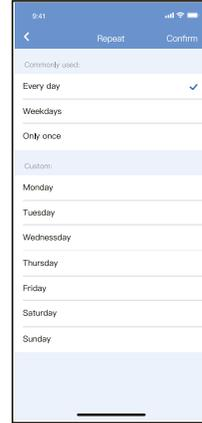
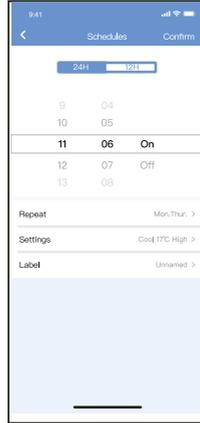

Sleep:

User can customize their own comfortable sleep by setting target temperature.

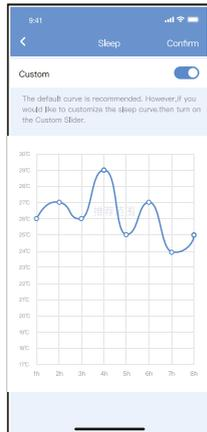

Check:

User can simply check the AC running status with this function. When finishing this procedure, it can display the normal items, abnormal items, and detail information.

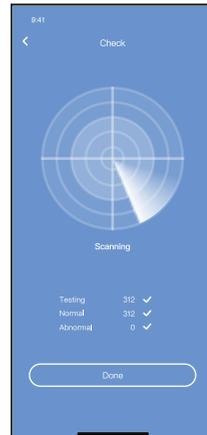

Share Device:

The air conditioner can be controlled by multi-users at the same time by Share Device function.

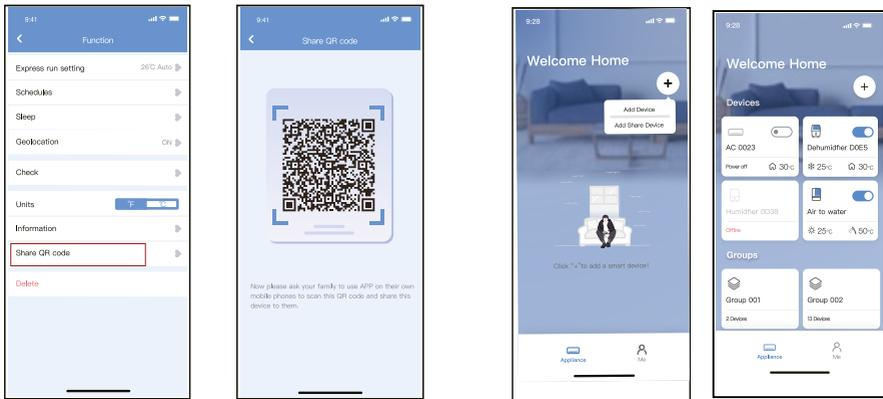

1. Click "Shared QR code"

2. QR code display.

3. The other users must log in Nethome Plus app first, then click Add Share Device on their own mobile, then ask them to scan the QR code.

4. Now the others can add the shared device.

CAUTIONS:

For models of US-OSK105, EU-OSK105:

FCC ID:2AS2HMZNA21

IC:24951-MZNA21

This device complies with Part 15 of the FCC Rules and it contains licence-exempt transmitter(s)/receiver(s) that comply with Innovation, Science and Economic Development Canada's licence-exempt RSS(s).

Operation is subject to the following two conditions:

(1) This device may not cause interference; and

(2) This device must accept any interference, including interference that may cause undesired operation of the device. Only operate the device in accordance with the instructions supplied.

Changes or modifications to this unit not expressly approved by the party responsible for compliance could void the user's authority to operate the equipment. This device complies with FCC radiation exposure limits set forth for an uncontrolled environment. In order to avoid the possibility of exceeding the FCC radio frequency exposure limits, human proximity to the antenna shall not be less than 20cm (8 inches) during normal operation.

NOTE:

This equipment has been tested and found to comply with the limits for a Class B digital device, pursuant to part 15 of the FCC Rules. These limits are designed to provide reasonable protection against harmful interference in a residential installation. This equipment generates, uses and can radiate radio frequency energy and, if not installed and used in accordance with the instructions, may cause harmful interference to radio communications. However, there is no guarantee that interference will not occur in a particular installation. If this equipment does cause harmful interference to radio or television reception, which can be determined by turning the equipment off and on, the user is encouraged to try to correct the interference by one or more of the following measures:

- Reorient or relocate the receiving antenna.
- Increase the separation between the equipment and receiver.
- Connect the equipment into an outlet on a circuit different from that to which the receiver is connected.
- Consult the dealer or an experienced radio/TV technician for help.

RED DEKLARACJA ZGODNOŚCI (DoC)

Unikalny identyfikator tego DoC: ...KAISAI 2021...

My,

Klima-Therm Sp. z o.o. ul.....
Ostrobramska 101A, 04-041 Warszawa.....

oświadczamy na naszą wyłączną odpowiedzialność, że produkt:

nazwa produktu: Zestaw Inteligentny
nazwa handlowa: KAISAI.....
typ lub model: EU-OSK105.....
odpowiednie informacje uzupełniające: ..N.A.....
(np. numer partii lub serii, źródła i numery pozycji)

do której odnosi się niniejsza deklaracja, jest zgodna z zasadniczymi wymaganiami i innymi stosownymi wymaganiami dyrektywy RE (2014/53/UE).

Produkt jest zgodny z następującymi normami i/lub innymi normatywnymi dokumentami:

ZDROWIE I BEZPIECZEŃSTWO (art. 3(1)(a)): EN 62311:2008, EN 50665:2017, EN 62368-1:2014/A11:2017

EMC (Art. 3(1)(b)): EN 301 489-1 V2.2.3: 2019,
EN 301 489-17 V3.2.4 :2020

SPECTRUM (Art. 3(2)): EN 300 328 V2.2.2 :2019

INNE (w tym Art. 3(3) i dobrowolne spekulacje): ...

N.A.....
(tytuł i/lub numer oraz data wydania normy (norm) lub innego dokumentu(-ów) normatywnego(-ych))

Ograniczenie ważności (jeśli

dotyczy): ..N.A.....

Informacje uzupełniające:

Zaangażowana jednostka notyfikowana:

ND.....N.A.....

Dokumentacja techniczna przechowywana przez: GD MIDEA AIR-CONDITIONING
EQUIPMENT CO LTD.....

Miejsce i data wydania (niniejszego DoC):

Podpisane przez producenta lub w jego

imieniu:

(Podpis osoby upoważnionej)

Nazwisko (drukowane): WOJCIECH BIKAS

Tytuł: DIRECTOR

Wojciech Bikas
Dyrektor ds. Technicznych
Klima-Therm
Spółka z ograniczoną odpowiedzialnością
ul. Ostrobramska 101A, 04-041 Warszawa, Sąd Rej.
ul. Chałubińskiego 25, 00-238 Gdańsk – Odsz.
ul.
N.
08-218-37-81 REGON 144110071

NETHOME PLUS

1. Useful questions and answers

Conditions for the best WiFi module operation:

- Check if the modem/router is working properly.
- Make sure you know your WiFi network security key (WPA key).
- Make sure there is a DHCP service (automatic TCP/IP addressing) on your network and it's working properly.
- If there is a firewall on your network, you should open the following ports: TCP / 28870, UDP / 53 (DNS).

How does the WiFi module installation procedure work?

Turn on the "AP" mode on the air conditioning unit. After activating the "AP" mode the unit acts as an Access Point. Create an Nethome account where you can pair the air conditioning unit(s) so you can manage it/them remotely. Join the air conditioning unit to your home network to have access to the Internet.

Can I use the WiFi module on another compatible air conditioning unit?

Yes, you can.

Can I manage the air conditioning unit through an additional mobile device (simultaneously)?

Yes, you can.

Can I manage more than 1 air conditioning units through the same Nethome account?

Yes, you can.

Can I manage the air conditioning unit through 2 different Nethome accounts?

No, you can't.

What happens if I replace my mobile/tablet device, do I have to setup the air conditioning unit from the beginning?

No, you can install the Nethome Plus application on your new mobile/tablet device and log in using your account.

Do I need a static internet IP?

No, the Nethome Plus application works with a dynamic internet IP as well.

2. Troubleshooting

When I press the "LED" button 7 times, the "AP" indicator doesn't show up on the front panel of the air conditioning device.

Make sure that you have NOT turned the air conditioning device on (on/off button of the remote control).

During the installation procedure I receive the "Connecting Hotspot Failure" error message.

The network security key you used is wrong. Make sure you are using the right one.

I'm searching for the Nethome Plus application on the App Store from my iPad but it doesn't show any results.

At the top left corner of your iPad select "iPhone Only" as in the example below:



I have lost the white QR Code sticker of the WiFi module.

You can scan the QR code located on the surface of the WiFi module.

I can't operate the air conditioning device remotely, the status is offline.

- Make sure the power cord of the air conditioning unit is connected to the power source.
- The air conditioning unit didn't receive the command from the Nethome Plus application, please try again.
- If the WiFi signal disappears, move the modem/router closer to the air conditioning unit.
- The modem/router internet connection does not work.
- Please disconnect the power of the air conditioning unit and reconnect it.

When scanning the QR code I receive the following error message: "QR Code is illegal!".

Make sure you're scanning the right QR code sticker (the white one located in the WiFi module box).

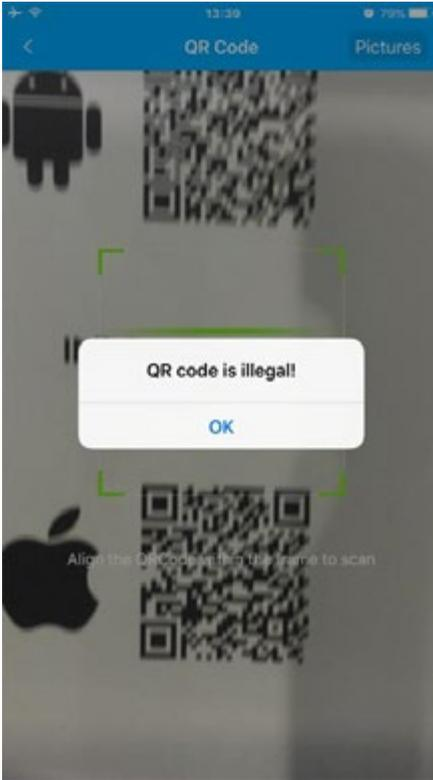

When I scan the QR code it doesn't show any progress.

The air conditioning unit is not in a "AP" condition. Unplug the unit's power cord, wait for 10 seconds, reconnect it and press the "LED" button 7 times repeatedly until the "AP" indication blinks. Then restart the installation process from the beginning.

I forgot my password.

In the initial screen of the Nethome Plus application select (right down) "Forgot Password?" and then select "Send retrieve password email".

I haven't received the confirmation mail for the "Create my account".

In the initial screen of the Nethome Plus application select (right down) "Forgot Password?" and then select "Resend Activation email".

Check if you have received the mail as a junk (SPAM folder).



SPLIT-WANDKLIMAANLAGE

Bedienungsanleitung

Vielen Dank, dass Sie sich für unser Produkt entschieden haben.

Um es ordnungsgemäß zu bedienen, lesen Sie diese Bedienungsanleitung und bewahren sie zum späteren Nachschlagen auf.

Falls Sie die Bedienungsanleitung verlieren, kontaktieren Sie bitte Ihren lokalen Händler oder besuchen Sie die Internetseite www.kaisai.com bzw. schreiben Sie an die E-Mail-Adresse: handlowy@kaisai.pl, um eine elektronische Version der Bedienungsanleitung zu erhalten.

Inhalt

Vorsichtsmaßnahmen101

Spezifikationen und Merkmale des Gerätes105

1. Präsentation des Innengerätes.....105

2. Betriebstemperatur.....107

3. Weitere Merkmale.....108

4. Einstellung des Luftstromwinkels.....109

5. Manuelle Bedienung (ohne Fernbedienung).....109

Instandhaltung und Wartung.....110

Fehlerbehebung.....111

Vorsichtsmaßnahmen

Bevor Sie das Gerät in Betrieb nehmen und montieren, lesen Sie den Abschnitt „Vorsichtsmaßnahmen“ durch.

Falsche Montage durch Nichtbeachtung dieser Anleitung kann zu schweren Schäden oder Verletzungen führen.

Die Schwere möglicher Schäden oder Verletzungen wird als **WARNUNG** oder **VORSICHT** eingestuft.



WARNUNG

Dieses Symbol weist auf eine Verletzungs- oder Lebensgefahr für das Personal hin.



VORSICHT

Dieses Symbol weist auf die Gefahr von Sachschäden oder schwerwiegenden Folgen hin.



WARNUNG

Dieses Gerät darf von Kindern ab 8 Jahren und von Personen mit eingeschränkter körperlicher, sensorischer oder geistiger Leistungsfähigkeit oder mangelnder Erfahrung und Kenntnis des Betriebs gebraucht werden, sofern sie beaufsichtigt oder in den sicheren Gebrauch des Gerätes unterwiesen werden und die daraus resultierenden Gefahren verstehen. Kinder dürfen nicht mit dem Gerät spielen. Reinigung und Benutzerwartung dürfen nicht von Kindern ohne Beaufsichtigung durchgeführt werden (Anforderungen der EN-Norm).

Dieses Gerät ist nicht für den Gebrauch durch Personen (einschließlich Kinder) mit eingeschränkten körperlichen, geistigen oder sensorischen Fähigkeiten bestimmt, die nicht wissen, wie man mit diesem Gerät arbeitet oder wie man es bedient. Diese Personen dürfen das Gerät nur dann benutzen, wenn sie von Personen, die für ihre Sicherheit verantwortlich sind, beaufsichtigt oder in die Bedienung des Gerätes eingewiesen werden. Achten Sie auf Kinder - sie dürfen nicht mit dem Gerät spielen.



WARNUNGEN BEZÜGLICH DER PRODUKTNUTZUNG

- Tritt ein ungewöhnliches Phänomen (z.B. Brandgeruch) auf, schalten Sie das Gerät sofort aus und trennen Sie es von der Stromversorgung. Wenden Sie sich an Ihren Händler, um einen Stromschlag, Brand oder Verletzungen zu vermeiden.
- Stecken Sie **keine** Finger, Stöcke oder andere Gegenstände in die Ein- oder Auslassöffnungen. Dies kann zu Verletzungen führen, da sich der Lüfter mit hoher Geschwindigkeit drehen kann.
- Verwenden Sie **keine** brennbaren Sprays wie Haarspray, Lack oder Sprühfarbe in der Nähe des Gerätes. Dies kann zu Bränden oder Entzündung führen.
- Verwenden Sie die Klimaanlage nicht an Orten, an denen brennbare Gase in der Nähe des Gerätes oder in dessen Umgebung austreten können. Das freigesetzte Gas kann sich um das Gerät herum ansammeln und eine Explosion verursachen.
- Die Klimaanlage **darf nicht** in feuchten Räumen wie Badezimmer oder Waschräumen installiert werden. Wird das Gerät zu viel Wasser ausgesetzt, kann das zu Kurzschlüssen in den elektrischen Komponenten führen.
- Setzen Sie sich **nicht** über längere Zeit kühler Luft aus.
- Lassen Sie Kinder **nicht** mit der Klimaanlage spielen. Kinder müssen in Reichweite des Gerätes ständig beaufsichtigt werden.
- Wird die Klimaanlage zusammen mit Brennern oder anderen Heizgeräten verwendet, belüften Sie den Raum gründlich, um Sauerstoffmangel zu vermeiden.
- In einigen Arten von Räumen, wie Küchen, Serverräumen usw., wird entschieden empfohlen, Klimaanlagen zu verwenden, die speziell für den Einsatz in einer bestimmten Umgebung entwickelt wurden.

REINIGUNGS- UND WARTUNGSHINWEISE

- Das Gerät muss vor der Reinigung ausgeschaltet und von der Stromversorgung getrennt werden. Andernfalls kann es zu einem elektrischen Schlag kommen.
- Reinigen Sie die Klimaanlage **nicht** mit zu viel Wasser.
- Reinigen Sie die Klimaanlage **nicht** mit brennbaren Reinigungsmitteln. Entzündliche Reinigungsmittel können Feuer oder Verformung verursachen.

**VORSICHT**

- Wenn Sie die Klimaanlage über einen längeren Zeitraum nicht benutzen, schalten Sie sie aus und trennen Sie sie von der Stromversorgung.
- Schalten Sie das Gerät bei Gewitter aus und trennen Sie es von der Stromversorgung.
- Stellen Sie sicher, dass Kondenswasser frei aus dem Gerät ablaufen kann.
- Bedienen Sie die Klimaanlage **nicht** mit nassen Händen. Dies kann zu einem elektrischen Schlag führen.
- Verwenden Sie das Gerät **nicht** für andere als die vorgesehenen Zwecke.
- Man darf auf das Außengerät **nicht** hinaufsteigen und keine Objekte darauf platzieren.
- Die Klimaanlage **darf nicht** lange bei geöffneten Türen oder Fenstern oder bei hoher Luftfeuchtigkeit betrieben werden.

**WARNUNGEN BEZÜGLICH ELEKTRISCHER KOMONENTEN**

- Verwenden Sie nur ein Netzkabel mit den entsprechenden Parametern. Ein beschädigtes Netzkabel muss vom Hersteller, von seiner Servicestelle oder einer anderen Person mit ähnlichen Qualifikationen ersetzt werden, um einen elektrischen Schlag zu vermeiden.
- Halten Sie den Netzstecker sauber. Entfernen Sie Staub oder Schmutz, der sich auf oder um den Stecker angesammelt hat. Schmutzige Stecker können zu einem Brand oder Stromschlag führen.
- Ziehen Sie **nicht** am Netzkabel, um das Gerät zu trennen. Halten Sie den Stecker fest und ziehen Sie ihn aus der Steckdose. Das Ziehen direkt am Kabel kann das Kabel beschädigen und zu einem Brand oder Stromschlag führen.
- Ändern Sie **nicht** die Länge des Netzkabels und verwenden Sie nicht ein Verlängerungskabel, um das Gerät mit Strom zu versorgen.
- Schließen Sie **nicht** andere Geräte an die gleiche Steckdose an. Eine Stromversorgung mit falschen Parametern kann zu einem Brand oder Stromschlag führen.
- Vergewissern Sie sich, dass das Gerät zum Zeitpunkt der Installation ordnungsgemäß geerdet ist, da sonst ein Stromschlag auftreten kann.
- Bei allen elektrischen Arbeiten sind die örtlichen und nationalen Normen, Vorschriften und Montageanleitungen zu beachten. Die Kabel müssen fest angeschlossen und sicher befestigt sein, um eine Beschädigung der Klemme durch äußere Kräfte zu vermeiden. Unsachgemäße elektrische Verbindungen können zu Überhitzung und Feuer sowie zu einem elektrischen Schlag führen. Alle elektrischen Anschlüsse müssen nach dem Schaltplan auf den Paneels des Innen- und Außengerätes ausgeführt werden.
- Alle Kabel müssen korrekt verlegt werden, um sicherzustellen, dass die Abdeckung der Schalttafel richtig geschlossen ist. Unsachgemäßes Schließen der Abdeckung der Schalttafel kann zu Korrosion führen und eine Erwärmung an den Anschlusspunkten der Klemme, Entzündung oder einen Stromschlag verursachen.
- Beim Anschließen der Stromversorgung an eine ortsfeste Anlage müssen ein mehrpoliger Trennschalter mit einem Mindestabstand von 3 mm an allen Polen, der einen Ableitstrom von mehr als 10 mA bedient, ein Differentialschutzschalter (RCD) mit einem Nennrestbetriebsstrom von höchstens 30 mA und eine Trennvorrichtung in dieser Anlage eingebaut und gemäß den Verdrahtungsvorschriften installiert werden.

BEACHTEN SIE DIE PARAMETER DER SICHERUNGEN

Die Leiterplatte der Klimaanlage (PCB) ist mit einer Sicherung zum Überstromschutz ausgestattet. Die Spezifikation der Sicherung ist auf der Leiterplatte gedruckt, zum Beispiel:

T3.15AL/250VAC, T5AL/250VAC, T3.15A/250VAC, T5A/250VAC, T20A/250VAC, T30A/250VAC usw.

HINWEIS: Bei Geräten mit Kältemittel R32 oder R290 darf nur eine keramische Explosionssicherung verwendet werden.

UV-C-Lampe

This appliance contains a UV-C lamp. Please read the following instructions before opening the appliance. UV-C-Lampe.

Dieses Gerät enthält eine UV-C-Lampe. Bitte lesen Sie die folgenden Hinweise, bevor Sie das Gerät öffnen.

- 1) Betreiben Sie die UV-C-Lampe nicht außerhalb des Geräts.
- 2) Betreiben Sie keine Geräte, die sichtbar beschädigt sind.
3. Bei unbeabsichtigtem Gebrauch des Geräts oder bei Beschädigung des Gehäuses kann es zum Austritt gefährlicher UV-C-Strahlung kommen. UV-C-Strahlung kann, auch in geringen Dosen, Schäden an Augen und Haut verursachen.
- 4) Trennen Sie das Gerät vom Stromnetz, bevor Sie das Gerät reinigen oder andere Wartungsarbeiten durchführen.
5. Entfernen Sie keine UV-C-Barrieren, die mit dem UV-C-Gefahrensymbol gekennzeichnet sind.

WARNUNG! Dieses Gerät enthält einen UV-Strahler. Schauen Sie nicht in die Lichtquelle.

Vorsichtsmaßnahmen

WARNUNGEN BEZÜGLICH DER PRODUKTINSTALLATION

1. Die Installation muss von einem autorisierten Händler oder Fachmann durchgeführt werden. Eine unsachgemäße Installation kann zu einem Wasseraustritt, Stromschlag oder Brand führen.
2. Die Installation muss gemäß der Installationsanleitung durchgeführt werden. Eine fehlerhafte Installation kann zu einem Wasseraustritt, Stromschlag oder Brand führen.
(In Nordamerika muss die Installation in Übereinstimmung mit den NEC- und CEC-Anforderungen durchgeführt werden und darf nur von autorisiertem Personal durchgeführt werden).
3. Wenden Sie sich zur Reparatur oder Wartung an einen für dieses Gerät autorisierten Servicetechniker. Dieses Gerät sollte gemäß den nationalen Verdrahtungsvorschriften installiert werden.
4. Verwenden Sie für die Installation nur das mitgelieferte Zubehör, Teile und für Installationsarbeiten vorgesehene Teile. Die Verwendung von nicht standardmäßigen Teilen kann zu einem Wasseraustritt, Stromschlag, Brand oder Ausfall des Gerätes führen.
5. Das Gerät sollte an einem stabilen Ort montiert werden, der das Gewicht des Gerätes tragen kann. Sollte der ausgewählte Ort das Gewicht des Gerätes nicht tragen können oder wurde die Installation nicht korrekt durchgeführt, kann das Gerät herunterfallen und schwere Verletzungen sowie Schäden verursachen.
6. Montieren Sie das Abflussrohr gemäß den Anweisungen. Eine unsachgemäße Ausführung des Kondensatablaufs kann zu Wasserschäden am Gebäude und Vermögen führen.
7. Bei Geräten, die mit einer elektrischen Zusatzheizung ausgestattet sind, dürfen diese in einem Umkreis von weniger als 1 Meter (3 Fuß) um brennbares Material **nicht** installiert werden.
8. Installieren Sie das Gerät **nicht** an den Stellen, an denen brennbare Gase austreten können. Die Ansammlung von brennbarem Gas um das Gerät herum kann zu einem Brand führen.
9. Schalten Sie das Gerät erst dann ein, wenn alle Arbeiten abgeschlossen sind.
10. Wenden Sie sich beim Bewegen der Klimaanlage oder Ändern des Installationsortes an erfahrene Servicetechniker, um Informationen zum Trennen und Wiedereinbau des Gerätes zu erhalten.
11. In den Abschnitten „Installation des Innengerätes“ und „Installation des Außengerätes“ finden Sie Anweisungen zur Montage des Gerätes auf Halterungen.

Wichtiger Hinweis zu fluorierten Treibhausgasen (gilt nicht für Geräte mit dem Kältemittel R290)

1. Diese Klimaanlage enthält fluorierte Treibhausgase. Einzelheiten zur Gasart und -menge entnehmen Sie bitte dem Etikett auf dem Gerät oder der dem Außengerät beiliegenden "Bedienungsanleitung - Produktdatenblatt". (betrifft nur Produkte, die für die Europäische Union bestimmt sind).
2. Nur autorisierte Techniker sind berechtigt, das Gerät zu installieren, zu warten und zu reparieren.
3. Die Demontage und das Recycling des Produktes müssen von einem autorisierten Techniker durchgeführt werden.
4. Gilt für Geräte, die fluorierte Treibhausgase in einer Menge von 5 Tonnen des CO₂-Äquivalentes oder mehr, aber weniger als 50 Tonnen des CO₂-Äquivalentes enthalten: Ist das Gerät mit einem Leckageerkennungssystem ausgestattet, sollte es mindestens alle 24 Monate auf Undichtigkeiten überprüft werden.
5. Bei der Prüfung der Geräte auf Dichtheit wird dringend empfohlen, ein ordnungsgemäßes Protokoll über alle durchgeführten Prüfungen zu führen.



WARNUNG bezüglich der Verwendung des Kältemittels R32/R290

- Wenn Sie ein brennbares Kältemittel verwenden, lagern Sie das Gerät in einem gut belüfteten Bereich, in dem die Größe des Raumes der Arbeitsfläche des Raumes entspricht.
Modelle mit dem Kältemittel R32:
Das Gerät sollte in einem Raum von mehr als 4 m² installiert, verwendet und gelagert werden. Das Gerät darf nicht in einem unbelüfteten Raum oder mit einer Fläche von weniger als 4 m² installiert werden.
Bei Modellen mit dem Kältemittel R290 beträgt die Mindestraumfläche:
 - <=9000 BTU/h Einheiten: 13 m²
 - >9000 BTU/h und <=12000 BTU/h Einheiten: 17 m²
 - >12000 BTU/h und <=18000 BTU/h Einheiten: 26 m²
 - >18000 BTU/h und <=24000 BTU/h Einheiten: 35 m²
- Wiederverwendbare mechanische Verbindungen und Bördelverbindungen sind im Innenbereich nicht zulässig. (Anforderungen der **EN-Norm**)
- Die in Innenräumen verwendeten mechanischen Verbindungen sollten eine Leckrate von nicht mehr als 3 g/Jahr bei 25 % des maximal zulässigen Drucks aufweisen. Werden mechanische Verbindungen in Innenräumen wiederverwendet, sollten die Dichtungselemente regeneriert werden. Werden Bördelverbindungen in Innenräumen wiederverwendet, sollte das Bördелеlement ersetzt werden. (Anforderungen der **UL-Norm**)
- Werden mechanische Verbindungen in Innenräumen wiederverwendet, sollten die Dichtungselemente regeneriert werden. Werden Bördelverbindungen in Innenräumen wiederverwendet, sollte das Bördелеlement ersetzt werden. (Anforderungen der **IEC-Norm**)

Europäische Richtlinien für die Abfallentsorgung

Dieses Symbol auf dem Produkt oder in seiner Dokumentation weist darauf hin, dass Elektro- und Elektronik-Altgeräte nicht mit gewöhnlichem Haushaltsabfall zusammen entsorgt werden dürfen.



Ordnungsgemäße Entsorgung des Gerätes (Elektro- und Elektronik-Altgeräte)

Das Gerät enthält Kältemittel und andere potenziell gefährliche Stoffe. Bei der Entsorgung dieses Gerätes verlangt das Gesetz eine spezielle Sammel- und Verarbeitungsmethode. Batterien **dürfen nicht** als unsortierter Hausmüll entsorgt werden.

Bei der Entsorgung dieses Gerätes stehen die folgenden Optionen zur Verfügung:

- Entsorgen Sie das Gerät an einer dafür vorgesehenen Sammelstelle für Elektronikschrott.
- Senden Sie das gebrauchte Gerät beim Kauf eines neuen Gerätes kostenlos an den Händler zurück.
- Senden Sie das gebrauchte Gerät an den Hersteller zurück, der es kostenlos entgegennimmt.
- Verkaufen Sie das gebrauchte Gerät auf einem zertifizierten Schrottplatz.

Besonderer Hinweis

Das Wegwerfen dieses Gerätes in einem Wald oder die Entsorgung auf eine andere Weise schadet der Umwelt und ist gesundheitsschädlich. Dies kann dazu führen, dass gefährliche Stoffe in das Grundwasser und in die Nahrungskette gelangen.

Spezifikationen und Merkmale des Gerätes

Präsentation des Innengerätes

HINWEIS: Die Modelle unterscheiden sich hinsichtlich Frontplatten und Displays. Nicht alle unten beschriebenen Codes auf dem Display sind für die gekaufte Klimaanlage verfügbar. Überprüfen Sie das Display des gekauften Innengerätes.

Die in dieser Anleitung enthaltenen Abbildungen dienen nur zur Veranschaulichung. Das tatsächliche Aussehen des Innengerätes kann leicht variieren. Entscheidend ist die tatsächliche Form des Gerätes.

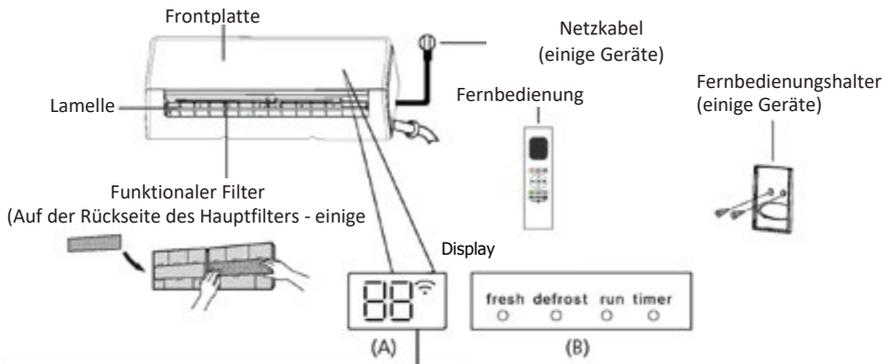

"fresh" wenn die Fresh-Funktion oder UV-Lampe (einige Geräte) aktiv ist

"defrost" wenn die Abtaufunktion aktiv ist.

"run" wenn das Gerät eingeschaltet ist.

"timer" wenn der TIMER (Uhr) eingestellt ist.

"Wi-Fi" wenn die Fernsteuerungsfunktion (einige Geräte) aktiv ist

"88" Zeigt Temperatur, Betriebsfunktion und Fehlercodes an:

"00" 3 Sekunden lang, wenn:

- TIMER ON (Timer EIN) eingestellt ist (wenn das Gerät ausgeschaltet ist,

"01" bleibt eingeschaltet, wenn der TIMER ON (Timer EIN) eingestellt ist)

- die Funktion FRESH, UV-Lampe, SWING, TURBO, ECO oder SILENCE 3 Sekunden lang aktiv ist

"02", wenn:

- TIMER OFF (timer AUS) eingestellt ist
- die Funktion FRESH, UV-Lampe, SWING, TURBO, ECO oder SILENCE deaktiviert ist

"dF" Auftauen

"FP" wenn die 8°C Heizfunktion aktiviert ist (einige Geräte)

"CL" wenn die Active Clean-Funktion oder Sterilisation 56°C aktiviert ist (für Geräte vom Typ Inverter Split), wenn das Gerät eine Selbstreinigung durchführt (für eintourige A fuh)

Bedeutung der
angezeigten Codes

Betriebstemperatur

Wird die Klimaanlage außerhalb der folgenden Temperaturbereiche verwendet, können einige Schutzvorrichtungen aktiviert werden und zum Abschalten des Gerätes führen.

Klimaanlage vom Typ Inverter Split

	COOL-Modus	HEAT-Modus	DRY-Modus	GILT FÜR AUSSENGERÄTE MIT ELEKTRISCHER ZUSATZHEIZUNG Bei Außentemperaturen unter 0°C (32°F) empfehlen wir dringend, das Gerät jederzeit anzuschließen, um einen reibungslosen und unterbrechungsfreien Betrieb zu gewährleisten.
Raumtemperatur	17°C - 32°C (62°F - 90°F)	0°C - 30°C (32°F - 86°F)	10°C - 32°C (50°F - 90°F)	
Außentemperatur	0°C - 50°C (32°F - 122°F)	-25°C - 24°C (-13°F - 75°F)	0°C - 50°C (32°F - 122°F)	
	-15°C - 50°C (5°F - 122°F) (gilt für Modelle mit Niedertemperatur-Kühlsystemen)			
	0°C - 52°C (32°F - 126°F) (gilt für Sondermodelle für tropische Umgebungen)		0°C - 52°C (32°F - 126°F) (gilt für Sondermodelle für tropische Umgebungen)	

Typ für den Betrieb mit konstanter Drehzahl

	COOL-Modus	HEAT-Modus	DRY-Modus
Raumtemperatur	17°C-32°C (62°F-90°F)	0°C-30°C (32°F-86°F)	10°C-32°C (50°F-90°F)
Außentemperatur	18°C-43°C (64°F-109°F)	-7°C-24°C (19°F-75°F)	11°C-43°C (52°F-109°F)
	-7°C-43°C (19°F-109°F) (Anwendbar auf Modelle mit Niedertemperatur-Kühlsystemen)		18°C-43°C (64°F-109°F)
	18°C-52°C (64°F-126°F) (gilt für Sondermodelle für tropische Umgebungen)		18°C-52°C (64°F-126°F) (gilt für Sondermodelle für tropische Umgebungen)

HINWEIS: Die relative Luftfeuchtigkeit im Raum sollte unter 80 % liegen. Wenn die Klimaanlage unter Bedingungen über diesem Wert arbeitet, kann sich Kondenswasser auf der Oberfläche der Klimaanlage ansammeln. Die vertikale Lamelle zur Luftstromregulierung sollte auf den maximalen Winkel (vertikal zum Boden) eingestellt und der Lüftermodus auf HIGH gesetzt werden.

Um die Leistung des Gerätes weiter zu optimieren, gehen Sie wie folgt vor:

- Schließen Sie Türen und Fenster.
- Reduzieren Sie den Energieverbrauch mit den Funktionen TIMER ON und TIMER OFF.
- Blockieren Sie Lufterin- und -auslässe nicht.
- Überprüfen und reinigen Sie regelmäßig die Luftfilter.

Das Handbuch für die Fernbedienung ist in diesem Dokumentationspaket nicht enthalten. Nicht alle Funktionen sind für diese Klimaanlage verfügbar. Überprüfen Sie das Display des Innengerätes und die Fernbedienung des gekauften Gerätes.

Weitere Merkmale

- **Automatischer Neustart (einige Geräte)**
Bei einem Stromausfall wird das Gerät automatisch mit den vorherigen Einstellungen neu gestartet.
- **Schimmelschutz (einige Geräte)**
Wenn das Gerät aus dem Modus COOL, AUTO (COOL) oder DRY abgeschaltet wird, arbeitet die Klimaanlage mit sehr geringer Leistung weiter, um das Kondenswasser abzutrocknen und Schimmelbildung zu verhindern.
- **Drahtlose Steuerung (einige Geräte)**
Die drahtlose Steuerung ermöglicht es, die Klimaanlage über ein Mobiltelefon und eine drahtlose Verbindung zu steuern.
Für den USB-Gerätezugriff müssen Austausch- und Wartungsarbeiten von Fachpersonal ausgeführt werden.
- **Lamellenwinkel-Speicher (einige Geräte)**
Wenn das Gerät eingeschaltet wird, stellt sich die Lamelle automatisch auf den zuvor eingestellten Winkel ein.

- **Active Clean-Funktion oder Sterilisation 56°C (einige Geräte)**
-- Die Active Clean-Technologie entfernt Staub, Schimmel und Fett, die unangenehme Gerüche verursachen können, wenn sie am Wärmetauscher haften, indem sie automatisch eingefroren und dann schnell abgetaut werden. Das Gerät gibt ein Tonsignal ab. Die Active Clean-Funktion dient dazu, mehr Kondenswasser zu erzeugen, um den Reinigungseffekt zu verbessern, während kalte Luft ausgeblasen wird. Nach der Reinigung trocknet der interne Lüfter den Verdampfer mit warmer Luft, wodurch Schimmelbildung verhindert und der Innenraum sauber gehalten wird.

-- Nach Aktivierung dieser Funktion zeigt das Display des Innengerätes die Meldung „CL“ an. Nach 20 bis 45 Minuten schaltet sich das Gerät automatisch ab und deaktiviert die Active Clean-Funktion. Bei einigen Geräten startet das System den einigungsprozess bei hoher Temperatur (56°C Sterilisation), und die Luftaustrittstemperatur ist sehr hoch. Bitte halten Sie sich vom Heißluftstrom fern. Dies führt zu einer Erhöhung der Raumtemperatur.

- **Breeze Away-Funktion (einige Geräte)**
Diese Funktion ermöglicht es, einen direkten Luftstrom zum Benutzer zu vermeiden und sorgt für ein kühlendes Gefühl.
- **Kältemittelleckererkennung (einige Geräte)**
Wird ein Kältemittelleck festgestellt, erscheint die Meldung „ELOC“ am Innengerät oder die LEDs blinken (je nach Modell).
- **SLEEP-Funktion**
Die SLEEP-Funktion wird verwendet, um den

Energieverbrauch während des Schlafes zu reduzieren (und erfordert nicht die gleiche Temperaturkonfiguration, um den Schlafkomfort zu erhalten). Diese Funktion kann nur mit der Fernbedienung aktiviert werden. Die SLEEP-Funktion ist im FAN- (Lüfterbetrieb) oder DRY-Modus (Entfeuchten) nicht verfügbar. Drücken Sie die **SLEEP-Taste**, wenn Sie zum Einschlafen bereit sind. Im COOL-Modus (Kühlen) erhöht das Gerät die Temperatur nach einer Stunde um 1°C (2°F) und nach einer weiteren Stunde um 1°C (2°F). Im HEAT-Modus (Heizen) senkt das Gerät die Temperatur nach einer Stunde um 1°C (2°F) und nach einer weiteren Stunde um 1°C (2°F). Die SLEEP-Funktion wird nach 8 Stunden abgebrochen und das Gerät arbeitet nach den letzten Parametern, die durch diese Funktion eingestellt wurden.

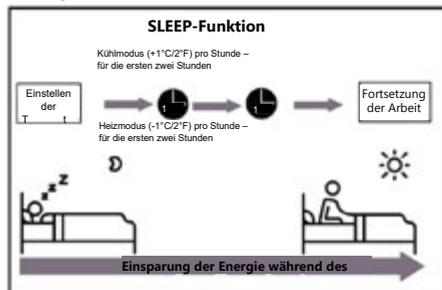

HINWEIS:
Bei Multi-Split-Klimaanlagen sind die folgenden Funktionen nicht verfügbar:
Aktive Clean-Funktion, Silence-Funktion, Breeze Away-Funktion, Kältemittelleckererkennung und Eco-Funktion.

• **Einstellung des Luftstromwinkels**

Einstellung des vertikalen Luftstromwinkels

Wenn das Gerät eingeschaltet ist, verwenden Sie die **SWING/DIRECT-Taste** auf der Fernbedienung, um die Richtung (vertikaler Winkel) des Luftstroms einzustellen. Weitere Einzelheiten entnehmen Sie bitte dem Handbuch der Fernbedienung.

HINWEIS ZU LAMELLENWINKELN

Wenn Sie den Modus COOL (Kühlen) oder DRY (Entfeuchten) verwenden, stellen Sie die Lamelle über einen längeren Zeitraum nicht in einem zu großen vertikalen Winkel auf. Dies kann dazu führen, dass Wasser auf der Oberfläche der Lamelle kondensiert und auf den Boden oder die Möbel tropft.

Bei der Verwendung des Modus COOL (Kühlen) oder HEAT (Heizen) kann die Einstellung der Lamelle in einem zu großen Winkel die Leistung des Gerätes aufgrund des begrenzten Luftstroms verringern.

Einstellung des horizontalen Luftstromwinkels

Der horizontale Luftstromwinkel muss manuell eingestellt werden. Greifen Sie das Deflektor-Element (siehe **Abb. B**) und positionieren Sie es manuell in die gewünschte Richtung. Bei **einigen Geräten** kann der horizontale Luftstromwinkel mit der Fernbedienung eingestellt werden. Siehe: Handbuch der Fernbedienung.

Manuelle Bedienung (ohne Fernbedienung)



Die Taste für die manuelle Bedienung ist nur zum Testen und für den Notfallbetrieb vorgesehen. Verwenden Sie diese Funktion nicht, es sei denn, die Fernbedienung ist verloren gegangen und dies ist unbedingt erforderlich. Aktivieren Sie das Gerät mit der Fernbedienung, um den normalen Betrieb des Gerätes wiederherzustellen. Vor der manuellen Bedienung muss das Gerät ausgeschaltet werden.

Um das Gerät manuell bedienen zu können, gehen Sie wie folgt vor:

1. Öffnen Sie die Frontplatte des Innengerätes.
2. Suchen Sie **die Taste für die manuelle Bedienung** auf der rechten Seite des Gerätes.
3. Drücken Sie **die Taste für die manuelle Bedienung** einmal, um den FORCED AUTO-Modus zu aktivieren.
4. Drücken Sie **die Taste für die manuelle Bedienung**

erneut, um den FORCED COOLING-Modus zu aktivieren.

5. Drücken Sie **die Taste für die manuelle Bedienung** ein drittes Mal, um das Gerät auszuschalten.
6. Schließen Sie die Frontplatte.

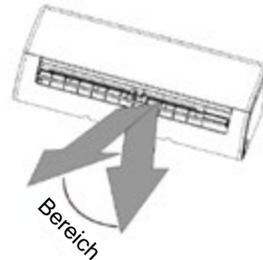

HINWEIS: Ändern Sie die Position der Lamelle nicht manuell. Dies führt dazu, dass die Lamelle nicht mehr synchron ist.

Schalten Sie in diesem Fall das Gerät aus und ziehen Sie den Netzstecker für einige Sekunden heraus. Starten Sie dann das Gerät erneut. Durch diese Aktion wird die Lamelle zurückgesetzt.

Abb. A



Legen Sie Ihre Finger nicht in oder neben Gebläse und Ansaugseite des Gerätes. Der mit hoher Geschwindigkeit laufende Lüfter des Gerätes kann Verletzungen verursachen.



Abb. B



Taste für die manuelle Bedienung

Instandhaltung und Wartung

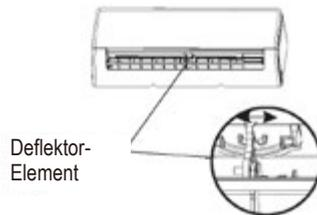
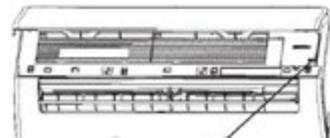
Reinigung des Innengerätes

VOR DER REINIGUNG ODER WARTUNG

SCHALTEN SIE DIE KLIMAANLAGE IMMER AUS UND TRENNEN SIE SIE VON DER STROMVERSORGUNG, BEVOR SIE SIE REINIGEN ODER WARTEN.

VORSICHT

Verwenden Sie zum Reinigen des Gerätes nur ein weiches und trockenes Tuch. Wenn das Gerät besonders verschmutzt ist, können Sie ein mit warmem Wasser getränktes Tuch verwenden, um es sauber zu wischen.

- Verwenden Sie zum Reinigen des Gerätes **keine** Chemikalien und mit Chemikalien getränkten Tücher.
- Verwenden Sie zum Reinigen des Gerätes **kein** Benzin, Farbverdünner, Scheuermittel und keine anderen Lösungsmittel. Sie können Risse oder Verformungen der Kunststoffoberfläche verursachen.
- Verwenden Sie zum Reinigen der Frontplatte **kein** Wasser über 40°C (104°F). Dies kann zu Verformungen und Verfärbungen der Platte führen.

Reinigung des Luftfilters

Eine verstopfte Klimaanlage kann die Leistung des Gerätes beeinträchtigen und sich auch negativ auf die Gesundheit auswirken. Der Filter sollte alle zwei Wochen gereinigt werden.

1. Heben Sie die Frontplatte des Innengerätes an.
2. Drücken Sie dazu zuerst auf das Element, um den Verschluss zu lösen, heben Sie ihn an und ziehen Sie ihn dann in Ihre Richtung.
3. Nehmen Sie nun den Filter heraus.
4. Ist der Filter mit einem kleinen Lufterfrischungsfilter ausgestattet, sollte man diesen vom größeren Filter demontieren. Der Lufterfrischungsfilter sollte mit einem Handstaubsauger gereinigt werden.
5. Reinigen Sie den großen Luftfilter mit warmem Seifenwasser. Verwenden Sie ein mildes Reinigungsmittel.
6. Spülen Sie den Filter unter fließendem Wasser ab und schütteln Sie überschüssiges Wasser ab.
7. Trocknen Sie es an einem kühlen, trockenen Ort und setzen Sie es keinen direkten Sonnenstrahlen aus.
8. Bringen Sie den Lufterfrischungsfilter nach dem Trocknen wieder am größeren Filter an und schieben Sie ihn dann zurück in das Innengerät.

9. Schließen Sie die Frontplatte des Innengerätes.

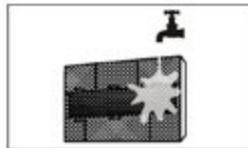
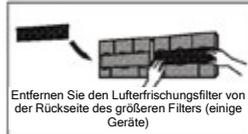
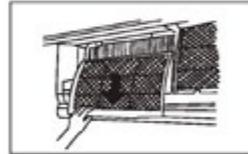
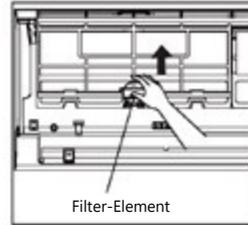

VORSICHT

Berühren Sie den Lufterfrischungsfilter (Plasmafilter) nach dem Ausschalten des Gerätes mindestens 10 Minuten lang nicht.

VORSICHT

- Schalten Sie das Gerät aus und trennen Sie es von der Stromversorgung, bevor Sie den Filter wechseln oder reinigen.
- Berühren Sie beim Entfernen des Filters keine Metallteile des Gerätes. Scharfe Metallkanten können Verletzungen verursachen.
- Verwenden Sie kein Wasser, um das Innere des Innengerätes zu reinigen. Dies kann die Isolierung beschädigen und einen elektrischen Schlag verursachen.
- Setzen Sie den Filter während des Trocknens keinem direkten Sonnenlicht aus. Sonnenlicht kann dazu führen, dass der Filter schrumpft.

Luftfilter-Erinnerungen (Option)

Luftfilterreinigung-Erinnerung

Nach 240 Betriebsstunden blinkt die Meldung „CL“ auf dem Display des Innengerätes. Dies ist eine Erinnerung an die Reinigung des Filters. Nach 15 Sekunden kehrt das Gerät zu den vorherigen Parametern zurück.

Um die Erinnerung zurückzusetzen, drücken Sie 4 Mal die **LED-Taste** auf der Fernbedienung oder 3 Mal die Taste **MANUELLE BEDIENUNG**. Wenn die Erinnerung nicht zurückgesetzt wird, blinkt die Meldung „CL“ nach dem Neustart des Gerätes erneut.

Luftfilterwechsel-Erinnerung

Nach 2 880 Betriebsstunden blinkt die Meldung „nF“ auf dem Display des Innengerätes. Dies ist eine Erinnerung an den Austausch des Filters. Nach 15 Sekunden kehrt das Gerät zu den vorherigen Parametern zurück.

Um die Erinnerung zurückzusetzen, drücken Sie 4 Mal die **LED-Taste** auf der Fernbedienung oder 3 Mal die Taste **MANUELLE BEDIENUNG**. Wenn die Erinnerung nicht zurückgesetzt wird, blinkt die Meldung „nF“ nach dem Neustart des Gerätes erneut.

VORSICHT

- Alle Wartungs- und Reinigungsarbeiten am Außengerät sollten von einem autorisierten Händler oder lizenzierten Servicetechniker durchgeführt werden.
- Alle Reparaturen am Gerät sollten von einem autorisierten Händler oder lizenzierten Servicetechniker durchgeführt werden.

Wartung - Lange Ausfallzeiten des Gerätes

Wenn das Gerät längere Zeit nicht benutzt wird, gehen Sie wie folgt vor:

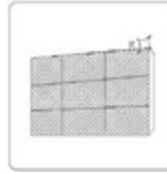

Reinigen Sie alle Filter.



Schalten Sie die FAN-Funktion (Lüfter) ein und schalten Sie diese aus, nachdem das Gerät vollständig getrocknet ist.



Schalten Sie das Gerät aus und trennen Sie es von der Stromversorgung.

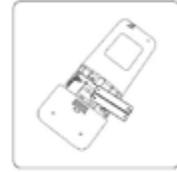

Entfernen Sie die Batterien aus der Fernbedienung.

Wartung – Inspektion vor der Saison

Führen Sie nach langen Ausfallzeiten oder vor häufigem Gebrauch die folgenden Schritte aus:



Überprüfen Sie das Gerät auf beschädigte Kabel.

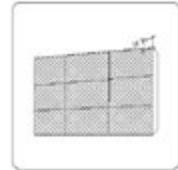

Reinigen Sie alle Filter.



Überprüfen Sie das Gerät auf Undichtigkeiten.



Ersetzen Sie die Batterien.



Stellen Sie sicher, dass alle Ein- und Auslassöffnungen frei sind.

Fehlerbehebung

VORSICHTSMASSNAHMEN

Schalten Sie das Gerät sofort aus, wenn IRGENDWELCHE der folgenden Phänomene auftreten!

- Das Netzkabel ist beschädigt oder unnatürlich heiß.
- Ein Brandgeruch entweicht.
- Das Gerät gibt laute oder ungewöhnliche Geräusche ab.
- Durchbrennen der Sicherung oder häufiges Einschalten des Leistungsschutzschalters.
- Wasser oder andere Gegenstände setzen sich auf dem Gerät ab oder treten aus dem Gerät aus.

SIE DÜRFEN DIESE FEHLER NICHT SELBST BEHEBEN! KONTAKTIEREN SIE SOFORT EINE AUTORISIERTE SERVICESTELLE!

Häufig auftretende Probleme

Die folgenden Symptome stellen keinen Defekt dar und bedürfen in den meisten Fällen keiner Reparatur.

Problem	Mögliche Ursache
Das Gerät startet nicht nach dem Drücken der ON/OFF-Taste.	Das Gerät ist mit einer 3-minütigen Schutzfunktion gegen Überlastung ausgestattet. Wenn diese Funktion aktiviert ist, kann die Klimaanlage nach dem Ausschalten drei Minuten lang nicht mehr neu gestartet werden.
Das Gerät wechselt vom COOL-/HEAT-Modus (Kühlen/Heizen) in den FAN-Modus (Lüfter).	Das Gerät kann die Einstellungen ändern, um zu verhindern, dass sich Frost auf dem Gerät bildet. Wenn die Temperatur steigt, startet das Gerät im zuvor ausgewählten Modus neu.
Weißer Nebel tritt vom Innengerät aus.	Die eingestellte Temperatur ist erreicht und das Gerät schaltet den Kompressor aus. Das Gerät nimmt den Betrieb wieder auf, nachdem die Temperatur erneut geändert wurde.
Das Innen- und Außengerät geben weißen Nebel ab.	Eine große Temperaturdifferenz zwischen der Raumluft und der klimatisierten Luft in feuchten Regionen kann zu weißem Nebel führen.
Das Innen- und Außengerät geben weißen Nebel ab.	Nach dem Neustart des Gerätes im HEAT-Modus (Heizen) nach dem Abtauen kann aufgrund der beim Auftauen entstehenden Feuchtigkeit ein weißer Nebel auftreten. Beim Ändern der Position der Lamelle ist ein Geräusch eines schnellen Luftstroms zu hören.
Das Innengerät erzeugt Geräusche.	Beim Einschalten des Gerätes im HEAT-Modus (Heizen) kann aufgrund von Ausdehnung und Kontraktion der Kunststoffteile des Gerätes ein quietschendes Geräusch auftreten.
Das Innen- und Außengerät machen Geräusche.	Leises Zischgeräusch während des Betriebs: Dies ist ein normales Phänomen aufgrund des Flusses von gasförmigem Kältemittel durch die Innen- und Außengeräte. Ein leises, zischendes Geräusch während des Systemstarts, unmittelbar nach dem Stoppen oder während des Auftauens: Dieses Geräusch ist normal und wird durch das Stoppen oder Umleiten des Kältemittelstroms verursacht. Quietschendes Geräusch: Normale Ausdehnung und Kontraktion von Kunststoff- und Metallteilen, die durch Temperaturänderungen während des Betriebs verursacht werden, können quietschende Geräusche verursachen.

Fehlerbehebung

Problem	Mögliche Ursache
Das Außengerät macht Geräusche.	Das Gerät erzeugt je nach aktuellem Betriebsmodus unterschiedliche Geräusche.
Aus dem Innen- und Außengerät entweicht Staub.	Wenn das Gerät über einen längeren Zeitraum nicht benutzt wird, kann beim Einschalten des Gerätes Staub austreten. Das Ausmaß dieses Phänomens kann reduziert werden, indem das Gerät bei längerer Nichtnutzung abgedeckt wird.
Ein unangenehmer Geruch entweicht aus dem Gerät.	Das Gerät kann die Gerüche aus der Umgebung (z.B. Möbellacke, Kochgerüche, Zigarettenrauch usw.) aufnehmen, die während des Betriebs in die Umgebung abgegeben werden. Auf den Filtern des Gerätes ist Schimmel aufgetaucht und sie sollten gereinigt werden.
Der Lüfter des Außengerätes funktioniert nicht.	Die Lüfterdrehzahl wird während des Betriebs der Klimaanlage geregelt, um den Betrieb des Systems zu optimieren.
Der Gerätebetrieb ist unregelmäßig, unvorhersehbar oder das Gerät reagiert nicht.	Störungen von Mobilfunk-Basisstationen oder Signalverstärkern können zu Fehlfunktionen des Gerätes führen. In einer solchen Situation ist wie folgt vorzugehen: <ul style="list-style-type: none"> • Trennen Sie das Gerät von der Stromversorgung und schließen Sie es wieder daran. • Drücken Sie die ON/OFF-Taste auf der Fernbedienung, um das Gerät zurückzusetzen.

HINWEIS: Wenn das Problem weiterhin besteht, wenden Sie sich an Ihren lokalen Händler oder den nächstgelegenen Kundenservice. Während des Gesprächs sollten eine detaillierte Beschreibung der Fehlfunktion des Gerätes und die Modellnummer angegeben werden.

Fehlerbehebung

Wenn Probleme auftreten, überprüfen Sie die folgenden Punkte, bevor Sie sich an den Reparaturbetrieb wenden.

Problem	Mögliche Ursache	Lösung
Schlechte Kühlleistung	Die Temperatureinstellung kann höher als die Umgebungstemperatur sein.	Senken Sie die eingestellte Temperatur.
	Verschmutzter Wärmetauscher im Innen- oder Außengerät	Reinigen Sie den entsprechenden Wärmetauscher.
	Der Luftfilter ist verschmutzt.	Nehmen Sie den Filter heraus und reinigen Sie ihn gemäß den Anweisungen.
	Der Lufteinlass oder -auslass des Außengerätes ist verstopft.	Schalten Sie das Gerät aus, entfernen Sie die Verstopfung und schalten Sie es wieder ein.
	Türen und Fenster sind offen.	Stellen Sie sicher, dass alle Türen und Fenster geschlossen sind, wenn Sie das Gerät benutzen.
	Übermäßige Wärme von Sonnenlicht	Schließen Sie Fenster und Vorhänge bei starker Hitze oder starker Sonneneinstrahlung.
	Zu viele Wärmequellen in einem Raum (Menschen, Computer, elektronische Geräte usw.)	Reduzieren Sie die Anzahl der Wärmequellen.
	Niedriger Kältemittelstand durch Leckage oder Langzeitbetrieb	Dichtheit prüfen, nachdichten und ggf. Kältemittel nachfüllen.
Die SILENCE-Funktion ist aktiv (optionale Funktion).	Die SILENCE-Funktion kann die Leistung des Gerätes durch Verringerung der Betriebshäufigkeit reduzieren. Deaktivieren Sie die SILENCE-Funktion.	

Fehlerbehebung

Problem	Mögliche Ursache	Lösung
Das Gerät funktioniert nicht.	Stromausfall	Warten Sie, bis die Stromversorgung wiederhergestellt ist.
	Die Stromversorgung ist ausgeschaltet.	Schalten Sie die Stromversorgung ein.
	Die Sicherung ist durchgebrannt.	Sicherung austauschen.
	Die Batterien in der Fernbedienung sind verbraucht.	Ersetzen Sie die Batterien.
	Die 3-minütige Geräteschutzfunktion wurde aktiviert.	Warten Sie drei Minuten, bevor Sie das Gerät neu starten.
Das Gerät startet und stoppt oft.	Der Timer ist aktiviert.	Schalten Sie den Timer aus.
	Es befindet sich zu viel oder zu wenig Kältemittel im System.	Auf Undichtigkeiten prüfen und Kältemittel nachfüllen.
	Unverträgliches Gas oder Feuchtigkeit ist in den Kältemittelkreislauf gelangt.	Entleeren und befüllen Sie das Kältemittelsystem.
	Der Kompressor ist defekt.	Tauschen Sie den Kompressor aus.
Schlechte Heizleistung.	Die Spannung ist zu hoch oder zu niedrig.	Installieren Sie einen Manostaten, um die Spannung einzustellen.
	Sehr niedrige Außentemperatur	Verwenden Sie eine Zusatzheizung.
	Kalte Luft strömt durch Türen und Fenster in den Raum.	Stellen Sie sicher, dass alle Türen und Fenster geschlossen sind, wenn Sie das Gerät benutzen.
Die Kontrollleuchten blinken immer noch. Die Fehlercodes erscheinen auf dem Display des Innengerätes und beginnen mit den folgenden Buchstaben: • E(x), P(x), F(x) • EH(xx), EL(xx), EC(xx) • PH(xx), PL(xx), PC(xx)	Niedriger Kältemittelstand durch Leckage oder Langzeitbetrieb	Dichtheit prüfen, nachdichten und ggf. Kältemittel nachfüllen.
	Das Gerät kann aufhören zu arbeiten oder sicher weiterarbeiten. Wenn die Kontrollleuchten weiterhin blinken oder Fehlercodes erscheinen, warten Sie etwa 10 Minuten. Das Problem kann sich von selbst lösen. Falls nicht, trennen Sie das Gerät von der Stromversorgung und schließen Sie es dann wieder daran. Schalten Sie das Gerät ein. Wenn das Problem weiterhin besteht, trennen Sie das Gerät von der Stromversorgung und wenden Sie sich an den nächstgelegenen Kundenservice.	

HINWEIS: Wenn das Problem nach der obigen Prüfung und Diagnose weiterhin besteht, schalten Sie das Gerät sofort aus und wenden Sie sich an eine autorisierte Servicestelle.

Zubehör

Die Klimaanlage wird mit folgendem Zubehör geliefert. Verwenden Sie bei der Installation der Klimaanlage alle Einbauteile und Zubehörteile. Unsachgemäße Installation kann zu einem Wasseraustritt, Stromschlag, Brand oder Ausfall des Gerätes führen. Artikel, die nicht im Lieferumfang der Klimaanlage enthalten sind, müssen separat erworben werden.

Name des Zubehörs	Stückzahl	Aussehen	Name des Zubehörs	Stückzahl	Aussehen
Bedienungsanleitung	2~3		Fernbedienung	1	
Ablaufverbindung (für Modelle mit Kühl- und Heizfunktion)	1		Batterie	2	
Abdichtung (für Modelle mit Kühl- und Heizfunktion)	1		Fernbedienungshalter (Option)	1	
Montageplatte	1		Befestigungsschraube für Fernbedienungshalter (Option)	2	
Anker	5~8 (je nach Modell)		Kleiner Filter (Muss bei der Installation des Gerätes von einem autorisierten Techniker auf der Rückseite des Hauptluftfilters installiert werden.)	1~2 (je nach Modell)	
Befestigungsschraube der Montageplatte	5~8 (je nach Modell)				

Bezeichnung	Aussehen	Stückzahl	
Rohrverbinder-Baugruppe	Flüssigkeitsseite	⌀6,35 (1/4 in)	Teile, die separat erworben werden müssen. Erkundigen Sie sich bei Ihrem Händler nach der richtigen Rohrgröße für das von Ihnen gekaufte Gerät.
		⌀9,52 (3/8 in)	
	Gasseite	⌀9,52 (3/8 in)	
		⌀12,7 (1/2 in)	
		⌀16 (5/8 in)	
⌀19 (3/4 in)			
Magnetring und -band (falls geliefert, siehe Schaltplan zur Installation auf dem Anschlusskabel)		 Führen Sie das Band durch das Magnetringloch, um es am Kabel zu befestigen.	Je nach Modell können Unterschiede auftreten.

KAISAI

FERNBEDIENUNG

Bedienungsanleitung

Vielen Dank, dass Sie sich für unser Produkt entschieden haben.

Um es ordnungsgemäß zu bedienen, lesen Sie diese Bedienungsanleitung und bewahren sie zum späteren Nachschlagen auf.

Inhaltsverzeichnis

Technische Daten der Fernbedienung	117
Handhabung der Fernbedienung	118
Tasten und Funktionen	119
Anzeigen auf dem Fernbedienung-Display	121
Verwendung der Grundfunktionen	122
Verwendung der fortgeschrittenen Funktionen	125

Technische Daten der Fernbedienung

Modell	RG10A(F2S)/BGEF, RG10A(F2S)/BGEFU1, RG10A1(F2S)/BGEF, RG10A2(F2S)/BGEFU1, RG10A2(F2S)/BGCEFU1, RG10A2(F2S)/BGCEF, RG10A10(F2S)/BGEF, RG10A(H2S)/BGEF, RG10A(H2S)/BGEFU1, RG10A1(H2S)/BGEF, RG10A2(H2S)/BGEFU1, RG10A2(H2S)/BGCEFU1, RG10A2(H2S)/BGCEF, RG10A10(H2S)/BGEF, RG10A(G2S)/BGEF, RG10A(G2S)/BGEFU1, RG10A1(G2S)/BGEF, RG10A2(G2S)/BGEFU1, RG10A2(G2S)/BGCEFU1, RG10A2(G2S)/BGCEF, RG10A10(G2S)/BGEF.
Nennspannung	3,0 V (Trockenbatterien R03/LR03×2)
Signalempfangsbereich	8 m
Umgebungstemperatur	-5°C~60°C(23°F~140°F)

Schnellstart-Anweisungen

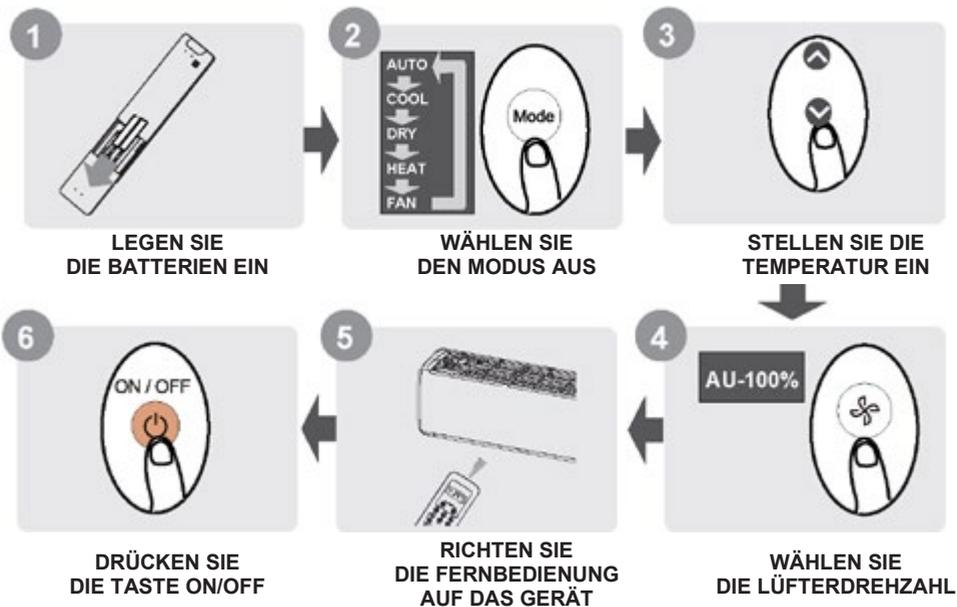

SIE SIND SICH NICHT SICHER, WOFÜR DIE FUNKTION GEDACHT IST?

Eine detaillierte Beschreibung der Bedienung der Klimaanlage finden Sie in den Abschnitten dieser Anleitung mit dem Titel **Verwendung der Grundfunktionen** und **Verwendung der fortgeschrittenen Funktionen**.

ZUSÄTZLICHE ANMERKUNG

- Die Konstruktion der auf dem Gerät befindlichen Tasten kann sich leicht von der im Beispiel gezeigten unterscheiden.
- Wenn die Inneneinheit die bestimmte Funktion nicht unterstützt, hat das Drücken der zugehörigen Funktionstaste auf der Fernbedienung keine Wirkung.
- Bei großen Unterschieden zwischen der Funktionsbeschreibung in der Bedienungsanleitung für die Fernbedienung und im Benutzerhandbuch gilt die Beschreibung im Benutzerhandbuch.

Handhabung der Fernbedienung

Einlegen und Auswechseln der Batterien

Die Klimaanlage kann mit zwei Batterien (einige Geräte) geliefert werden. Legen Sie die Batterien vor dem Gebrauch in die Fernbedienung ein.

1. Schieben Sie den Deckel der Fernbedienung nach unten, um das Batteriefach freizulegen.
2. Legen Sie die Batterien ein und achten Sie darauf, dass die Batteriepole (+) und (-) mit den Symbolen im Batteriefach übereinstimmen.
3. Schieben Sie den Batteriefachdeckel wieder zurück.

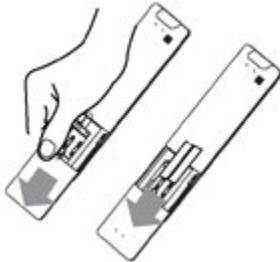

! ANMERKUNGEN ZU BATTERIEN

Für eine optimale Leistung:

- Alte und neue Batterien bzw. Batterien unterschiedlichen Typs dürfen nicht zusammen eingelegt werden.
- Lassen Sie die Batterie nicht in der Fernbedienung, wenn sie mehr als 2 Monate lang nicht benutzt wird.



BATTERIEENTSORGUNG

Batterien dürfen nicht als unsortierten Hausmüll entsorgt werden. Machen Sie sich mit den örtlichen Vorschriften für die ordnungsgemäße Entsorgung von Batterien vertraut.

ANWEISUNGEN ZUR VERWENDUNG DER FERNBEDIENUNG

- Die Fernbedienung muss innerhalb von 8 Metern um das Gerät herum verwendet werden.
- Das Gerät ertönt, wenn das Fernbedienungssignal empfangen wird.
- Vorhänge, andere Materialien und direktes Sonnenlicht können den Infrarotempfänger stören.
- Entfernen Sie die Batterien, wenn die Fernbedienung länger als 2 Monate nicht benutzt werden soll.

ANWEISUNGEN ZUR VERWENDUNG DER FERNBEDIENUNG

Das Gerät muss den örtlichen nationalen Vorschriften entsprechen.

- In Kanada muss es die Anforderungen von CAN ICES-3(B)/NMB-3(B) erfüllen.
- In den USA muss es die Anforderungen von Teil 15 der Regeln der Federal Communications Commission (FCC) erfüllen. Die Verwendung des Gerätes unterliegt zwei Bedingungen:
 - (1) Dieses Gerät darf keine schädlichen Störungen verursachen und
 - (2) dieses Gerät muss alle empfangenen Störungen akzeptieren, einschließlich Störungen, die einen unerwünschten Betrieb verursachen können.

Beim Testen dieses Gerätes wurde festgestellt, dass es Teil 15 der FCC-Bestimmungen für digitale Geräte der Klasse B entspricht. Diese Grenzwerte bieten angemessenen Schutz vor schädlichen Störungen beim Betrieb des Gerätes in Wohngebieten. Dieses Gerät erzeugt, verwendet und kann Hochfrequenzenergie abstrahlen. Wenn es nicht gemäß der Anleitung installiert und verwendet wird, kann es schädliche Funkstörungen verursachen. Es kann auch nicht gewährleistet werden, dass bei einer bestimmten Installation keine Störungen auftreten. Sollte das Gerät den Radio- oder Fernsehempfang stören, was sich durch Ein- und Ausschalten des Gerätes nachprüfen lässt, sollte der Gerätebenutzer versuchen, die Störungen durch eine oder mehrere der folgenden Maßnahmen zu beheben:

- Verlegung oder Neuausrichtung der Empfangsantenne,
- Aufstellung des Gerätes in einer größeren Entfernung vom Empfänger,
- Anschluss des Gerätes an eine andere Steckdose, sodass dieses Gerät und der Empfänger an verschiedene Stromkreise angeschlossen sind,
- wenden Sie sich an Ihren Händler oder einen erfahrenen Radio- und Fernsehtechniker.
- Änderungen oder Modifikationen, die nicht ausdrücklich von der für die Einhaltung der Vorschriften verantwortlichen Stelle genehmigt wurden, könnten die Berechtigung des Benutzers zum Betrieb des Gerätes aufheben.

Tasten und Funktionen

Es ist wichtig, sich mit der Funktion der Fernbedienung vertraut zu machen, bevor Sie die neue Klimaanlage benutzen. Nachfolgend finden Sie eine kurze Einführung in die Bedienung der Fernbedienung. Die Bedienungsanweisungen für die Klimaanlage finden Sie im Kapitel „**Verwendung der fortgeschrittenen Funktionen**“ dieser Bedienungsanleitung.

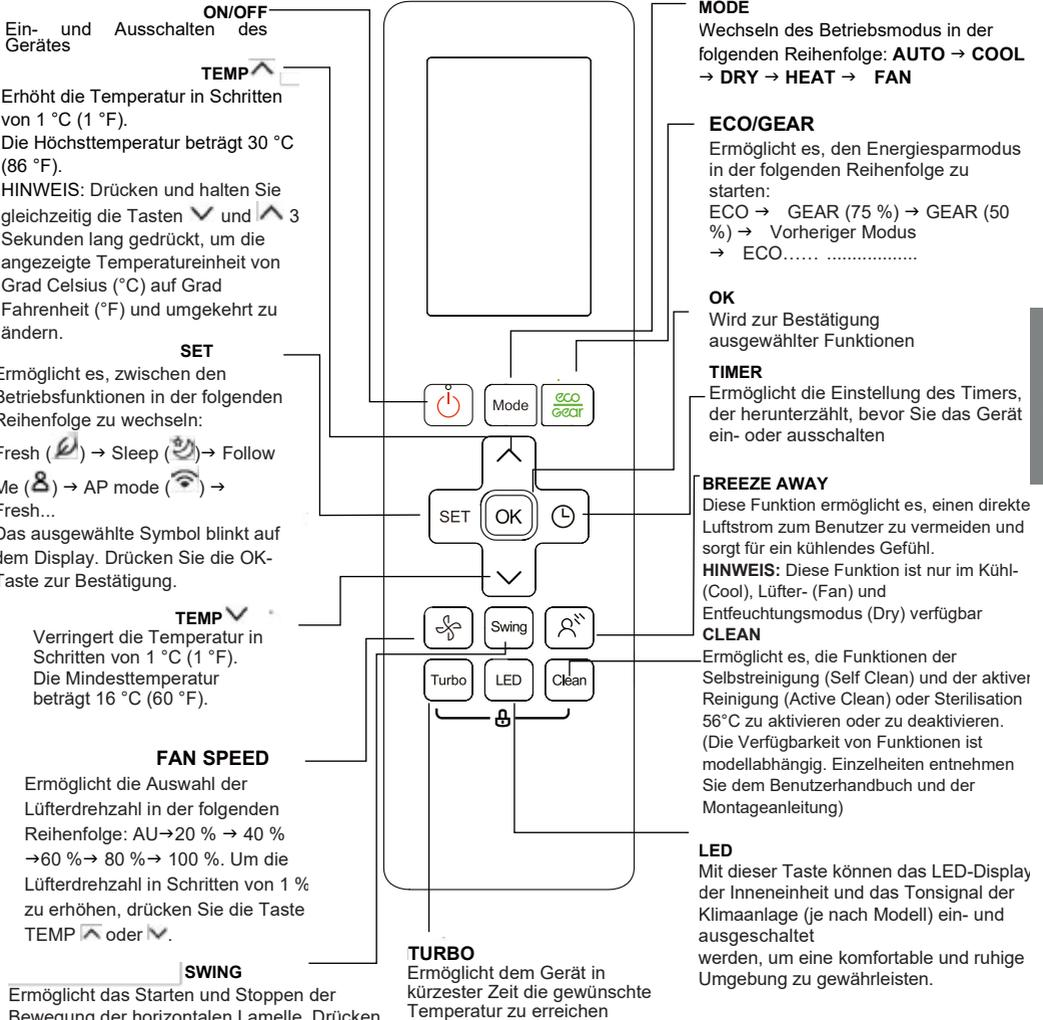

DE

Model:
 RG10A2(B2S)/BGEFU1
 RG10A10(B2S)/BGEF(20-28 C/68-82 F)
 RG10A(B2S)/BGEF, RG10A(B2S)/BGEFU1 (Fresh-Funktion nicht verfügbar)
 RG10A2(B2S)/BGCEFU1, RG10A2(B2S)/BGCEF((Modelle nur mit Kühlfunktion (COOL), die Funktionen AUTO und Heizen (HEAT) sind nicht verfügbar)

ON/OFF
Ein- und Ausschalten des Gerätes

TEMP ▲
Erhöht die Temperatur in Schritten vor 1 °C (1 °F). Die Höchsttemperatur beträgt 30 °C (86 °F).
HINWEIS: Drücken und halten Sie gleichzeitig die Tasten ▼ und ▲ 3 Sekunden lang gedrückt, um die angezeigte Temperatureinheit von Grad Celsius (°C) auf Grad Fahrenheit (°F) und umgekehrt zu ändern.

SET
Ermöglicht es, zwischen den Betriebsfunktionen in der folgenden Reihenfolge zu wechseln:

Breeze Away (☼) → Sleep (🌙) → Follow Me (👤) → AP mode (🏠) → Breeze Away ...
Das ausgewählte Symbol blinkt auf dem Display. Drücken Sie die OK-Taste zur Bestätigung.

TEMP ▼
Verringert die Temperatur in Schritten von 1 °C (1 °F). Die Mindesttemperatur beträgt 16 °C (60 °F).

FAN SPEED
Ermöglicht die Auswahl der Lüfterdrehzahl in der folgenden Reihenfolge: AU → 20 % → 40 % → 60 % → 80 % → 100 %. Um die Lüfterdrehzahl in Schritten von 1 % zu erhöhen, drücken Sie die TEMP Taste - Aufwärts- oder Abwärtspeilung.

SWING
Ermöglicht das Starten und Stoppen der Bewegung der horizontalen Lamelle. Drücken und halten Sie die Taste 2 Sekunden lang gedrückt, um die automatische Schwenkfunktion der vertikalen Lamelle zu aktivieren (bei einigen Geräten verfügbar).

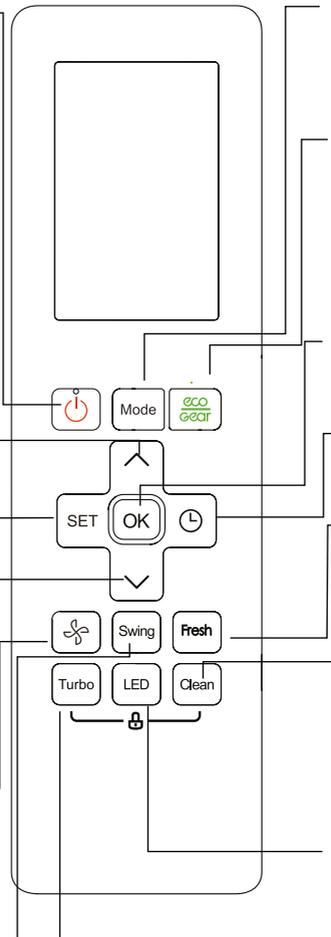

TURBO
Ermöglicht dem Gerät in kürzester Zeit die gewünschte Temperatur zu erreichen.

MODE
Wechseln des Betriebsmodus in der folgenden Reihenfolge: **AUTO** → **COOL** → **DRY** → **HEAT** → **FAN**

ECO/GEAR
Ermöglicht es, den Energiesparmodus in der folgenden Reihenfolge zu starten: **ECO GEAR** (75 %) **GEAR** (50 %) Vorheriger Modus **ECO** ...

OK
Wird zur Bestätigung ausgewählter Funktionen verwendet.

TIMER
Ermöglicht die Einstellung des Timers, der herunterzählt, bevor Sie das Gerät ein- oder ausschalten.

FRESH
Ermöglicht es, die Fresh-Funktion zu aktivieren und zu deaktivieren.

CLEAN
Ermöglicht es, die Funktionen der Selbstreinigung (Self Clean) und der aktiven Reinigung (Active Clean) oder Sterilisation 56°C zu aktivieren oder zu deaktivieren. (Die Verfügbarkeit von Funktionen ist modellabhängig. Einzelheiten entnehmen Sie dem Benutzerhandbuch und der Montageanleitung).

LED
Mit dieser Taste können das LED-Display der Inneneinheit und das Tonsignal der Klimaanlage (je nach Modell) ein- und ausgeschaltet werden, um eine komfortable und ruhige Umgebung zu gewährleisten.

Model: RG10A1(F2S/H2S/G2S)/BGEF

Anzeigen auf dem Fernbedienungs-Display

Die Informationen werden nur angezeigt, wenn die Fernbedienung eingeschaltet ist.

Übertragung Die Anzeige leuchtet auf, wenn die Fernbedienung ein Signal an die Inneneinheit sendet

- Anzeige der Funktion Breeze Away
- Anzeige der Funktion der aktiven Reinigung (Active Clean)
- Anzeige der Fresh-Funktion
- Anzeige des Schlafmodus (Sleep)
- Anzeige der Follow Me-Funktion
- Anzeige der Funktion zur drahtlosen Steuerung
- Anzeige des niedrigen Batteriestandes (falls blinkt)

Anzeige der Timer-Aktivierung (TIMER OFF)

Anzeige der Timer-Deaktivierung (TIMER OFF)

Anzeige der leisen Betriebsfunktion (Silence)

Anzeige der Lüfterdrehzahl (FAN SPEED)
Zeigt die ausgewählte Lüfterdrehzahl an:

Leiser Betrieb		1%
		2%-20%
NIEDRIG		21%-40%
MITTEL		41%-60%
		61%-80%
HOCH		81%-100%
AUTO		AUTO

Die Lüfterdrehzahl kann im AUTO- oder Entfeuchtungsmodus (DRY) nicht eingestellt werden.

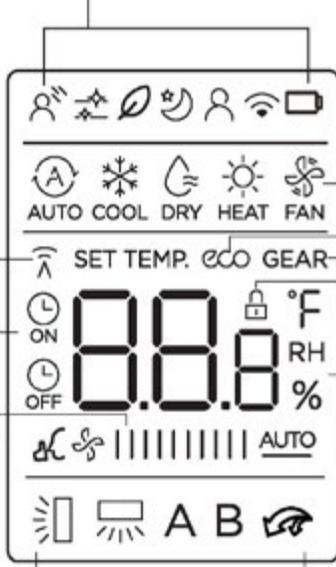

Anzeige des MODUS (MODE)
Zeigt den aktuellen Betriebsmodus, darunter:



Anzeige der ECO-Funktion
Wird angezeigt, wenn die ECO-Funktion aktiv ist

Anzeige der GEAR-Funktion
Wird angezeigt, wenn die GEAR-Funktion aktiv ist

Anzeige der Sperrfunktion (LOCK)
Wird angezeigt, wenn die Sperrfunktion (LOCK) aktiv ist.

Anzeige der Temperatur/des Timers/der Lüfterdrehzahl

Zeigt die voreingestellte Temperatur oder die Timer-Einstellung an, wenn die Funktion TIMER ON/OFF verwendet wird.

- Temperaturbereich: 16-30 °C/60-86 °F/ (20-28 °C/68-82 °F) (je nach Modell)
- Einstellbereich des Timers: 0-24 Stunden
- Einstellbereich der Lüfterdrehzahl: AU -100 %
Im Lüftermodus (FAN) bleibt das Display leer.

Anzeige der Schwenkbewegung (swing) der horizontalen Lamelle

Anzeige der automatischen Schwenkbewegung (swing) der vertikalen Lamelle

Anzeige des Turbo-Modus

A Nicht verfügbar für dieses Gerät
B

Achtung:

Alle in der Abbildung dargestellten Anzeigen dienen nur zu Präsentationszwecken. Während des laufenden Betriebs werden nur die entsprechenden Funktionssymbole auf dem Display angezeigt.

Verwendung der Grundfunktionen

Grundfunktionen

WARNUNG! Vergewissern Sie sich vor Beginn der Arbeit, dass das Gerät an die Stromversorgung angeschlossen ist und dass die Stromversorgung korrekt funktioniert.

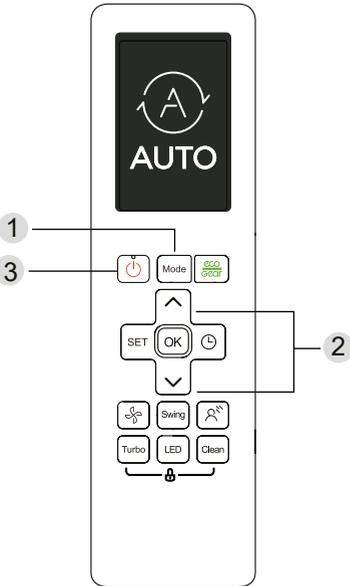

EINSTELLEN DER TEMPERATUR

Der Betriebstemperaturbereich beträgt 16-30 °C (60-86 °F)/20-28 °C (68-82 °F). Die eingestellte Temperatur kann in Schritten von 1 °C (1 °F) erhöht oder verringert werden.

AUTO Modus

Im AUTO-Modus wählt das Gerät automatisch den Kühl-, Lüfter-, Heiz- oder Entfeuchtungsmodus (COOL, FAN, HEAT oder DRY) basierend auf der eingestellten Temperatur.

1. Drücken Sie die **MODE**-Taste, um **AUTO** auszuwählen.
2. Stellen Sie die gewünschte Temperatur mit der Taste **Temp** \uparrow oder **Temp** \downarrow ein.
3. Drücken Sie die **ON/OFF**-Taste, um das Gerät einzuschalten.

HINWEIS: Die Lüfterdrehzahl (FAN SPEED) kann im Automatikbetrieb (AUTO) nicht eingestellt werden.

Kühlmodus (COOL)

1. Drücken Sie die MODE-Taste, um den Kühlmodus (**COOL**) auszuwählen.
2. Stellen Sie die gewünschte Temperatur mit der Taste **Temp** \uparrow oder **Temp** \downarrow ein.
3. Drücken Sie die **FAN**-Taste, um die Lüfterdrehzahl im Bereich AU-100 % auszuwählen.
4. Drücken Sie die **ON/OFF**-Taste, um das Gerät einzuschalten.

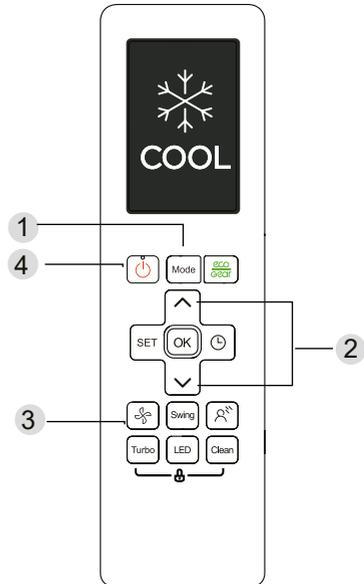

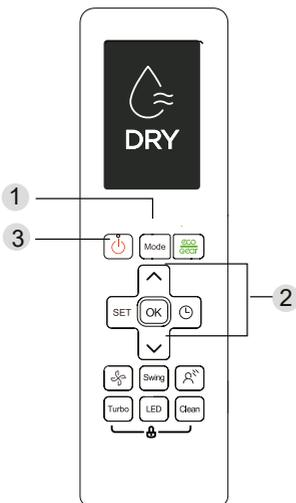

Entfeuchtungsmodus (DRY)

1. Drücken Sie die **MODE**-Taste, um **AUTO** auszuwählen.
2. Stellen Sie die gewünschte Temperatur mit der Taste **Temp** \wedge oder **Temp** \vee ein.
3. Drücken Sie die **ON/OFF**-Taste, um das Gerät einzuschalten.

HINWEIS: Die Lüfterdrehzahl kann im Entfeuchtungsmodus (DRY) nicht geändert werden.

FAN Modus

1. Drücken Sie die **MODE**-Taste, um den **Lüftermodus (FAN)** auszuwählen.
2. Drücken Sie die **FAN**-Taste, um die Lüfterdrehzahl im Bereich AU-100 % auszuwählen.
3. Drücken Sie die **ON/OFF**-Taste, um das Gerät einzuschalten.

HINWEIS: Die Temperatur kann im Lüftermodus (FAN) nicht eingestellt werden. Infolgedessen zeigt das LCD-Display auf der Fernbedienung den Temperaturwert nicht an.

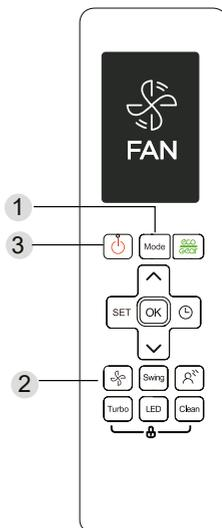

Heizmodus (HEAT)

1. Drücken Sie die **MODE**-Taste, um den **Heizmodus (HEAT)** auszuwählen.
2. Stellen Sie die gewünschte Temperatur mit der Taste **Temp** \wedge oder **Temp** \vee ein.
3. Drücken Sie die **FAN**-Taste, um die Lüfterdrehzahl im Bereich AU-100 % auszuwählen.
4. Drücken Sie die **ON/OFF**-Taste, um das Gerät einzuschalten.

HINWEIS: Die Senkung der Außentemperatur kann den Betrieb der Heizfunktion (HEAT) des Gerätes beeinträchtigen. In solchen Fällen empfehlen wir, die Klimaanlage in Kombination mit anderen Heizgeräten zu verwenden.

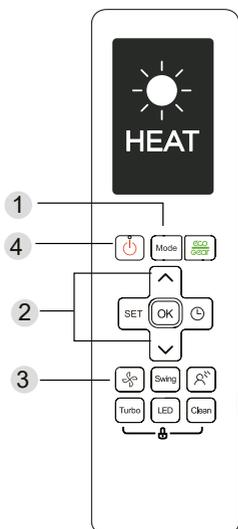

Einstellen der Timer-Funktion (TIMER)

TIMER OFF – stellt die Zeit ein, nach der sich das Gerät automatisch ausschaltet.

Ein-Timer Funktion (TIMER ON)

Drücken Sie die TIMER-Taste, um den Timer zu aktivieren.

Drücken Sie mehrmals die Temp-Taste - Aufwärts- oder Abwärts- Pfeil, um die gewünschte Zeit zum Einschalten des Gerätes einzustellen.

Richten Sie die Fernbedienung auf das Gerät und warten Sie 1 Sekunde, der Ein-Timer (TIMER ON) wird aktiviert.

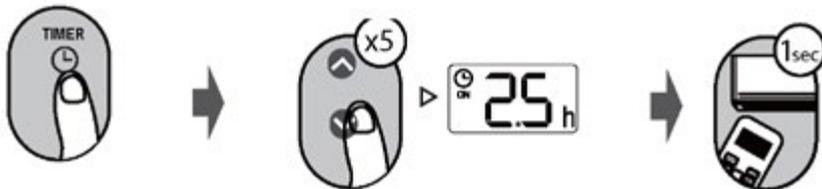

Aus-Timer Funktion (TIMER OFF)

Drücken Sie die TIMER-Taste, um den Timer zu aktivieren.

Drücken Sie mehrmals die Temp-Taste - Aufwärts- oder Abwärts- Pfeil, um die gewünschte Zeit zum Ausschalten des Gerätes einzustellen.

Richten Sie die Fernbedienung auf das Gerät und warten Sie 1 Sekunde, der Aus-Timer (TIMER OFF) wird aktiviert.

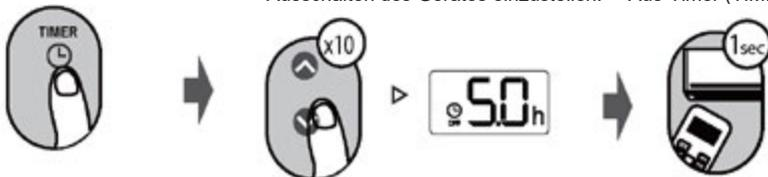

HINWEIS:

1. Wenn Sie den Ein-Timer (TIMER ON) oder den Aus-Timer (TIMER OFF) einstellen, wird diese Zeit bei jedem Drücken alle 30 Minuten auf 10 Stunden erhöht. Im Bereich von 10 bis 24 Stunden entspricht jedes Drücken einer Einheit von 1 Stunde. (Drücken Sie beispielsweise 5 Mal für 2,5 Stunden; drücken Sie 10 Mal für 5 Stunden.) Der Timer wird nach 24 Stunden zurückgesetzt.
2. Die Funktion kann abgebrochen werden, indem der Timer auf 0.0h gestellt wird.

Einstellen des Ein-Timers (TIMER ON) oder des Aus-Timers (TIMER OFF) (Beispiel)

Bitte beachten Sie, dass sich die für diese beiden Funktionen eingestellten Zeiträume auf die Anzahl der Stunden beziehen, die von der aktuellen Stunde vergehen.

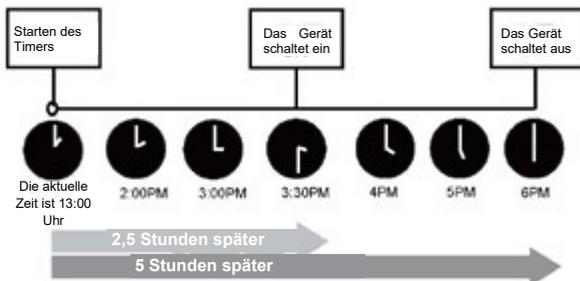
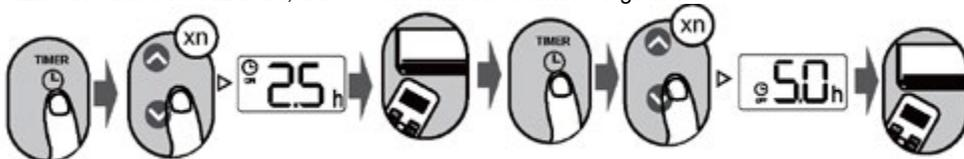

Beispiel: Ist der Timer auf 13:00 Uhr eingestellt, stellen Sie den Timer wie oben beschrieben ein; das Gerät schaltet sich 2,5 Stunden später (15:30 Uhr) ein und um 18:00 Uhr wieder aus.

Verwendung der fortgeschrittenen Funktionen

Funktion der Schwenkbewegung (SWING)

Drücken Sie die Swing-Taste.



Beim Drücken bewegt sich die horizontale Lamelle automatisch auf und ab. Drücken Sie erneut, um die Funktion zu deaktivieren.

Durch Drücken und Halten der Taste für mehr als 2 Sekunden wird die Funktion der Schwenkbewegung der vertikalen Lamelle aktiviert. (je nach Modell)

Luftstromrichtung



Wenn Sie die SWING-Taste drücken und längere Zeit gedrückt halten, können Sie fünf verschiedene Luftstromrichtungen einstellen. Mit jedem Tastendruck können Sie die Bewegung der Lamelle innerhalb eines bestimmten Bereichs einstellen. Drücken Sie die Taste, um die gewünschte Luftstromrichtung zu erreichen.

HINWEIS: Wenn das Gerät ausgeschaltet ist, drücken und halten Sie gleichzeitig die Tasten **MODE** und **SWING** eine Sekunde lang gedrückt; die Lamelle öffnet sich in einem bestimmten Winkel, sodass sie leicht gereinigt werden kann. Drücken und halten Sie gleichzeitig die Tasten **MODE** und **SWING** eine Sekunde lang gedrückt, um die Position der Lamelle zurückzusetzen (je nach Modell).

LED-DISPLAY



Drücken Sie die LED-Taste.

Drücken Sie diese Taste, um das Display der Inneneinheit ein- und auszuschalten.



Drücken und halten Sie die Taste länger als 5 Sekunden gedrückt (einige Geräte).

Durch Drücken und Halten der Taste für mehr als 5 Sekunden wird die aktuelle Raumtemperatur auf der Inneneinheit angezeigt. Durch erneutes Drücken für mehr als 5 Sekunden kehren Sie zur Solltemperaturanzeige zurück.

ECO/GEAR-Funktion



Drücken Sie die X-ECO-Taste, um den Energiesparmodus in der folgenden Reihenfolge aufzurufen:

ECO → GEAR (75 %) → GEAR (50 %) → Vorheriger Modus → ECO

Achtung: Diese Funktion ist nur im Kühlmodus (COOL) verfügbar.

Bedienung der ECO-Funktion:

Im Kühlmodus (COOL) wird durch Drücken dieser Taste die Temperatur automatisch auf 24 °C/75 °F und die Lüfterdrehzahl auf AUTO eingestellt, um Energie zu sparen (nur wenn die Temperatur unter 24 °C/75 °F liegt). Ist die eingestellte Temperatur höher als 24 °C/75 °F, wird durch Drücken der ECO-Taste die Lüfterdrehzahl auf AUTO geändert, und die Temperatur bleibt unverändert.

HINWEIS:

Wenn Sie die ECO-Taste drücken, den Modus ändern oder den Temperatursollwert auf weniger als 24 °C/75 °F einstellen, wird der ECO-Modus deaktiviert.

Im ECO-Modus sollte die Solltemperatur 24 °C/75 °F oder mehr betragen; dies kann zu unzureichender Kühlung führen. Wenn Sie mehr Komfort benötigen, drücken Sie die ECO-Taste erneut, um die Funktion zu deaktivieren.

Bedienung der GEAR-Funktion:

Drücken Sie die ECO/GEAR-Taste, um den GEAR-Modus wie unten beschrieben zu aktivieren:
75 % (bis zu 75 % des Stromverbrauchs)



50 % (bis zu 50 % des Stromverbrauchs)



Vorheriger Modus.

Im GEAR-Modus zeigt das Display auf der Fernbedienung abwechselnd den Stromverbrauch und die Solltemperatur an.

Leiser Betriebsmodus (Silence)



Drücken und halten Sie die Fan-Taste länger als 2 Sekunden gedrückt, um den leisen Betriebsmodus (Silence) zu aktivieren/deaktivieren (je nach Gerät). Dies kann aufgrund der niedrigen Betriebsleistung des Kompressors zu einer unzureichenden Kühl- und Heizleistung führen. Durch Drücken der Ein-/Aus-, Turbo- oder Clean-Taste wird der leise Betriebsmodus (Silence) deaktiviert.

Heizfunktion 8°C (FP)

Drücken Sie diese Taste zweimal innerhalb von 1 Sekunde im Heizmodus (HEAT) und bei der Solltemperatur von 16 °C/60 °F oder 20 °C/68 °F (gilt für RG10A10(B2)/BGEF).



Der Lüfter des Gerätes läuft mit hoher Geschwindigkeit (Kompressor eingeschaltet), wobei die Temperatur automatisch auf 8 °C/46 °F eingestellt wird.

Achtung: Diese Funktion gilt nur für Klimaanlage mit Wärmepumpen.

Drücken Sie diese Taste zweimal im Heizmodus (HEAT) und bei der Solltemperatur von 16 °C/60 °F, um die Heizfunktion 8°C zu aktivieren. Durch Drücken der On/Off-, Sleep-, Mode-, Fan- und Temp.-Taste während des Betriebs wird diese Funktion deaktiviert.

Sperrfunktion (LOCK)

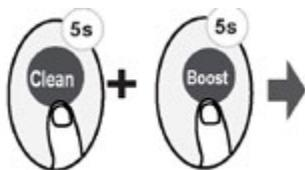

Drücken und halten Sie die Clean- und Boost-Tasten gleichzeitig für mehr als 5 Sekunden gedrückt, um die Sperrfunktion (Lock) zu aktivieren. Alle Tasten werden gesperrt. Sie können diese beiden Tasten nur zwei Sekunden lang drücken und gedrückt halten, um die Sperrfunktion (Lock) zu deaktivieren.

Bedienung der SET-Funktion

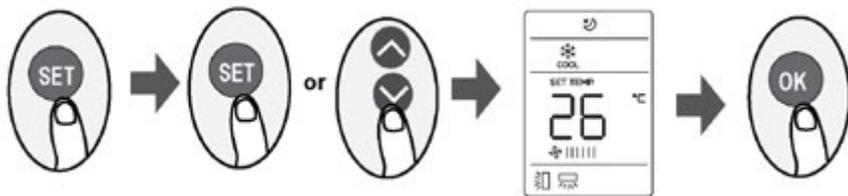

- Drücken Sie die SET-Taste, um zu den Funktionseinstellungen zu gelangen, und drücken Sie dann die Taste SET oder TEMP▼ oder TEMP▲ um die gewünschte Funktion auszuwählen. Das ausgewählte Symbol blinkt auf dem Display. Drücken Sie die OK-Taste zur Bestätigung.
- Um die ausgewählte Funktion zu deaktivieren, folgen Sie den oben beschriebenen Schritten.
- Mit der SET-Taste können Sie wie folgt durch die Bedienfunktionen scrollen:

Breeze Away* (🌀) → Fresh* (🍃) → Sleep (🌙) → Follow Me (👤) → AP mode (📶)

[*] : Wenn die Fernbedienung über die Tasten Breeze Away oder Fresh verfügt, kann die SET-Taste nicht zur Einstellung dieser Funktionen verwendet werden.

Breeze Away-Funktion (🌀) (einige Geräte):

Diese Funktion ermöglicht es, einen direkten Luftstrom zum Benutzer zu vermeiden und sorgt für ein kühlendes Gefühl.

HINWEIS: Diese Funktion ist nur im Kühl- (COOL), Lüfter- (FAN) und Entfeuchtungsmodus (DRY) verfügbar

FRESH-Funktion (🍃) (einige Geräte):

Ist die FRESH-Funktion aktiviert, wird der Ionisator/Plasma-Staubkollektor oder UV-Lampe (je nach Modell) eingeschaltet und entfernt Staub und Schmutz aus der Luft.

Schlaf-Funktion (🌙) (SLEEP):

Die Schlaf-Funktion (SLEEP) wird verwendet, um den Energieverbrauch während des Schlafes zu reduzieren (und erfordert nicht die gleiche Temperaturkonfiguration, um den Schlafkomfort zu erhalten). Diese Funktion kann nur mit der Fernbedienung aktiviert werden. Einzelheiten – siehe Bedienung der Schlaf-Funktion im Benutzerhandbuch.

Achtung: Die Schlaf-Funktion (SLEEP) ist im Lüfter- (FAN) oder Entfeuchtungsmodus (DRY) nicht verfügbar.

Follow Me-Funktion (👤):

Mit der Follow Me-Funktion kann das Fernsteuermodul die Temperatur am aktuellen Standort messen und im Abstand von 3 Minuten ein Signal an die Klimaanlage senden. Die Messung der Umgebungstemperatur mit der Fernbedienung (anstelle der Inneneinheit selbst) ermöglicht es der Klimaanlage, die Umgebungstemperatur zu optimieren und bietet maximalen Komfort bei der Verwendung der Betriebsmodi AUTO, COOL oder HEAT (Automatik, Kühlung oder Heizung).

HINWEIS: Drücken und halten Sie die Boost-Taste sieben Sekunden lang gedrückt, um die Follow me-Speicherfunktion zu aktivieren/deaktivieren.

- Ist die Speicherfunktion aktiv, zeigt das Display drei Sekunden lang **ON** an.
- Ist die Speicherfunktion deaktiviert, zeigt das Display drei Sekunden lang **OFF** an.
- Ist die Speicherfunktion aktiv, wird die Follow me-Funktion durch Drücken der ON/OFF-Taste, durch einen Moduswechsel oder durch einen Stromausfall nicht deaktiviert.

AP-Funktion (📶) (einige Geräte):

Wählen Sie den AP-Modus, um das drahtlose Netzwerk zu konfigurieren. Das Drücken der SET-Taste funktioniert bei einigen Geräten nicht. Um in den AP-Modus zu gelangen, drücken Sie die LED-Taste innerhalb von 10 Sekunden sieben Mal.

KAISAI

SMART AC

Bedienungsanleitung

WICHTIGER HINWEIS:

Bitte lesen Sie diese Anleitung sorgfältig durch, bevor Sie das Gerät installieren oder anschließen.
Bewahren Sie diese Anleitung zum späteren Nachschlagen auf.

INHALT

1. Spezifikation.....	130
2. Vorsichtsmaßnahmen.....	130
3. Herunterladen und Installieren der App.....	131
4. Installation des Smart-Kits.....	131
5. Benutzerregistrierung.....	132
6. Netzwerkkonfiguration.....	132
7. So nutzen sie die App.....	137
8. Besonder funktionen.....	138

KONFORMITÄTSERKLÄRUNG

Hiermit erklären wir, dass dieses Smart-Kit in Übereinstimmung mit den grundlegenden Anforderungen und anderen relevanten Bestimmungen der Richtlinie 2014/53/EU ist. Eine Kopie der vollständigen Konformitätserklärung ist beigefügt (nur Produkte der Europäischen Union).

1. SPEZIFIKATION

Modell: EU-OSK105,US-OSK105

Standard: IEEE 802. 11 b/g/n

Antennentyp: Gedruckte PCB-Antenne

Frequenzband: 2400-2483.5 MHz

Betriebstemperatur: 0°C~45 °C/32°F~113°F

Betriebsfeuchtigkeit: 10 %-85 %

Leistungsaufnahme: DC 5 V/300 mA Maximum TX

Leistung: <20 dBm

2. VORSICHTSMASSNAHMEN

- **Unterstützung der Systeme: iOS, Android.**
 - Bitte halten Sie Ihre APP mit der neuesten Version auf dem Laufenden.
 - Aufgrund der Möglichkeit besonderer Umstände teilen wir Folgendes mit: Nicht alle Android und iOS-Systeme sind mit der APP kompatibel. Wir sind übernehmen keine Verantwortung für Ereignisse, die sich aus der Inkompatibilität von Systemen ergeben.
- **Drahtlose Sicherheitsstrategie**
 - Das Smart-Kit unterstützt nur WPA-PSK/WPA2-PSK Verschlüsselung sowie Verbindungen ohne Verschlüsselung. Es wird eine WPA- PSK/WPA2-PSK-Verschlüsselung empfohlen.
- **Vorsicht**
 - Aufgrund unterschiedlicher Netzwerksituationen kann beim Steuerungsprozess eine Zeitüberschreitung vorkommen. Wenn diese Situation auftritt, kann die Anzeige zwischen dem Display und der App nicht übereinstimmen, bitte lassen Sie sich davon nicht verwirren.
 - Die Smartphone-Kamera muss mindestens 5 Millionen Pixel haben, damit der QR-Code gut gescannt werden kann.
 - Aufgrund der unterschiedlichen Netzwerksituation kann es manchmal zu einer Zeitüberschreitung bei der Anfrage kommen, so dass die Netzwerkkonfiguration erneut durchgeführt werden muss.
 - Das APP-System kann ohne vorherige Ankündigung zwecks Verbesserung der Produktfunktionen aktualisiert werden. Der tatsächliche Prozess der Netzwerkkonfiguration kann sich geringfügig von der Anleitung unterscheiden, der tatsächliche Prozess ist hier maßgebend.
 - Bitte prüfen Sie die Service-Website für weitere Informationen.

3. APP HERUNTERLADEN UND INSTALLIEREN

VORSICHT: Der folgende QR-Code ist nur für das Herunterladen der APP verfügbar. Im Falle des dem SMART-KIT beigefügten QR-Code sieht es anders aus.



Android Phone



iOS

- Benutzer von Android-Telefonen: Scannen Sie den Android-QR-Code oder gehen Sie zu Google Play, suchen Sie die App „NetHome Plus“ und laden Sie sie herunter.
- iOS-Benutzer: Scannen Sie den iOS-QR-Code oder gehen Sie zum APP Store, suchen Sie die App „NetHome Plus“ und laden Sie sie herunter.

4. INSTALLATION DES SMART-KIT (Funkmodul)

1. Entfernen Sie die Schutzkappe des Smart-Kit (Funkmodul)
2. Öffnen Sie die Frontplatte und stecken Sie das Smart-Kit (Funkmodul) in die dafür vorgesehene Schnittstelle.
3. Bringen Sie den mit dem Smart-Kit (Funkmodul) verpackten QR-Code an der Seitenwand des Geräts an und stellen Sie sicher, dass er bequem mit dem Mobiltelefon gescannt werden kann. Alternativ kann der Benutzer den QR-Code fotografieren und in seinem eigenen Telefon speichern.

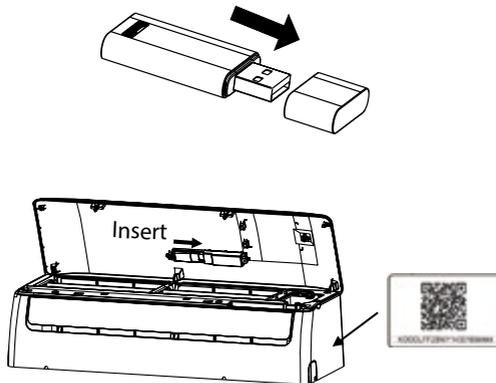

WARNUNG: Diese Schnittstelle ist nur mit dem vom Hersteller gelieferten SMART-KIT (Funkmodul) kompatibel.

5. BENUTZERREGISTRIERUNG

- Bitte stellen Sie sicher, dass Ihr mobiles Gerät mit dem WLAN-Router verbunden ist. Außerdem ist der Wireless LAN-Router bereits mit dem Internet zu verbinden, bevor die Benutzerregistrierung und die Netzwerkkonfiguration durchgeführt werden.
- Es ist besser, sich in Ihr E-Mail-Postfach einzuloggen und Ihr Registrierungskonto durch An klicken des Links zu aktivieren, falls Sie das Passwort vergessen haben sollten. Sie können sich mit den Konten von Drittanbietern anmelden.



Android

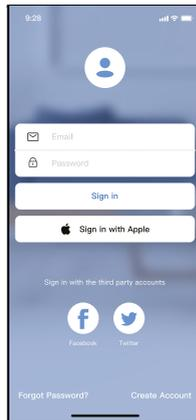

iOS

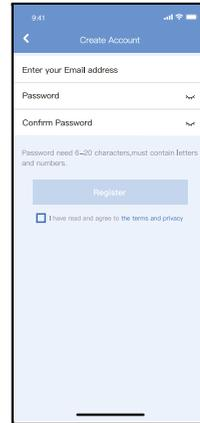

1. Klicken Sie auf „Create Account“

2. Geben Sie Ihre E-Mail-Adresse und Ihr Passwort ein und klicken Sie dann auf „Register“

6. NETZWERKKONFIGURATION

VORSICHT:

- Es ist notwendig, jedes andere Netzwerk in der Umgebung zu vergessen und sicherzustellen, dass das Android- oder iOS-Gerät nur mit dem Drahtlosnetzwerk verbunden ist, das Sie konfigurieren möchten.
- Vergewissern Sie sich, dass die Wireless-Funktion des Android- oder iOS-Geräts gut funktioniert und automatisch wieder mit Ihrem ursprünglichen Drahtlosnetzwerk verbunden werden kann.

Zur Erinnerung::

Der Benutzer muss alle Schritte innerhalb von 8 Minuten nach dem Einschalten des Klimageräts abschließen, andernfalls muss es erneut eingeschaltet werden.

Android- oder iOS-Gerät für die Netzwerkkonfiguration verwenden

- Stellen Sie sicher, dass Ihr mobiles Gerät bereits mit dem WLAN-Netzwerk verbunden ist, das Sie verwenden möchten. Außerdem müssen Sie andere irrelevante WLAN-Netzwerke vergessen, falls diese Ihren Konfigurationsprozess beeinflussen.
- Trennen Sie die Spannungsversorgung des Klimageräts.
- Schließen Sie die Spannungsversorgung des Klimageräts an, und drücken Sie die Taste „LED DISPLAY“ oder „DO NOT DISTURB“ siebenmal innerhalb von 10 Sekunden.
- Wenn das Klimagerät „AP“ anzeigt, bedeutet dies, dass das Klimagerät das WLAN bereits in den „AP“-Modus versetzt hat.

Hinweis: Es gibt zwei Möglichkeiten, die Netzwerkkonfiguration abzuschließen:

- Netzwerkkonfiguration durch Bluetooth-Scan
- Netzwerkkonfiguration nach Gerättyp wählen

Netzwerkkonfiguration durch Bluetooth-Scan

Hinweis: Stellen Sie sicher, dass das Bluetooth Ihres Mobilgeräts funktioniert.

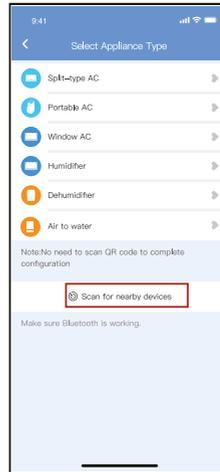

1. Drücken Sie „+ Add Device“

2. Drücken Sie „Scan for Nearby Devices“

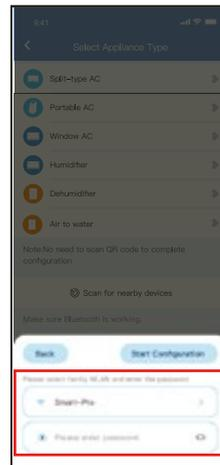
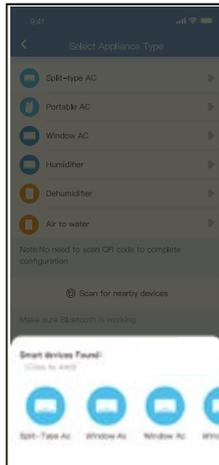

3. Warten Sie, bis Smart Devices gefunden werden, und fügen Sie sie hinzu

4. Wählen Sie Ihr Heim-WLAN, geben Sie das Passwort ein

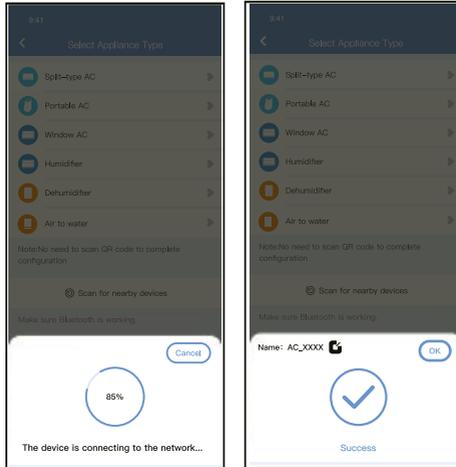

5. Warten auf eine Verbindung mit dem Netzwerk

6. Die Konfiguration war erfolgreich; Sie können den Standardnamen ändern.

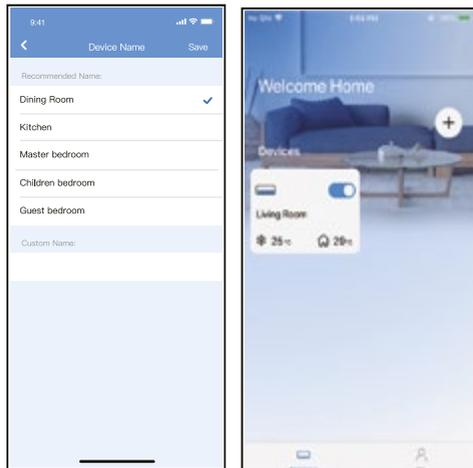

7. Sie können einen vorhandenen Namen wählen oder einen neuen Namen vergeben.

8. Die Konfiguration des Bluetooth-Netzwerks war erfolgreich, nun sehen Sie das Gerät in der Liste.

Netzwerkconfiguration nach Gerättyp wählen:

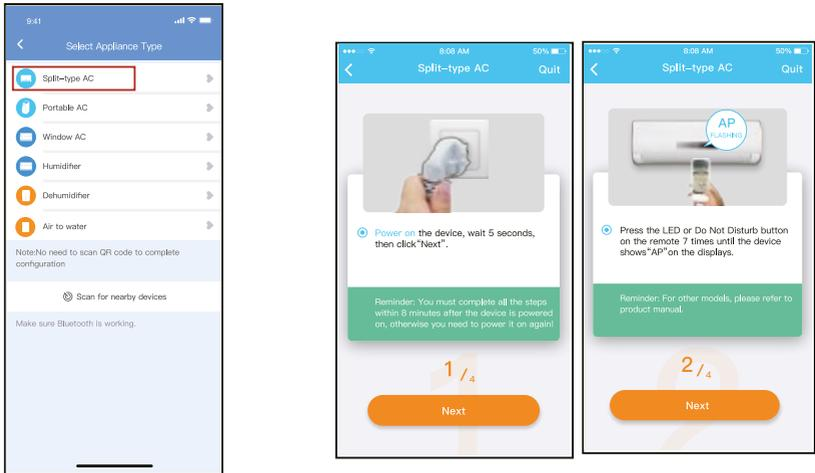

1. Wenn die Bluetooth-Netzwerkconfiguration fehlgeschlagen ist, wählen Sie bitte den Gerätetyp.
2. Folgen Sie bitte den obigen Schritten, um in den „AP“- Modus zu gelangen.

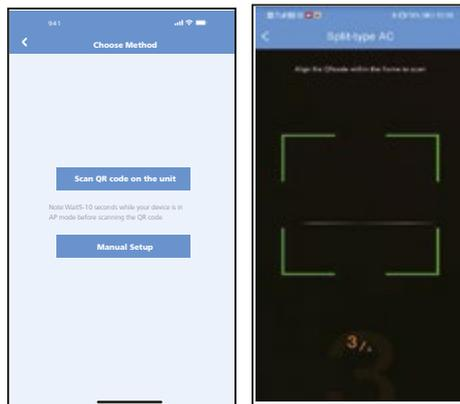

3. Wählen Sie die Netzwerkconfigurationsmethode.
4. Wählen Sie die Methode „Scan the QR Code“.

ANMERKUNG: Die Schritte und gelten nur für Android-Systeme. iOS-Systeme benötigen diese beiden Schritte nicht.

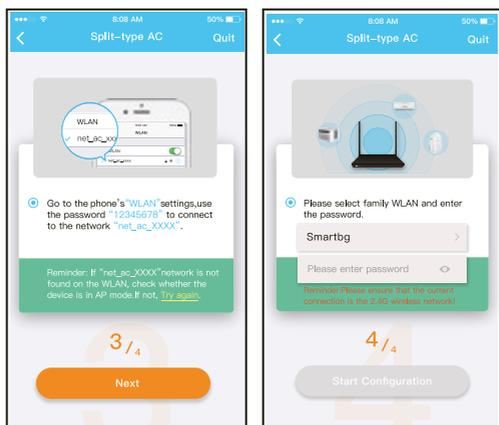

5. Wenn Sie die Methode „Manual Setup“ wählen (Android). Stellen Sie eine Verbindung mit drahtlosen Netzwerk (iOS) her

6. Geben Sie das Passwort ein

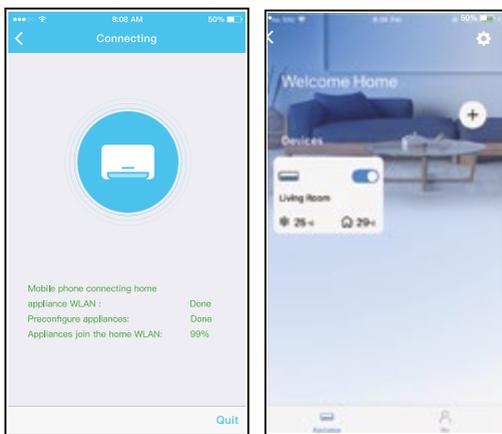

7. Netzwerkkonfiguration war erfolgreich

8. Die Konfiguration war erfolgreich, Sie sehen das Gerät in der Liste.

ANMERKUNG:

- Wenn die Netzwerkkonfiguration abgeschlossen ist, zeigt die APP auf dem Bildschirm an, dass sie erfolgreich war.
- Aufgrund der unterschiedlichen Internetumgebung ist es möglich, dass der Gerätestatus noch „offline“ anzeigt. Wenn diese Situation auftritt, ist es notwendig, die Geräteliste in der APP aufzurufen und zu aktualisieren und sicherzustellen, dass der Gerätestatus „online“ wird. Alternativ kann der Benutzer die Netzspannung aus- und wieder einschalten, der Gerätestatus wird dann nach einigen Minuten „online“.

7. SO NUTZEN SIE DIE APP

Bitte stellen Sie sicher, dass sowohl Ihr mobiles Gerät als auch das Klimagerät mit dem Internet verbunden sind, bevor Sie die App zur Steuerung der Klimaanlage über das Internet verwenden, bitte folgen Sie den nächsten Schritten:

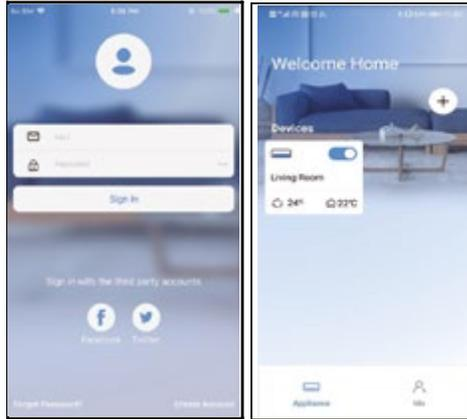

1. Klicken Sie auf „Sign in“
2. Wählen Sie das Klimagerät.



3. Auf diese Weise kann der Benutzer den Ein-/Aus-Status der Klimaanlage, den Betriebsmodus, die Temperatur, die Lüftergeschwindigkeit usw. steuern.

ANMERKUNG:

Nicht alle Funktionen der APP sind im Klimagerät verfügbar. Zum Beispiel: ECO, Turbo, Swing-Funktion, weitere Informationen finden Sie im Benutzerhandbuch.

8. BESONDERE FUNKTIONEN

Zeitplan:

Der Benutzer kann für jede einen Termin festlegen, um das Klimagerät zu einer bestimmten Zeit ein- oder auszuschalten. Der Benutzer kann auch die Zirkulation wählen, um das Klimagerät jede Woche unter Zeitplansteuerung zu betreiben.

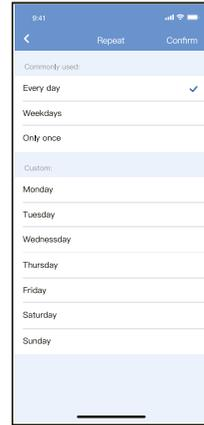
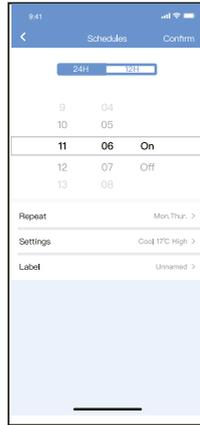

Schlaf:

Der Benutzer kann seinen eigenen komfortablen Schlaf durch die Einstellung der Zieltemperatur anpassen.

Check:

Mit dieser Funktion kann der Benutzer einfach den Laufstatus des Klimageräts überprüfen. Nach Beendigung dieses Vorgangs können die normalen Elemente, die abnormalen Elemente und die Detailinformationen angezeigt werden.

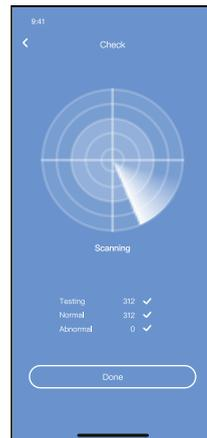
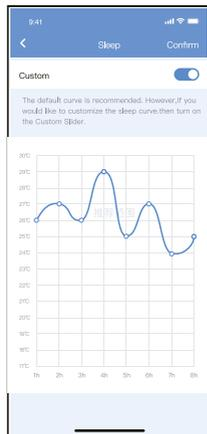

Gerät freigeben:

Das Klimagerät kann von mehreren Benutzern gleichzeitig über die Funktion „Share Device“ gesteuert werden.



1. Klicken Sie auf „Shared QR-Code“

2. QR-Code-Anzeige.

3. Die anderen Benutzer müssen sich zuerst in der „Nethome Plus“-App anmelden und dann auf ihrem eigenen Mobiltelefon auf „Add Shared Device“ klicken. Danach können Sie Ihnen den QR-Code zu Scannen geben.

4. Jetzt können die anderen Personen das freigegebene Gerät hinzufügen

HINWEISE:

Für Modelle US-OSK105, EU-OSK105:

FCC ID:2AS2HMZNA21

IC:24951-MZNA21

Dieses Gerät entspricht Teil 15 der FCC-Bestimmungen und einen enthält lizenzbefreite(n) Sender/Empfänger, der/die den lizenzbefreiten RSS von Innovation, Science and Economic Development Canada entspricht/entsprechen.

Der Betrieb unterliegt den folgenden zwei Bedingungen:

(1) Dieses Gerät darf keine Störungen verursachen; und

(2) Dieses Gerät muss alle Interferenzen akzeptieren, einschließlich Interferenzen, die einen unerwünschten Betrieb des Geräts verursachen können.

Änderungen oder Modifikationen an diesem Gerät, die nicht ausdrücklich von der für die Einhaltung der Vorschriften verantwortlichen Stelle genehmigt wurden, können dazu führen, dass der Benutzer die

Berechtigung zum Betrieb des Geräts verliert. Dieses Gerät entspricht den FCC-Grenzwerten für die Strahlenbe-

lastung, die für eine unkontrollierte Umgebung festgelegt wurden. Um die Möglichkeit einer Überschreitung der

FCC-Grenzwerte für die Funkfrequenzbelastung zu vermeiden, darf der Abstand zwischen Mensch und Antenne bei normalem Betrieb nicht weniger als 20 cm betragen.

NOTE:

ANMERKUNG: Dieses Gerät wurde getestet und entspricht den Grenzwerten für ein digitales Gerät der Klasse B gemäß Teil 15 der FCC-Vorschriften. Diese Grenzwerte sind so ausgelegt, dass sie einen angemessenen Schutz gegen schädliche Störungen in einer Hausanlage bieten. Dieses Gerät erzeugt und verwendet Hochfrequenzenergie und kann diese abstrahlen. Wenn es nicht gemäß den Anweisungen installiert und verwendet wird, kann es schädliche Störungen im Funkverkehr verursachen. Es gibt jedoch keine Garantie, dass in einer bestimmten Installation keine Störungen auftreten. Wenn dieses Gerät den Radio- oder Fernsehempfang stört, was durch Ausund Einschalten des Geräts festgestellt werden kann, sollte der Benutzer versuchen, die Störung durch eine oder mehrere der folgenden Maßnahmen zu beheben:

-Richten Sie die Empfangsantenne neu aus oder verlegen Sie sie.

-Vergrößern Sie den Abstand zwischen dem Gerät und dem Empfänger.

-Schließen Sie das Gerät an eine Steckdose an, die zu einem anderen Stromkreis gehört als die Steckdose, an die der Empfänger angeschlossen ist.

-Konsultieren Sie den Händler oder einen erfahrenen Radio-/Fernsehtechniker um Hilfe.

RED Declaration of Conformity (DoC)

Unique identification of this DoC: ...20210429...

We,

Klima-Therm Sp. z o.o. ul.
Ostrobramska 101A, 04-041 Warszawa.....

declare under our sole responsibility that the product:

product name: Smart Kit
trade name: ...KAISAI.....
type or model: ...EU-OSK105.....
relevant supplementary information: .N.A.....
(e.g. lot, batch or serial number, sources and numbers of items)

to which this declaration relates is in conformity with the essential requirements and other relevant requirements of the RE Directive (2014/53/EU).

The product is in conformity with the following standards and/or other normative documents:

HEALTH & SAFETY (Art. 3(1)(a)): EN 62311:2008, EN 50665:2017, EN 62368-1:2014/A11:2017

EMC (Art. 3(1)(b)): EN 301 489-1 V2.2.3: 2019,
EN 301 489-17 V3.2.4 :2020

SPECTRUM (Art. 3(2)): EN 300 328 V2.2.2 :2019

OTHER (incl. Art. 3(3) and voluntary specs): N.A.....
(title and/or number and date of issue of the standard(s) or other normative document(s))

Limitation of validity (if any): ... N.A.....

Supplementary information:

Notified body involved: N/A.....

Technical file held by: .GD MIDEA AIR-CONDITIONING EQUIPMENT CO., LTD.....

Place and date of issue (of this DoC): 29th April 2021

Signed by or for the manufacturer: 

Name (in print): WŁODZISŁAW BIAŁY
Title: DIRECTOR

(signature of authorized person)
Klima-Therm Sp. z o.o.
Ostrobramska 101A, 04-041 Warszawa
NIP: 525-235-10-10
REGON: 142410101
KRS: 0000584010
Sąd Rejonowy dla M. St. Warszawy, XII 0000638010
Naczelnik Rejestru Sądowego: M. Ciepłak
Data: 2021-04-29 10:10:10

NETHOME PLUS - PROBLEMBEHEBUNG

1. Nützliche Fragen und Antworten

Anforderungen für die beste Wirkung des WiFi-Moduls:

- Überprüfen Sie, ob das Modem / der Router richtig funktioniert.
- Vergewissern Sie sich, dass Sie den WiFi-Sicherheitsschlüssel (WPA-Key) kennen.
- Überprüfen Sie, ob im Netzwerk ein DHCP-Dienst (automatische TCP / IP-Adressierung) vorhanden ist und richtig funktioniert.
- Falls es sich in Ihrem Netzwerk um eine Firewall handelt, öffnen Sie die folgenden Ports: TCP / 28870, UDP / 53 (DNS).

Wie funktioniert die Installation des WiFi-Moduls?

Aktivieren Sie den "AP"-Modus am Klimagerät. Wenn der "AP"-Modus aktiviert ist, wirkt das Gerät als ein Zugangspunkt. Erstellen Sie ein Nethome-Konto, über das Sie das / die Klimagerät(e) fernverwalten können. Verbinden Sie das Klimagerät mit Ihrem Netzwerk, um Internetzugang zu haben.

Kann ich das WiFi-Modul in einem anderen kompatiblen Klimagerät verwenden?

Ja, Sie können.

Kann ich das Klimagerät (gleichzeitig) über ein zusätzliches Mobilgerät verwalten?

Ja, Sie können.

Kann ich das Klimagerät über 2 verschiedene Nethome-Konten verwalten?

Nein, Sie können nicht.

Kann ich mehr als ein Klimagerät über dasselbe Nethome-Konto verwalten?

Ja, Sie können.

Was passiert, wenn ich das mobile Gerät / Tablet austausche, muss ich das Klimagerät von Anfang an konfigurieren?

Sie müssen nicht, die Nethome Plus-App kann auf einem neuen Gerät installiert und mit Ihrem Konto angemeldet werden.

Benötige ich statische Internet-IP?

Nein, die Nethome Plus-App funktioniert auch mit dynamischem Internet-IP.

2. Problembhebung

Nach 7-maligem Drücken der Taste "LED" erscheint die Anzeige "AP" nicht.

Vergewissern Sie sich, dass Sie die Klimaanlage NICHT eingeschaltet haben (Ein/Aus-Taste auf der Fernbedienung).

Während der Installation erhalte ich die Fehlermeldung: "Connecting Hotspot Failure" (Verbindungs-Hotspot-Fehler).

Der von Ihnen verwendete Netzwerksicherheitsschlüssel ist ungültig. Stellen Sie sicher, dass Sie den richtigen Schlüssel verwenden.

Ich habe den weißen QR-Code-Aufkleber des WLAN-Moduls verloren.

Sie können den QR-Code scannen, der sich auf dem WiFi-Modul befindet.

Ich kann die Nethome Plus-App im App Store auf dem iPad nicht finden.

Wählen Sie in der oberen linken Ecke "iPhone Only" (Nur iPad) wie im folgenden Beispiel:



Ich kann das Klimagerät nicht fernsteuern, der Status ist offline.

- Stellen Sie sicher, dass das Netzkabel der Klimaanlage an eine Stromquelle angeschlossen ist.
- Die Klimaanlage hat keinen Auftrag von der Nethome Plus-App erhalten. Bitte versuchen Sie es noch einmal.
- Falls das WiFi-Signal verschwindet, bringen Sie das Modem / den Router näher an das Klimagerät.
- Die Internetverbindung des Modems / Routers funktioniert nicht.
- Bitte schalten Sie das Klimagerät ab und schließen Sie es wieder an.

Beim Scannen des QR-Codes erhalte ich folgende Fehlermeldung: "QR Code is illegal!" (Der QR-Code ist illegal!).

Vergewissern Sie sich, dass Sie den richtigen Aufkleber mit einem QR-Code scannen (weiß in der Verpackung des WiFi-Moduls).

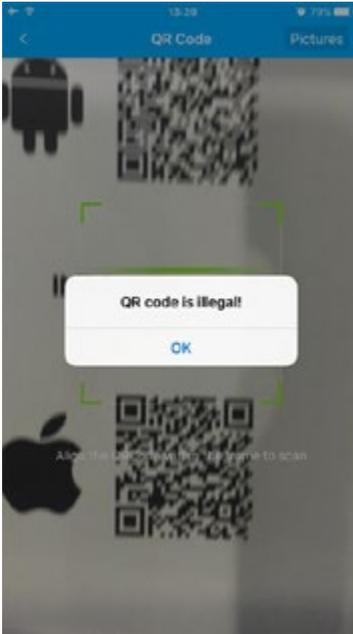

Wenn ich den QR-Code scanne, sehe ich keinen Fortschritt.

Die Klimaanlage befindet sich nicht im "AP"-Zustand. Ziehen Sie das Netzkabel vom Gerät ab, warten Sie 10 Sekunden, schließen Sie es wieder an und drücken Sie die "LED"-Taste 7 mal, bis die "AP"-Anzeige blinkt. Starten Sie dann den Installationsvorgang von Anfang an.

Ich habe mein Passwort vergessen.

Wählen Sie auf dem Nethome Plus-Startbildschirm (rechts unten) "Forgot Password?" (Passwort vergessen?) Und dann "Send retrieve password email" "E-Mail mit Passwort senden".

Ich habe die Bestätigungs-E-Mail "Create my account" (Konto erstellen) nicht erhalten.

Wählen Sie auf dem ersten Bildschirm der Nethome Plus-App (rechts unten) "Forgot Password?" (Passwort vergessen?) Und dann "Resend Activation email" (Aktivierungs-E-Mail erneut senden).

Überprüfen Sie, ob die Email in den SPAM-Folder nicht gefallen ist.

**WE
CARE
ABOUT
AIR**

kaisai.com