

НАРЪЧНИК ЗА ЕКСПЛОАТАЦИЯ

НАРЪЧНИК ЗА ЕКСПЛОАТАЦИЯ КЛИМАТИК (Тип за подов монтаж)

Преди използването на този продукт, прочетете изцяло тези инструкции и запазете този наръчник за бъдещи справки.

Български

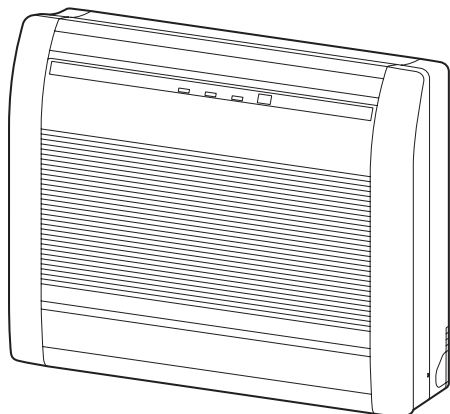

МОДЕЛ:

* Моля, запишете името на модела.
(Вижте го от енергийния етикет.)

Съдържание

1. ПРЕДПАЗНИ МЕРКИ	1
2. ПОДГОТОВКА.....	2
3. НАИМЕНОВАНИЕ НА ЧАСТИТЕ	3
3.1. Вътрешен модул	3
3.2. Дистанционно управление	3
3.3. Поставяне на батериите	5
4. ОСНОВНИ ДЕЙНОСТИ	5
5. НАСТРОЙКИ НА ВЪЗДУШНИЯ ПОТОК.....	5
5.1. Настройване на скоростта на вентилатора	5
5.2. Настройване на посоката на въздушния поток....	5
6. РАБОТА С ТАЙМЕРИТЕ	6
6.1. Седмичен таймер	7
6.2. Включващ таймер или изключващ таймер	7
6.3. Програмируем таймер.....	7
6.4. Таймер за сън	7
7. ЕНЕРГОСПЕСТЯВАЩА ФУНКЦИЯ	8
7.1. Режим Икономичен.....	8
8. ДРУГИ ОПЕРАЦИИ.....	8
8.1. Режим Мощен	8
8.2. Работа в режим за ниско ниво на шум на външния модул	8
8.3. Работа в режим 10 °C Отопление	8
9. НАСТРОЙКИ НА ИНСТАЛИРАНЕТО.....	8
9.1. Настройка на персонализиран код на дистанционното управление	8
10. ПОЧИСТВАНЕ И ГРИЖА.....	9
11. ОБЩА ИНФОРМАЦИЯ	10
12. ОПЦИОНАЛНИ ЧАСТИ.....	11
12.1. Дистанционно управление с кабел	11
12.2. Климатик тип мултисплит	11
13. ОТСТРАНЯВАНЕ НА ПРОБЛЕМИ	11

1. ПРЕДПАЗНИ МЕРКИ

За да предотвратите наранявания на персонал или материални щети, прочетете внимателно този раздел, преди да използвате продукта и се уверете, че следват предпазните мерки за безопасност. Неправилната експлоатация поради неспазването на тези инструкции, може да причини вреда или щети, сериозността на които е класифицирана, както следва:



ПРЕДУПРЕЖДЕНИЕ

Този знак предупреждава за опасност от смърт или сериозно нараняване.



ВНИМАНИЕ

Този знак предупреждава за нараняване или увреждане на имущество.



Тази маркировка указва ЗАБРАНЕНО действие.



Тази маркировка указва ЗАДЪЛЖИТЕЛНО действие.

Обяснение на символите, поставени върху вътрешния или външния модул.



ПРЕДУПРЕЖДЕНИЕ

Този символ показва, че продуктът използва запалим хладилен агент. Ако има изтичане на хладилния агент и той бъде изложен на външен източник на пламък, има риск от пожар.



ВНИМАНИЕ

Този символ показва, че наръчникът за експлоатация трябва да бъде прочетен внимателно.



ВНИМАНИЕ

Този символ показва, че с това оборудване трябва да боравят членове на сервизен персонал, които са се консултирали с наръчника за монтиране.



ВНИМАНИЕ

Този символ показва, че информацията е налична, например в наръчника за експлоатация или наръчника за монтиране.



ПРЕДУПРЕЖДЕНИЕ





• Този уред трябва да бъде монтиран, използван и съхраняван в стая с площ по-голяма от X м².

Количество зареден хладилен агент M (кг)	Минимална площ на стаята X (м ²)
M ≤ 1,22	-
1,22 < M ≤ 1,23	12,99
1,23 < M ≤ 1,50	19,31
1,50 < M ≤ 1,75	26,28
1,75 < M ≤ 2,0	34,33
2,0 < M ≤ 2,5	53,63
2,5 < M ≤ 3,0	77,23
3,0 < M ≤ 3,5	105,12
3,5 < M ≤ 4,0	137,29



(IEC 60335-2-40)

- Този продукт не съдържа части, които могат да се сервизират от потребителя. Винаги се консултирайте с оторизиран сервизен персонал за ремонт, монтаж и преместване на този продукт. Неправилен монтаж или работа могат да причинят теч, токов удар или пожар.
- В случай на неизправност, като миризма на изгоряло, незабавно спрете работата на климатика и разкачете всички електрозахранвания като изключите електрическия прекъсвач или разкачете захранващия щепсел. След това се консултирайте с оторизиран сервизен персонал.
- Внимавайте да не повредите електрозахранващия кабел. Ако той бъде повреден, следва да бъде заменен само от оторизиран сервизен персонал, за да се избегне инцидент.
- При теч на хладилен агент се уверете, че го държите далеч от пламък или каквито и да е възпламеними източници и се консултирайте със сервизен персонал.
- При гръмотевична буря или знаци за предстоящи мълнии, изключете климатика чрез дистанционното управление и избягвайте докосването на продукта или електрическия източник, за да предотвратите рискове от токов удар.
- Този продукт трябва да бъде съхраняван в стая, в която няма постоянно действащи източници на запалване (например: открит огън, работещ газов уред или работеща електрическа печка).
- Продуктът трябва да бъде съхраняван в добре вентилирана зона.
- Имайте предвид, че е възможно хладилните агенти да нямат мирис.
- Този продукт трябва да бъде съхраняван по начин, предотвратяващ възникването на механични повреди.
- Изхвърлянето на продукта трябва да бъде извършено по правилния начин съгласно националните или регионалните разпоредби.
- При транспортиране или преместване на вътрешния модул тръбите трябва да бъдат покрити със стенната скоба, за да се предпазят. Не местете продукта като го държите за тръбите на вътрешния модул. (Натискът, приложен върху фитингите на тръбите, може да доведе до изтичане на запалимия газ по време на работа).

ПРЕДУПРЕЖДЕНИЕ

-  Този продукт не е предназначен за използване от лица (включително деца) с намалени физически, сензорни или ментални способности, или нямащи опит и познания, освен ако те не са под надзор или инструктирани относно ползването на уреда от лицата, отговорни за тяхната безопасност. Децата трябва да бъдат наблюдавани, за да сте сигурни, че не си играят с продукта.
- Изхвърлете опаковъчните материали по безопасен начин. Накъсайте и изхвърлете найлоновите опаковки, така че деца да не могат да си играят с тях. Има опасност от задушаване, ако децата си играят с оригиналните найлонови опаковки.
-  Не монтирайте климатика в зона, където има минерално масло, като например фабрика, или в зона, където има голямо количество разсипани мазнини или пара, като например кухня.
- Не стартирайте и не спирайте работата на продукта като вкарвате или изкарвате щепсела или като включвате или изключвате прекъсвача на веригата.
- Не използвайте възпламеними газове в близост до този продукт.
- Не се излагайте директно на въздушния поток за дълго време.
- Не вмъквайте пръстите си или каквито и да е предмети в изходния порт или смукателната решетка.
- Не работете с мокри ръце.
- Не използвайте други средства за ускоряване процеса на размразяване или за почистване на този продукт освен тези, които са препоръчани от производителя.
- Не го пробивайте и не го горете.

ВНИМАНИЕ

-  От време на време проветрявайте по време на употреба.
- Винаги работете с продукта при монтирани въздушни филтри.
- Уверете се, че всякакво електронно оборудване е поне на 1 м. от продукта.
- Разкачете всички захранващи кабели, когато не използвате продукта за продължителен период от време.
- След дълъг период на употреба проверете окачването на вътрешен модул, за да предотвратите падането му.
- Посоката на въздушния поток и стайната температура трябва да бъдат отчетени правилно, когато използвате този продукт в стая с бебета, деца, стари или болни лица.
- Поддържайте чисто и подредено около външен модул на климатика, не поставяйте вещи около него. Всеки обект, който блокира или влиза от изходния порт, може да доведе до неизправност на продукта.
-  Не насочвайте въздушния поток към камини или други отоплителни уреди.
- Не блокирайте и не покривайте смукателната решетка и изходния порт.
- Не упражнявайте какъвто и да натиска върху радиаторните жалузии.
- Не се катерете по този продукт, не поставяйте предмети върху него и не окачвайте предмети.
- Не поставяйте каквито и да е електрически продукти или домакински вещи под този продукт. Капещият от този продукт конденз може да ги навлажни и може да причини щети или неизправности на Вашата собственост.
- Не излагайте този продукт директно на вода.
- Не използвайте този продукт за запазване на храна, растения, животни, прецизна техника, предмети на изкуството или други предмети. Това може да причини влошаване на качествата на тези продукти.
- Не излагайте животни или растения директно на въздушния поток.
- Не пийте дренажната вода от климатика.
- Не дърпайте електрозахранващия кабел.

ВНИМАНИЕ

-  Когато поддържате продукта, не докосвайте алуминиевите жалузии на вградения топлообменник в него, за да избегнете нараняване.
- Не стойте върху нестабилна платформа, когато почиствате продукта. Може да го съборите и да се нараните.
- Не използвайте запалими вещества (напр. пестициди и лак за коса). Това може да причини токов удар, пожар или да наруши работата на сензора за хладилен агент.
- Този продукт е оборудван със сензор за изтичане на хладилен агент. Не инсталирайте продукта на място, изпълнено с дим, газове или химикали.
- Не изключвайте предпазителя, освен по време на ремонт, проверка или почистване на уреда. В противен случай сензорът няма да засече течове на хладилната течност.



Този продукт съдържа флуорирани парникови газове.

2. ПОДГОТОВКА

ПРЕДУПРЕЖДЕНИЕ

-  Обърнете внимание да предотвратите инцидентното поглъщане на батериите от бебета и малки деца.

ВНИМАНИЕ

-  Ако изтекла от батериите течност влезе в контакт с кожата ви, очите или устата, незабавно промийте обилно с чиста вода и се консултирайте с лекар.
- Изтощените батерии трябва да бъдат отстранявани незабавно и да бъдат изхвърлени съгласно местните закони и регламенти.
-  Не се опитвайте да презареждате сухи батерии.
- Не използвайте сухи батерии, които са били презареждани.

Акcesoари на вътрешен модул

Моля, проверете дали следните акcesoари са включени.



Монтаж на държача на дистанционно управление



3. НАИМЕНОВАНИЕ НА ЧАСТИТЕ

⚠ ВНИМАНИЕ

⚠ За правилно предаване на сигнала между дистанционното управление и вътрешния модул, дръжте приемника далеч от:

- Директна слънчева светлина ли други източници на силна светлина
- Телевизионен екран с плосък екран

В стаи с симултанно флуоресцентно осветление, като инвертерен тип, сигналът може да бъде предаван правилно. В такъв случай се консултирайте с магазина, от който сте закупили продукта.

3.1. Вътрешен модул

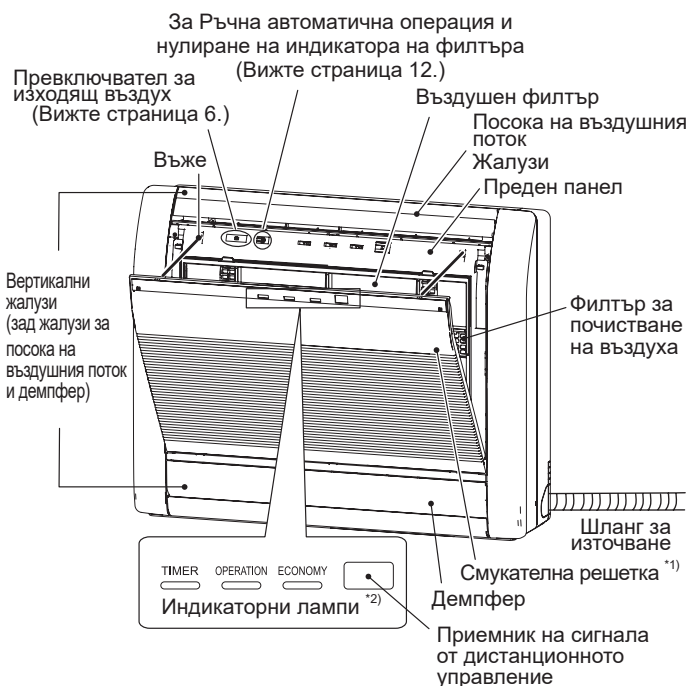

*1) Преди стартиране на работата се уверете, че смукателната решетка е напълно затворена. Непълното затваряне може да окаже влияние върху правилната функциониране или работа на климатика.

*2) Индикаторните лампи светват при следните условия. Не виждам кога индикаторната лампа е изключена.

Име	Цвят	Работа или състояние
ТАЙМЕР	Оранжево	Работа на таймера
РАБОТА	Зелено	Нормална работа
ИКОНОМИЧЕН	Зелено	Режим Икономичен Работа в режим 10 °C Отопление

3.2. Дистанционно управление

Когато използвате допълнителното дистанционно управление, външният вид и процедурата на работа може да се различават.

За повече информация, моля, вижте наръчника за експлоатация на всяко дистанционно управление.

- * : Настройката трябва да бъде извършена при активен екран на дисплея за всяка една функция.
- | : Бутонът може да се използва само когато климатикът е включен.

Дисплей на дистанционно управление

В този раздел са показани и описани всички възможни показания. При реална работа дисплеят е свързан с работата на бутона и само показва необходимите показатели за всяка настройка.

За базовите режимиВижте страница 5.



Стартира или спира работата на климатика.

MODE

Сменя работния режим.

*|

TEMP.



Променя настройката за температурата.

*|

За работа в режим с 10°C Отопление.... Вижте страница 8.



Активира режим 10 °C Отопление.

За работа в енергоспестяващ режимВижте страница 8.



Активиране или спиране на режим Икономичен.

|

За работа в режим за ниско ниво на шум на външния модул Вижте страница 8.



Активиране или спиране на режима за ниско ниво на шум на външния модул.

Не натискайте този бутон при нормално ползване. Той дава началото на пробното пускане (което е предназначено за използване само от оторизиран сервизен персонал).

ЗАБЕЛЕЖКИ: Ако стартирате пробното пускане неумишлено, натиснете за да го прекратите.

⚠ ВНИМАНИЕ

- За да предотвратите неизправност или щети на дистанционното управление:
 - Поставете дистанционното управление, където няма да бъде изложено на директна слънчева светлина или прекалено нагряване.
 - Отстранете батериите от продукта, който няма да се използва за дълго.
- Препятствия като завеси или стени между дистанционното управление и вътрешния модул могат да повлияят на правилното предаване на сигнала.
- Не удрайте силно дистанционното управление.
- Не поливайте с вода дистанционното управление.

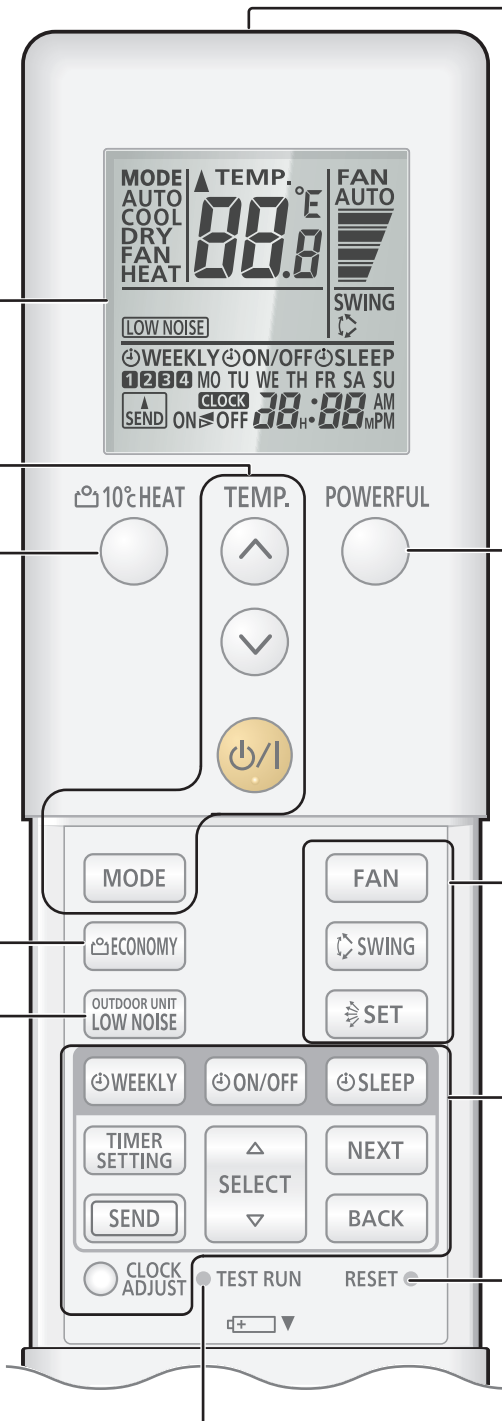

Предавател на сигнала

- Насочете го точно към приемника на вътрешния модул.
- Работният обхват е около 7 м.
 - [▲] ще се появи, когато сигналът бива излъчван.
 - Вътрешният модул ще излъчи звуков сигнал, когато приеме сигнала както трябва. Ако не се чуе сигналът, натиснете бутона отново.

За режим МощенВижте страница 8.

- POWERFUL** ○ Активиране или спиране на режим Мощен. |

За настройките на въздушния потокВижте страница 5.

- FAN** Управлява оборотите на вентилатора. *|
- SWING** Задава автоматично движение на жалюзите. *|
- SET** Контролира вертикалната посока на въздушния поток. |

За работа с таймерВижте страница 5.

- WEEKLY** Активиране или спиране на седмичния таймер.
- ON/OFF** Активиране или спиране на включващия се таймер, изключващия се таймер или програмируемия таймер.
- SLEEP** Активиране или спиране на таймера за сън.
- TIMER SETTING** Стартира настройката на таймера.
- SEND** Изпраща настройката на таймера или часовника до вътрешния модул. *
- NEXT** Препраща настройката на таймера или часовника до следващата стъпка.
- BACK** Връща настройката на таймера или часовника до предходната стъпка.
- SELECT** (▲/▼) Настройва стойността на настройката на таймера или часовника.
- CLOCK ADJUST** (○) Стартира настройката на часовника.

След смяна на батериите

- RESET** ○ Натиснете този бутон, както е показано на следващата фигура. Използвайте предната част на химикал или друг тънък предмет.



3.3. Поставяне на батериите

Вид батерии: R03/LR03/AAA x 2

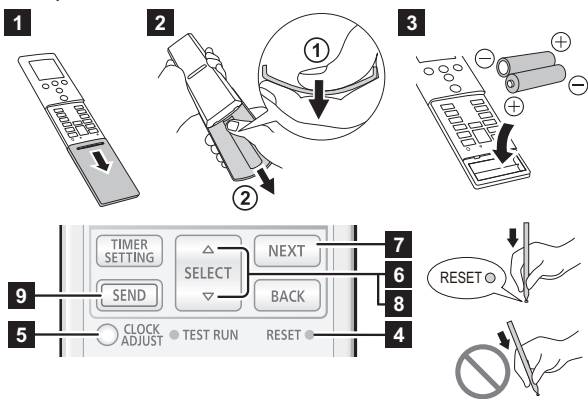

- 1 Издърпайте капака по посока на стрелката и го отворете, докато не се застопори.
- 2 Отстраняване на капака.
 - ① Обърнете дистанционното управление, натиснете задната страна на капака и отстранете зъбците, като изкривите капака.
 - ② Издърпайте по посока на стрелката, докато изкривявате капака.
- 3 Поставете батериите както е показано на горната фигура.
- 4 Натиснете RESET както е показано на горната фигура. Използвайте предната част на химикал или друг тънък предмет.
- 5 Натиснете , за да започнете настройката на деня от седмицата и часа.
- 6 Натиснете SELECT , за да зададете деня от седмицата (от понеделник до неделя).
- 7 Натиснете NEXT , за да продължите.
- 8 Натиснете SELECT , за да настроите часовника. Натиснете бутоните, за да промените часовника с една минута. Натиснете и задръжте бутоните, за да промените часовника с 10 минути. * За да превключите индикатора за време (12-часов ↔ 24-часов), натиснете TEMP .
- 9 Натиснете SEND , за да завършите настройката. Бъдете близо до вътрешния модул. Ако натиснете бутона от разстояние, настройките може да не са правилно изпратени.
- 10 Поставете и затворете капака.

ЗАБЕЛЕЖКИ:

- Използвайте само указания тип батерии.
- Не смесвайте батерии от различни типове или нови и използвани батерии.
- При нормална експлоатация батериите издържат около 1 година.
- Ако обхватът на действие на дистанционното управление намалее значително, сменете батериите и натиснете RESET , както е показано на горната фигура.

4. ОСНОВНИ ДЕЙНОСТИ

3 стъпки за стартиране на работата

1. Натиснете , за да стартирате или спрете работата.

2. Натиснете MODE , за да изберете работния режим.

Работният режим се променя както следва.



3. Натиснете TEMP , за да зададете желаната температура. Температурата се променя на стъпки през 0,5 °C.

Диапазон на задаваната температура	
Автоматично/Охлаждане/Изушаване	18,0 до 30,0 °C
Отопление	16,0 до 30,0 °C

ЗАБЕЛЕЖКИ:

- При режим Охлаждане или Изушаване задайте температурата да е по-ниска от настоящата температура в стаята.
- В режим Охлаждане вентилаторът на вътрешния модул може да спира периодично, за да извършва Контролиране на вентилатора за спестяване на ток, което позволява работа при режим на енергоспестяване чрез спиране на вентилатора на вътрешния модул, когато външният модул е спрял. При първоначална настройка тази функция е активирана. За да изключите функцията, консултирайте се с монтажиста или с оторизиран сервизен персонал.
- В режим Отопление,
 - задайте температурата да е по-висока от настоящата температура в стаята.
 - при започване на работа вентилаторът на вътрешния модул се върти с много ниска скорост в продължение на 3-5 минути.
 - Автоматичният режим на размразяване изключва режима Отопление, когато е необходимо.
- В режима Вентилация няма опция за контрол на температурата.

Превключване на температура

1. Натиснете докато се покаже само часовникът.
2. Натиснете и задръжте TEMP за повече от 5 секунди. Настоящата температура ще се покаже. (Фабрична настройка: °C)
3. Натиснете TEMP , за да превключите температурата. (°C ↔ °F)
4. Натиснете , за да завършите настройката. Ако не натиснете бутона за 30 секунди, ще бъде зададена изписаната температура.

5. НАСТРОЙКИ НА ВЪЗДУШНИЯ ПОТОК

5.1. Настройване на скоростта на вентилатора

Натиснете FAN , за да контролирате скоростта на вентилатора.

Скоростта на вентилатора се променя както следва.



Когато е избрано AUTO, скоростта на вентилатора зависи от работните условия.

За да се увеличи ефектът на почистване на въздуха, задайте скоростта на вентилатора на Високо.

5.2. Настройване на посоката на въздушния поток

За повече информация относно диапазоните на въздушния поток, направете справка с "Диапазон на въздушния поток".

Настройка на вертикалната посока на въздушния поток

Натиснете SET , за да регулирате вертикалната посока на въздушния поток.

■ Настройка на хоризонталната посока на въздушния поток

⚠ ВНИМАНИЕ

❗ Преди да регулирате посоката на хоризонталния въздушен поток, уверете се, че жалюзът за вертикално насочване на въздушния поток е изцяло спрян.

☞ Настройте ръчно два въртящи се бутона.

■ Функция Раздвижване на жалюзите

☞ Натиснете **[SWING]**, за да стартирате/спрете функция Раздвижване на жалюзите.

ЗАБЕЛЕЖКИ: Функция Раздвижване може да спре временно, когато вентилаторът в модула се върти с много ниска скорост или е спрян.

■ Диапазон на въздушния поток

Вертикална посока на въздушния поток

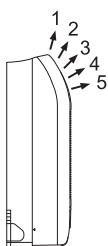

Промяна чрез [SET]	1 ⇌ 2 ⇌ 3 ⇌ 4 ⇌ 5
Функция Раздвижване на жалюзите чрез [SWING]	1 ← → 5

ЗАБЕЛЕЖКИ:

- Не местете ръчно жалюзите за насочване на въздушния поток.
- В режимите Автоматично или Отопление посоката на въздушния поток ще остане в позиция 1 за известно време след пускането на режима.
- Когато вътрешният модул е поставен в стена, въздушният поток е фиксиран в хоризонтално положение 5. Моля, потърсете сервизен персонал за вграждането в стена.

■ Настройка на вертикални жалюзи

Настройте вертикалните жалюзи.

Преместете вертикалните жалюзи, за да регулирате въздушния поток в предпочитаната от вас посока.

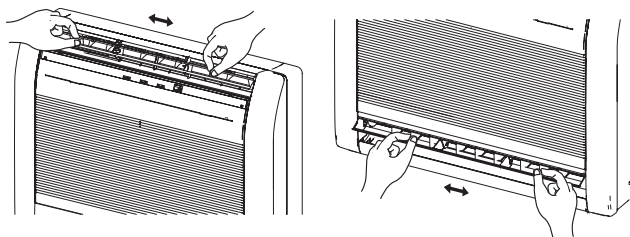

⚠ ВНИМАНИЕ

❗ Винаги регулирайте вертикалните жалюзи, когато демпферът е отворен. Принудителното отваряне на демпфера с ръце може да доведе до неизправност на демпфера.

■ Настройка за изходящ въздух

С тази функция въздухът излиза едновременно от горния и долния изход за въздух, така че помещението да може да се охлажда или затопля ефективно. Тази функция се настройва с помощта на превключвателя зад предната решетка на вътрешното тяло. (Тази функция е налична при охлаждане и отопление.)

- Как да настроите изпускане на въздух от горния и долния отвор за въздух.

Превключвател за изходящ въздух	
Горен въздушен поток	Горен и долен въздушен поток
← 	→

ЗАБЕЛЕЖКИ:

- Задайте превключвателя за изходящия въздух в крайно положение. В противен случай отворът за изходящия въздух не може да бъде настроен правилно.

Описание на работа

Работен режим	Въздушен поток	Условия
Охлаждане	Горен и долен въздушен поток	Стайната температура и зададената температура са различни.
	Горен въздушен поток	Стайната температура е близка до зададената температура или климатикът работи от 1 час.
Изушаване	Горен и долен въздушен поток	-
Отопление	Горен и долен въздушен поток	Температурата на въздушния поток е висока
	Горен въздушен поток	Температурата на въздушния поток е ниска. (По време на размразяване, стартиране на работа и т.н.)

6. РАБОТА С ТАЙМЕРИТЕ

ЗАБЕЛЕЖКИ: Когато индикаторът **[TIMER]** на вътрешния модул премигва, настройте отново часовника и таймера. Това премигване показва, че вътрешният часовник е станал неточен поради прекъсване в захранването. (Вижте страница 10.)

■ Процедура за настройка на таймера

Преди да настроите таймера, моля, настройте часовника. (Вижте „Подготовка на дистанционно управление“).

1. Натиснете **[TIMER SETTING]**.
Ще започне да мига **WEEKLY** на дисплея на дистанционното управление.
2. Натиснете **[SELECT]** (**△▽**), за да изберете работа, зададена с таймер.
Работата с таймера ще се промени както следва.

WEEKLY	Седмичен таймер	Позволява да задавате графици за работа с до 4 настройки за всеки ден от седмицата.
ON/OFF [ON]	Включващ таймер	Стартира операцията, когато вие пожелаете.
ON/OFF [OFF]	Изключващ таймер	Спира операцията, когато вие пожелаете.
ON/OFF [ON/OFF]	Програмируем таймер	Действа като комбинация от включващия таймер и изключващия таймер.
SLEEP	Таймер за сън	Помога да спите комфортно, като постепенно намалява мощността на климатика.

3. Натиснете **[NEXT]**.
 4. Настройва всяка работа, зададена с таймера.
За повече информация, вижте следните инструкции на всяка настройка на таймера.
 5. Натиснете **[SEND]**, за да завършите настройката на таймера.
Бъдете близо до вътрешния модул.
- За да отмените настройката на таймера по време на работа, натиснете отново **[TIMER SETTING]**.

6.1. Седмичен таймер

Информация за настройката

- Изберете седмичен таймер от стъпка 2 на „Процедурата за настройка на таймера“.
- Натиснете **[SELECT]** ($\Delta \nabla$), за да изберете номер на програмата и ден от седмицата.
Избраният номер на програмата (1~4) и денят от седмицата ще започнат да примигват.

MO	Понеделник
TU	Вторник
WE	Сряда
TH	Четвъртък
FR	Петък
SA	Събота
SU	Неделя

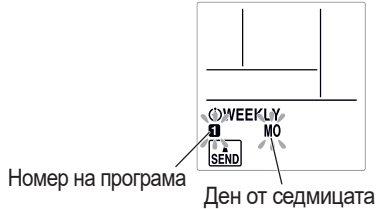

- Натиснете **[NEXT]**.
- Натиснете **[SELECT]** ($\Delta \nabla$), за да изберете работа, зададена с таймер.

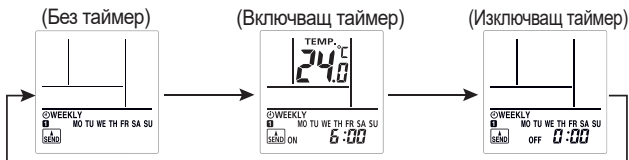

- Натиснете **[NEXT]**.
* Когато изберете „Без таймер“ в стъпка 4, дисплеят на настройката ще се върне в стъпка 1.
- Натиснете **[SELECT]** ($\Delta \nabla$), за да зададете включващ или изключващ таймер.
- Натиснете **[NEXT]**.
* Когато изберете „Изключващ таймер“ в стъпка 4, дисплеят на настройката ще се върне в стъпка 1.
- Натиснете **[SELECT]** ($\Delta \nabla$), за да зададете температурата.

Диапазон на задаваната температура

Режим Автоматично,	18,0 до 30,0 °C
Охлаждане или Изсушаване:	*Дори и ако зададете 10,0; 16,0 - 17,5°C, климатикът ще работи на 18,0°C.
Режим Отопление:	10,0 или 16,0 до 30,0 °C

- Натиснете **[NEXT]**.
Настройката на дисплея ще се върне в стъпка 1.
- Натиснете **[SEND]**, за да завършите настройката.
Бъдете близо до вътрешния модул.

ЗАБЕЛЕЖКИ: [TIMER] индикаторът на вътрешния модул няма да се включи дори и настройката да е завършена.

- Ако желаете да се върнете на предходната стъпка, натиснете **[BACK]**.
- За да проверите графика, използвайте **[SELECT]** ($\Delta \nabla$) за да прегледате настройките за седмичен таймер в стъпка 1.
- За да приключите проверката, натиснете **[TIMER SETTING]**.
- За да изключите седмичния таймер, натиснете **[WEEKLY]**, когато **[WEEKLY]** бива показван на дисплея на дистанционното управление.
Индикаторът ще изчезне.

ЗАБЕЛЕЖКИ:

- Режимите на работа ще са същите като режима, последно използван преди спирането на работата на климатика, затова операции от типа Охлаждане → Отопление → Охлаждане → Отопление не могат да бъдат задавани автоматично.
- Ако зададете един и същи час на включващия таймер и на изключващия таймер, то ще работи включващият таймер.
- Ако са зададени два включващи таймера с едно и също време, климатикът ще работи в поредността, в която са зададени.
- Не можете да използвате седмичния таймер и другите таймери едновременно.
Ако използвате включващ/изключващ таймер, програмираем таймер или таймерът за сън докато е активиран седмичният таймер, то седмичният таймер ще бъде изключен.
В такъв случай активирайте седмичния таймер след като другият таймер приключи действието си.
- Ако е свързано дистанционното управление с кабел (опция), тази функция е ограничена.

Примери за седмичен таймер

Пример 1

	7:00	9:00	11:00	17:00	23:00
Понеделник до петък	Програма 1 Вкл. 26 °C	Програма 2 Изкл.		Програма 3 Вкл. 28 °C	Програма 4 Изкл.
	Събуждане		Излизане за работа		Връщане вкъщи, Заспиване
Събота	(Няма настройки на таймера)				
Неделя	Програма 1 Изкл. (Вкл.)	Програма 2 Изкл. (Вкл.)	Програма 3 Изкл. (Вкл.)	Програма 4 Изкл. (Вкл.)	

Пример 2: Можете да определите настройките на температурата, като използвате включващия таймер в седмичния таймер.

7:00	9:00	17:00	23:00
Програма 1 Вкл. 28 °C	Програма 2 Вкл. 26 °C	Програма 3 Вкл. 27 °C	Програма 4 Вкл. 28 °C

6.2. Включващ таймер или изключващ таймер

- Изберете включващия таймер или изключващия таймер от стъпка 2 на „Процедурата за настройка на таймера“.
- Натиснете **[SELECT]** ($\Delta \nabla$), за да зададете включващ или изключващ таймер.
При натискане на бутона: Времето ще се промени с +5/-5 минути.
При натискане и задържане на бутона: Времето ще се промени с +10/-10 минути.
* За да изключите включващия/изключващия таймер, натиснете **[ON/OFF]**, когато **[ON/OFF]** бива показван на дисплея на дистанционното управление.
Индикаторът ще изчезне.

6.3. Програмираем таймер

- Задайте включващия таймер и изключващия таймер. (Вижте „6.2. Включващ таймер или изключващ таймер“).
- Изберете програмираемия таймер от стъпка 2 на „Процедурата за настройка на таймера“.

Таймерът, чието настроено време е по-близо до настоящето време, работи пръв. Редът на работа с таймера е показан, както следва:

Таймер	Индикатор на дисплея на дистанционното управление
Включващ→Изключващ таймер	ON▷OFF
Изключващ→Включващ таймер	ON◀OFF

ЗАБЕЛЕЖКИ: Можете да настроите програмираемия таймер само в рамките на 24 часа.

6.4. Таймер за сън

- Изберете таймера за сън от стъпка 2 на „Процедурата за настройка на таймера“.
- Натиснете **[SELECT]** ($\Delta \nabla$), за да зададете време, докато операцията спре.

Всеки път, когато натиснете бутона, часът се сменя, както следва:

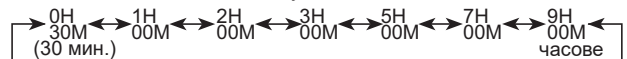

- За да изключите таймера за сън, натиснете **[SLEEP]**, когато **[SLEEP]** бива показан на дисплея на дистанционното управление.
Индикаторът ще изчезне.

По време на действието на таймера за сън зададената температура се изменя по следния начин.

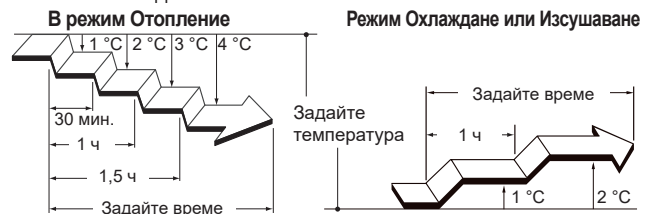

След изтичане на зададеното време, климатикът спира да работи.

7. ЕНЕРГОСПЕСТЯВАЩА ФУНКЦИЯ

7.1. Режим Икономичен

Той спестява повече електричество от другите режими на работа, като променя зададената температура до умерена стойност.

☞ Натиснете , за да включите/изключите режима Икономичен.

Ще се включи индикаторът [ ], намиращ се на вътрешния модул.

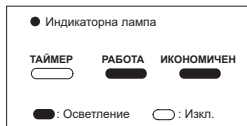

Работен режим	Стайна температура
Охлаждане/ Изушаване	Няколко градуса повече от зададената температура
Отопление	Няколко градуса по-малко от зададената температура

ЗАБЕЛЕЖКИ:

- В режими Охлаждане, Отопление или Изушаване максималната мощност при този режим е около 70% от обичайната.
- Този режим не може да бъде пускан, когато температурата бива наблюдавана чрез режим Автоматично.

8. ДРУГИ ОПЕРАЦИИ

8.1. Режим Мощен

При режим Мощен климатикът ще работи при максимална мощност, което е удобно, когато искате помещението да се охлади или затопли бързо.

ЗАБЕЛЕЖКИ: При мулти свързване тази функция не може да бъде използвана.

☞ Натиснете , за да включите/изключите режима Мощен. При активирането му вътрешният модул ще излъчи 2 кратки звукови сигнала. При деактивирането му вътрешният модул ще излъчи 1 кратки звукови сигнала.

Режимът Мощен ще се изключи автоматично в следните случаи:

- Режимът Мощен е в действие за определен период от време и температурата в стаята достига зададеното ниво при режимите Охлаждане, Изушаване или Отопление.
- 20 минути след включване на режима Мощен.

ЗАБЕЛЕЖКИ:

- Посоката на въздушния поток и оборотите на вентилатора се управляват автоматично.
- Режимът Мощен не може да функционира едновременно с режима Икономичен.
- Режимът Мощен изключва следните операции. Ако следните операции са зададени, те ще започнат след като режимът Мощен приключи.
 - Работа в режим за ниско ниво на шум на външния модул
 - Енергоспестяващ режим
- Ако е свързано дистанционното управление с кабел (опция), тази функция е ограничена.

8.2. Работа в режим за ниско ниво на шум на външния модул

Работата в режим за ниско ниво на шум на външния модул намалява шума от външния модул. По време на тази операция броят на въртене на компресора намалява и вентилаторът на външния модул се върти бавно.

ЗАБЕЛЕЖКИ: При мулти свързване тази функция не може да бъде използвана.

☞ Натиснете , за активиране или спиране на работата в режим за ниско ниво на шум на външния модул.

Докато работата в режим за ниско ниво на шум на външния модул е активиран,  е показан на дистанционното управление. Настройката се запазва, дори когато климатикът е изключен.

ЗАБЕЛЕЖКИ:

- Този операция не може да бъде изпълнена едновременно с режим Вентилация, режим Изушаване и режим Мощен.
- Ако е свързано дистанционното управление с кабел (опция), тази функция е ограничена.

8.3. Работа в режим 10 °C Отопление

Режимът 10 °C Отопление поддържа стаината температура на 10 °C, за да не се допусне прекалено охлаждане на помещението.

☞ Натиснете , за да се активира режим 10 °C Отопление.

Вътрешният модул ще издаде един кратък сигнал и ще се включи индикаторът [] на вътрешния модул.

☞ Натиснете , за да изключите климатика.

Индикаторът [] ще изгасне.

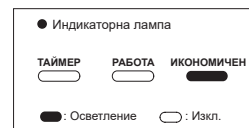

ЗАБЕЛЕЖКИ:

- По време на режима 10 °C Отопление само  е валидна.
- Когато температурата в стаята е достатъчно висока, този режим няма да се извършва.
- Ако е свързано дистанционното управление с кабел (опция), тази функция е ограничена.

9. НАСТРОЙКИ НА ИНСТАЛИРАНЕТО





9.1. Настройка на персонализиран код на дистанционното управление

Като зададете персонализиран код на вътрешния модул и дистанционното управление, можете да уточните климатика, който се контролира от дистанционното управление.

Когато два или повече климатика са в стаята и желаете да ги управлявате поотделно, задайте персонализиран код (възможни са 4 селекции).

ЗАБЕЛЕЖКИ: Ако персонализираните кодове са различни между вътрешния модул и дистанционното управление, вътрешният модул не може да получава сигнал от дистанционното управление.

Как да зададете персонализиран код на дистанционното управление

- Натиснете , докато се покаже само часовникът на дисплея на дистанционното управление.
- Натиснете и задръжте  за повече от 5 секунди.
Текущият персонализиран код ще бъде показан (първоначално зададен на А).
- Натиснете  (↕↕), за да промените персонализиран код между A↔B↔C↔D (a↔b↔c↔d).
* Свържете персонализиран код на дисплея с този на климатика.
- Натиснете  отново.
Персонализиран код ще бъде зададен.
Дисплеят ще се върне към дисплея на часовника.

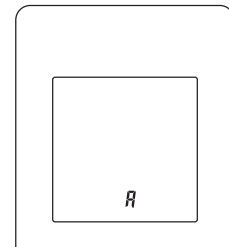

- За да промените персонализиран код на климатика, свържете се с авторизиран сервизен персонал (първоначално зададен на А).
- Ако не натиснете произволен бутон за 30 секунди след като персонализиран код е показан, дисплеят се връща към дисплея на часовника. В този случай повторете настройката от стъпка 2.
- В зависимост от дистанционното управление, персонализиран код може да се върне на А, при смяна на батериите. В този случай нулирайте персонализиран код, ако е необходимо. Ако не знаете персонализиран код на климатика, изпробвайте всеки един код, докато не намерите кода, който задейства климатика.

10. ПОЧИСТВАНЕ И ГРИЖА

⚠ ВНИМАНИЕ

- ❗ Преди почистване на този продукт се уверете, че сте го изключили и разкачили всички електрически захранвания.
 - Преди стартиране на работата се уверете, че смукателната решетка е напълно затворена. Непълното затваряне на смукателната решетка може да има влияние върху правилната работа или характеристиките на климатика.
 - Ако за почистването на филтъра е необходима работа на голяма височина, моля, консултирайте се с оторизиран сервизен персонал.
- ⊘ Когато монтирате или поддържате модула, не докосвайте алуминиевите жалузи на вградения топлообменник във вътрешния модул, за да избегнете нараняване.
 - Не излагайте вътрешния модул на течни инсектициди или спрей за коса.
 - Не стойте на хлъзгава, неравна или нестабилна повърхност, когато поддържате модула.

Честотата на почистване е посочена в следната таблица.

Какво трябва да се направи	Честота
Почистване на корпуса на вътрешния модул	Когато забележите
Почистване на въздушния филтър	Всеки 2 седмици
Почистване на йонно-дезодориращ филтър	На всеки 3 месеца
Смяна на ябълково-катехинов филтър (Име на модела: UTR-FA16)	На всеки 3 години
Смяна на йонно-дезодориращ филтър (Име на модела: UTR-FA16-2)	

* Филтрите за почистване на въздуха се продават отделно. Когато ги смените, моля, свържете се с магазина, от който сте закупили продукта.

Почистване на корпуса на вътрешния модул

ЗАБЕЛЕЖКИ:

- Не използвайте вода, по-гореща от 40 °С.
 - Не използвайте драскащи почистващи препарати, летливи разтворители като бензол или разреждател.
1. Почистете внимателно корпуса на вътрешния модул с мека кърпа, навлажнена с топла вода.
 2. Избършете внимателно корпуса на вътрешния модул със суха и мека кърпа.

Почистване на въздушния филтър

1. Махнете смукателната решетка.

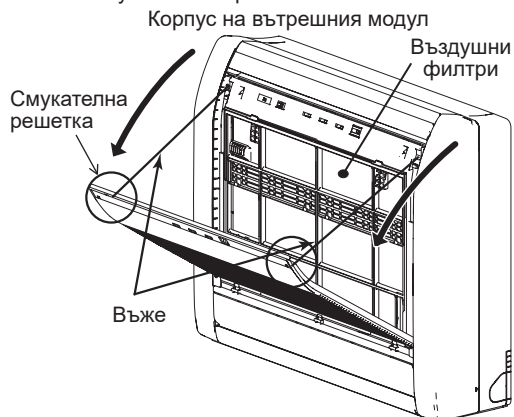

2. Извадете въздушния филтър. Повдигнете и издърпайте въздушния филтър.

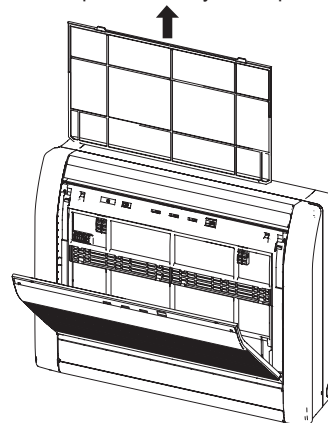

3. Отстранете праха по един от следните начини.
 - Почистване с прахосмучкачка.
 - Измиване със слаб почистващ препарат и топла вода. След като измиете въздушните филтри, ги изсушете изцяло на сянка.
4. Сменете въздушния филтър и затворете смукателната решетка.

Подравнете страните на въздушния филтър с панела и го натиснете докрай, като се уверите, че двете горни крепления са се върнали по местата си в съответните си отвори в панела.

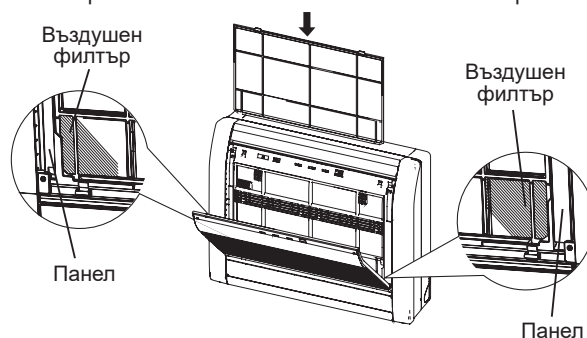

5. Затворете смукателната решетка.

ЗАБЕЛЕЖКИ: Ако се натрупа мръсотия във въздушния филтър, това ще намали въздушния поток, ще снижи ефективността на работата и ще увеличи шума.

Почистване на йонно-дезодориращ филтър и смяна на ябълково-катехинов филтър

1. Махнете въздушни филтри. Вижте стъпки 1 ~ 2 от „Почистване на въздушния филтър“.
2. Отстранете филтрите за почистване на въздуха от тяхната поставка.

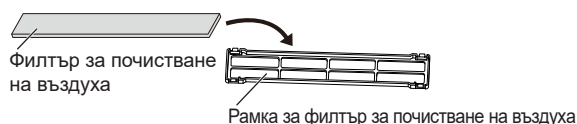

3. Облейте йонно-дезодориращия филтър (светлосин) с гореща вода под високо налягане, докато повърхността на филтрите не се покрие с вода.
4. Измийте йонно-дезодориращия филтър с неутрален разреден почистващ препарат. Не разгъвайте и не търкайте, в противен случай дезодориращият ефект може да отслабне.
5. Промийте йонно-дезодориращия филтър под течаща вода.
6. Изсушете йонно-дезодориращия филтър на сянка.
7. Отстранете ябълково-катехиновия филтър (светлозелен) от държача за филтри за почистване на въздух.

8. Поставете новите или измитите филтри за почистване на въздуха в рамките за филтри за почистване на въздуха.

ЗАБЕЛЕЖКИ: Използвайте ябълково-катехиновия филтър веднага щом отворите опаковката. Ефектът на почистване на въздуха отслабва, когато филтрите са оставени в отворена опаковка.

9. Поставете държачите за филтри за почистване на въздуха към въздушните филтри.

Монтирайте 4-те куки отзад на рамката на филтъра за почистване на въздуха с резето на двата края на въздушния филтър.

* Внимавайте филтърът за почистване на въздуха да не излиза извън рамката.

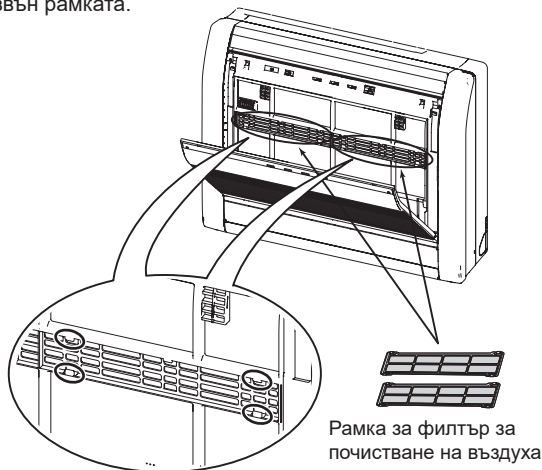

ЗАБЕЛЕЖКИ: Внимавайте филтърът за почистване на въздуха да не излиза извън рамката.

10. Сменете въздушния филтър и затворете смукателната решетка. Вижте стъпки 4 ~ 5 от „Почистване на въздушния филтър“.

Смяна на йонно-дезодориращ филтър

1. Махнете въздушни филтри. Вижте стъпки 1 ~ 2 от „Почистване на въздушния филтър“.
2. Отстранете йонно-дезодориращия филтър (светлозелен) от държача за филтри за почистване на въздуха.
3. Поставете новия йонно-дезодориращ филтър.

След продължителен престой на устройството

Ако сте изключили вътрешния модул за 1 месец или повече, използвайте режима Вентилация в продължение на половин ден, за да изсъхнат напълно вътрешните части, преди да преминете към нормална работа.

Допълнителна проверка

След дълъг период на употреба натрупаният във вътрешността на вътрешния модул прах може да намали ефективността на климатика дори ако сте поддържали уреда както трябва.

В такъв случай се препоръчва проверката на изделието.

За повече информация се консултирайте с оторизиран сервизен персонал.

Рестартиране на индикатора на филтъра (специална настройка)

Тази функция може да се използва, ако е настроена правилно при монтажа. Моля, консултирайте се с оторизиран сервизен персонал, ако желаете да използвате тази функция.

☞ Почистете въздушния филтър, когато индикаторната лампа показва следното:

Индикаторна лампа	Схема на примигване
TIMER OPERATION ECONOMY 	Примигва 3 пъти на интервали от 21 секунди

След почистването нулирайте индикатора на филтъра, като натиснете  , намиращ се върху вътрешния модул, в продължение на 2 секунди или по-малко.

11. ОБЩА ИНФОРМАЦИЯ

■ Отоплителни характеристики

Този климатик работи на принцип топлинна помпа, като абсорбира топлината от външния въздух и я пренася към вътрешния модул. В резултат, експлоатационните характеристики се намаляват със спад на температурата на външния въздух.

Ако имате усещането, че отоплението е недостатъчно, препоръчваме да използвате климатика, заедно с друг тип отоплителен уред.

■ Автоматично размразяване

Когато външната температура е много ниска при висока влажност на въздуха, може да се образува скреж по външния модул при работа в режим отопление и това да влоши експлоатационните характеристики на изделието.

За защита от образуване на скреж този климатик е снабден с автоматична функция за размразяване, контролирана от микрокомпютър.

Ако се образува скреж, климатикът ще спре временно, а веригата за размразяване ще сработи за кратко (максимално 15 минути).

Индикаторът [], намиращ се на вътрешния модул, ще примигва по време на функцията.

Ако по външното тяло се образува скреж след работа в режим Отопление, външния модул ще спре автоматично след няколко минути работа. След това започва автоматичното размразяване.

■ Функция Автоматично рестартиране

В случай на прекъсване на захранването, например при спиране на тока, климатикът веднага спира. Когато захранването се възобнови, климатикът се рестартира автоматично и работи в предишния режим.

Ако захранването прекъсне при настроен таймер, обратното броене на таймера ще се занули.

След възстановяване на захранването индикаторът [] на вътрешния модул ще примигва, за да покаже, че има грешка в таймера. В такъв случай нулирайте настройките на часовника и таймера.

■ Неизправности, причинени от други електрически уреди

Използването на други електрически уреди като електрическа самобръсначка или използването на радиопредавател може да причини неизправност в климатика.

Ако възникне такава неизправност, изключете прекъсвача.

След това го включете отново и започнете работа с помощта на дистанционното управление.

■ Диапазон на температура и влажност на въздуха при вътрешния модул

Допустимите диапазони на температура и влажност на въздуха са следните:

Стайна температура	Охлаждане/ Изсушаване	[°C]	18,0 - 30,0
	Отопление	[°C]	16,0 - 30,0
Влажност на въздуха в помещението			[%] 80 или по-малко *1)

*1) Ако климатикът работи без прекъсване в продължение на много часове, е възможно да се появи конденз на повърхността му и да капе.

- Ако устройството бъде използвано при условия извън допустимия диапазон на температурата, работата на климатика може да спре поради включване на автоматичната защитна верига.
- В зависимост от условията за работа е възможно топлообменникът да замръзне, което може да доведе до изтичане на вода или друга неизправност (в режими Охлаждане или Изсушаване).

■ Друга информация

- Не използвайте климатика за каквато и да е друга цел освен охлаждане/изсушаване на помещения, отопляване на помещения или вентилация.
- Допустимите диапазони на температура и влажност на въздуха за външния модул са посочени в неговия наръчник за монтиране.

12. ОПЦИОНАЛНИ ЧАСТИ

12.1. Дистанционно управление с кабел

Допълнителното дистанционно управление с кабел може да бъде използвано.

Можете да използвате безжичното и дистанционното управление с кабел едновременно.

Но някои от функциите на безжичното дистанционно управление са ограничени. Ако зададете ограничените функции, ще се чуе бипкащ сигнал и индикаторът [  ] на вътрешния модул ще премигне.

<Ограничени функции на безжичното дистанционно управление
Когато се използва заедно с дистанционното управление с кабел (тип 2 с кабел)

- Действие на седмичен таймер
- Режим Мощен
- Работа в режим за ниско ниво на шум на външния модул
- Работа в режим 10 °C Отопление

Може да използвате дистанционно управление с кабел и управление чрез безжична LAN мрежа (по избор).

Но някои операции от мобилното приложение са ограничени.

Повече от едно дистанционно управление

Можете да свържете две дистанционни управления с кабел към един климатик.

Всяко от тях ще може да управлява климатика.

Но функцията таймер няма да може да бъде използвана от второто дистанционно.

12.2. Климатик тип мултисплит

Този вътрешен модул може да се свърже към външен модул тип мултисплит. Климатикът тип мултисплит позволява няколко вътрешни тела да работят на няколко места. Вътрешните тела могат да работят едновременно в съответствие с тяхната съответна мощност.

Едновременно използване на няколко климатика

- При използване на климатик тип мултисплит няколко вътрешни модула могат да работят едновременно, но когато 2 или повече вътрешни модула от една и съща група работят едновременно, отоплението и охлаждането ще бъдат по-малко ефективни, отколкото ако се използва един вътрешен модул. Съответно, когато искате да използвате повече от 1 вътрешен модул за охлаждане по едно и също време, използването трябва да бъде вечер или по друго време, когато се изисква по-малка мощност. По същия начин, когато се използват няколко климатика едновременно за отопление, препоръчително е те да се използват в комбинация с други помощни отоплителни уреди, както се изисква.
- Сезонните и външни температурни условия, структурата на помещенията и броя на хората в помещението също могат да доведат до разлики в оперативната ефективност. Препоръчваме ви да опитате различни операционни модели, за да се потвърди нивото на мощност на отопление и охлаждане, предоставена от вашите климатизи, както и използването на климатизиците по начин, който най-добре отговаря на начин на живот на вашето семейство.
- Ако установите, че 1 или повече климатизи доставят ниско ниво на охлаждане или отопление при едновременна работа, препоръчваме ви да спрете едновременна работа на няколко климатика.
- Следните режими на работа не могат да работят по едно и също време.
Ако вътрешният модул е инструктиран да работи в режим на работа, който не може да изпълни, [] индикаторът на вътрешния модул ще започне да премигва (1 секунда включен, 1 секунда изключен), а модулът ще премине в режим на готовност.

Режим Отопление и режим Охлаждане (или режим Изсушаване)
Режим Отопление и режим Вентилация

- Режимът може да се настрои в един от следните различни режими на работа.

Режим Охлаждане и режим Изсушаване
Режим Охлаждане и режим Вентилация
Режим Изсушаване и режим Вентилация

- Работният режим (режим Отопление или режим Охлаждане (Изсушаване)) на външния модул ще се определя от работния режим на вътрешния модул, който е бил пуснат първи. Ако вътрешният модул бъде стартиран в режим Вентилация, работният режим на външния модул няма да бъде зададен.

Например, ако вътрешен модул (А) бъде стартиран в режим Вентилация, а след това на вътрешен модул (В) бъде зададен режим Отопление, то вътрешен модул (А) временно ще започне работа в режим Вентилация, но когато вътрешен модул (В) бъде пуснат в режим Отопление, индикаторът [] за вътрешен модул (А) ще започне да премигва (1 секунда включен, 1 секунда изключен) и той ще премине в режим на готовност. Вътрешният модул (В) ще продължи да работи в режим Отопление.

13. ОТСТРАНЯВАНЕ НА ПРОБЛЕМИ

ПРЕДУПРЕЖДЕНИЕ

- ! В следните случаи, незабавно спрете работата на климатика и разкачете всички електрозахранвания като изключите електрическия прекъсвач или разкачите захранващия щепсел. След това се консултирайте със своя дилър или оторизиран сервизен персонал.

Докато модулът е свързан към електрозахранването, той не е изолиран, дори ако е изключен.

- Модулът мирише на изгоряло или изпуска дим
- Теч на вода от модула

Изобщо не работи.

- Имало ли е прекъсване на захранването с ток?
В този случай устройството се рестартира автоматично след като бъде възобновено електрозахранването. (Вижте **страница 10.**)
- Изключен ли е електрическият прекъсвач?
⇒ Включете електрическия прекъсвач.
- Има ли изгорял бушон или е бил задействан електрическият прекъсвач?
⇒ Заменете бушона или рестартирайте прекъсвача.
- Работи ли таймерът?
⇒ За да проверите или да изключите настройката на таймера, вижте **страница 5.**

Слабо охлаждане или отопление.

- Дали устройството работи при условия извън позволения диапазон на температурата?
В такъв случай е възможно климатикът да спре да работи поради включване на автоматичната защитна верига.
- Мръсен ли е въздушният филтър?
⇒ Почистете въздушния филтър. (Вижте **страница 9.**)
- Блокирана ли е смукателната решетка или изходният отвор на вътрешния модул?
⇒ Отстранете блокиращите елементи.
- Правилно ли е зададена стайната температура?
⇒ За да промените зададената температура, вижте **страница 5.**
- Има ли врата или прозорец, които са оставени отворени?
⇒ Ако да, затворете ги.
- Зададена ли е скорост на вентилатора Тиха?
⇒ За да промените скоростта на вентилатора, вижте **страница 5.**
- Зададена ли е работата в режим за ниско ниво на шум на външния модул?
⇒ За да спрете работата в режима за ниско ниво на шум на външния модул, вижте **страница 8.**
- <В режим Охлаждане> В стаята влиза ли пряка или силна слънчева светлина?
⇒ Спуснете завесите.
- <В режим Охлаждане> Има ли други отоплителни уреди или работещи компютри или в помещението има твърде много хора?
⇒ Изключете отоплителните уреди или компютрите или задайте по-ниска температура. (Вижте **страница 5.**)

Въздушният поток е слаб или спира.

- Зададена ли е скорост на вентилатора Тиха?
⇒ За да промените скоростта на вентилатора, вижте **страница 5**.
- Включено ли е Контролиране на вентилатора за спестяване на енергия? В такъв случай вътрешният модул може да спира временно по време на режим Охлаждане.
⇒ За да изключите контролирането на Вентилатора за спестяване на енергия, вижте **страница 8**.
- <В режим Отопление> Току-що ли бе включен режимът? В такъв случай вентилаторът се върти много бавно известно време, за да затопли вътрешните части на устройството.
- <В режим Отопление> Стайната температура по-висока ли е от зададената температура?
В такъв случай външният модул спира, а вентилаторът на вътрешния модул се върти при много ниска скорост.
- <В режим Отопление> Примигва ли индикаторът [], намиращ се на вътрешния модул?
В такъв случай в момента се изпълнява Автоматично размразяване. Вътрешният модул спира за максимум 15 минути. (Вижте **страница 10**.)
- <В режим Изсушаване> Вътрешният модул работи при ниска скорост на вентилатора, за да регулира влажността на въздуха в помещението и може да спира от време на време.
- <В режим Автоматично> По време на периода на наблюдение вентилаторът се върти много бавно.

Чува се шум.

- Това са случва по време на работа на климатика или веднага след спирането му?
В такъв случай е възможно да се чува шумът, породен от циркулирането на хладилния агент. Това се вижда особено ясно в продължение на 2-3 минути след започване на работа.
- Чувате ли леко скърцане по време на работата на климатика?
Това е резултат от моментното разширение и свиване на предния панел в резултат на температурните промени.
- <В режим Отопление> Чувате ли свистене?
Този звук е резултат от операцията Автоматично размразяване. (Вижте **страница 10**.)

Модулът изпуска миризма.

- Възможно е климатикът да абсорбира различни миризми - от мебели, текстил или цигарен дим. Тези миризми е възможно да бъдат изпускани по време на работата му.

От устройството се отделя лека мъгла или пара.

- <В режим Охлаждане или Изсушаване> Устройството може да изпусне лека мъгла, образувана в резултат на кондензация от рязкото охлаждане.
- <В режим Отопление> Примигва ли индикаторът [], намиращ се на вътрешния модул?
В такъв случай е възможно външният модул да отделя пара поради Автоматичното размразяване. (Вижте **страница 10**.)

От външния модул изтича вода.

- <В режим Отопление> От външния модул може да изтича вода, която се образува при Автоматичното размразяване. (Вижте **страница 10**.)

Устройството работи по начин, различен от зададеното от дистанционното управление.

- Дали батериите в дистанционното управление не са изтощени?
⇒ Сменете батериите.

Работата се бави след рестартиране.

- Подаването на електричество е било внезапно възстановено?
В такъв случай компресорът няма да стартира за около 3 минути с оглед предотвратяване изгаряне на предпазителя.

Изобщо не работи.

- Примигва ли индикаторът [], намиращ се на вътрешния модул? (Вижте **страница 12**.)
Възможно е да е възникнала грешка в сензора за теч на хладилния агент или отказ/изключване на връзката.
Свържете се с оторизиран сервизен персонал.



Устройството работи по начин, различен от зададеното от дистанционното управление.

- Примигва ли индикаторът [], намиращ се на вътрешния модул? (Вижте **страница 12**.)
Може да има теч на хладилния агент. Извършва се издухване, за да се предотврати натрупване на хладилния агент.
Отворете прозорците, за да проветрите помещението и се свържете с оторизиран сервизен персонал.

Агрегатът започва да работи самостоятелно



























- Примигва ли индикаторът [], намиращ се на вътрешния модул? (Вижте **Състояние на индикаторните лампи**.)
Може да има теч на хладилния агент. Извършва се издухване, за да се предотврати натрупване на хладилния агент.
Отворете прозорците, за да проветрите помещението и се свържете с оторизиран сервизен персонал.

Незабавно прекратете работата и изключете електрическия прекъсвач в следните случаи. После се консултирайте с оторизиран сервизен персонал.

- Проблемът не изчезва дори и след извършването на тези проверки или диагностики.
- Върху вътрешния модул мигат [] и [], а [] мига бързо.

■ Състояние на индикаторните лампи

Схема на светене:  Мига,  Всичко

Състояние	Причини и решения	Вж. стр.
TIMER OPERATION ECONOMY   	Автоматично размразяване ⇒ Моля, изчакайте до приключването на размразяването (максимум 15 минути).	10
TIMER OPERATION ECONOMY    (3 пъти)	Индикатор на филтъра ⇒ Почистете въздушния филтър и рестартирайте знака на филтъра.	10
TIMER OPERATION ECONOMY    (Бързо)	Показване на код за грешка ⇒ Консултирайте се с оторизиран сервизен персонал.	-
TIMER OPERATION ECONOMY   	Грешка в настройката на таймера заради Автоматично рестартиране ⇒ Нулирайте настройките на часовника и таймера.	10
TIMER OPERATION ECONOMY   	Пробно пускане (само за оторизиран персонал) ⇒ Натиснете  , за да спрете пробното пускане.	3
TIMER OPERATION ECONOMY    (10 пъти) (8 пъти) (Бързо)	Подозрения за теч на хладилния агент ⇒ Извършва се издухване, за да се предотврати натрупване на хладилния агент. Отворете прозорците, за да проветрите помещението и се свържете с оторизиран сервизен персонал. * Натиснете бутон  за да спрете звъненето.	-
TIMER OPERATION ECONOMY    (4 пъти) (5 пъти) (Бързо)	Грешка на сензора за теч на хладилния агент ⇒ Възможно е да е възникнала грешка в сензора. Свържете се с оторизиран сервизен персонал. * Дори операцията да се извърши, все пак се свържете с упълномощен сервизен персонал	-
TIMER OPERATION ECONOMY   	Ограничена функция	11

■ Ръчно зададена Автоматична работа и индикатор на филтъра -

Можете да управлявате климатика чрез бутона  на вътрешния модул.

Статус	Време на натискане	Режим или операция
При работа	Повече от 3 секунди	Стоп
Спиране	2 секунди или по-малко	Нулиране на индикатора на филтъра
	Повече от 3 секунди и по-малко от 10 секунди	Автоматично ^{*1)}
	Повече от 10 секунди. (Само при сервизна поддръжка. ^{*2)})	Принудително охлаждане

*1) При мулти връзка режимът на работа е този, зададен на другите вътрешни модули.

*2) За да спрете принудителното охлаждане, натиснете този бутон или  на дистанционното управление.