

КЛИМАТИК

НАРЪЧНИК ЗА ЕКСПЛОАТАЦИЯ

КАСЕТЪЧЕН ТИП

Български

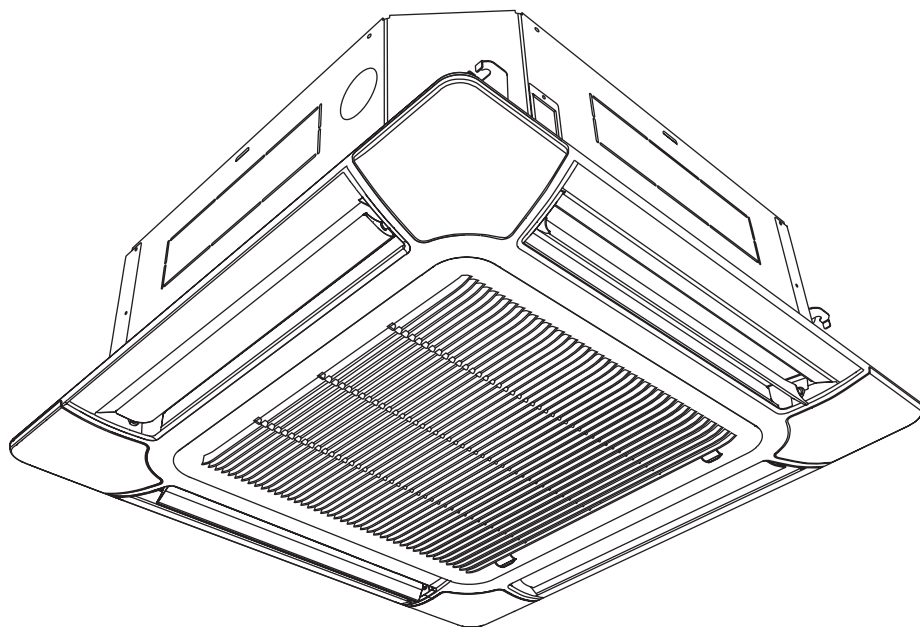



СЪДЪРЖАНИЕ

ПРЕДПАЗНИ МЕРКИ.....	2	НАСТРОЙКА НА ПОСОКАТА НА ВЪЗДУШНИЯ	
ОСОБЕНОСТИ И ФУНКЦИИ.....	3	ПОТОК.....	13
НАИМЕНОВАНИЯ НА ЧАСТИ.....	4	ФУНКЦИЯ SWING.....	14
ПОДГОТОВКА ЗА РАБОТА.....	6	ФУНКЦИЯ ECONOMY.....	14
РАБОТА.....	7	ПОЧИСТВАНЕ И ГРИЖА.....	15
ФУНКЦИЯ ТАЙМЕР.....	9	ОТСТРАНЯВАНЕ НА НЕИЗПРАВНОСТИ.....	16
ТАЙМЕР ВКЛ/ИЗКЛ.....	9	СЪВЕТИ ЗА ЕКСПЛОАТАЦИЯ.....	17
СЕДМИЧЕН ТАЙМЕР.....	10	САМОДИАГНОСТИКА.....	19
ТАЙМЕР ЗА ЗАДАВАНЕ НА ТЕМПЕРАТУРА.....	12		

ПРЕДПАЗНИ МЕРКИ

- За да предотвратите лични наранявания или материални щети, прочетете внимателно този раздел, преди да използвате продукта и се уверете, че следват предпазните мерки за безопасност.
- Неправилната експлоатация поради неспазването на тези инструкции, може да причини вреда или щети, сериозността, на които е класифицирана, както следва:

	ПРЕДУПРЕЖДЕНИЕ	Тази маркировка указва процедури, които, ако бъдат извършени неправилно, може да доведат до смърт или сериозни наранявания на потребителя.
	ВНИМАНИЕ	Тази маркировка указва процедури, които, ако бъдат извършени неправилно, може да доведат до лични наранявания на потребителя или материални щети.

ПРЕДУПРЕЖДЕНИЕ

- Този продукт не съдържа части, които могат да се сервизират от потребителя. Винаги се консултирайте с оторизиран сервизен персонал за ремонт, монтаж и преместване на този продукт. Неправилен монтаж или работа могат да причинят теч, електрически удар или пожар.
- В случай на неизправност като миризма на изгоряло, незабавно спрете работата на климатика и разкачете всички електрозахранвания като изключите електрическия прекъсвач или разкачете захранващия щепсел. След това се консултирайте с оторизиран сервизен персонал.
- Погрижете се да не повредите електрозахранващия кабел. Ако той бъде повреден, следва да бъде заменен от оторизиран сервизен персонал.
- В случай на течна на хладилен агент се уверете, че го държите далеч от пламък или каквито и да е възпламеними източници и се консултирайте със сервизен персонал.
- В случай на гръмотевична буря или знаци за светкавици, изключете климатика чрез дистанционното управление и избягвайте докосването на продукта или електрическия източник, за да предотвратите рисковете от електрически удар.
- Този уред не е предназначен за използване от лица (включително деца) с намалени физически, сензорни или ментални способности, или нямащи опит и познания, освен ако те не са под надзор или инструктирани относно ползването на уреда от лицата, отговорни за тяхната безопасност. Децата трябва да бъдат наблюдавани, за да сте сигурни, че не си играят с уреда.
- Не стартирайте и не спирайте работата на продукта като вкарвате или изкарвате щепсела или като включвате или изключвате прекъсвача на веригата.
- Не използвайте възпламеними газове в близост до този продукт.
- Не излагайте директно на въздушния поток за дълго време.
- Не вмъквайте пръстите си и каквито и да е предмети в изходния порт, отворен панел или смукателната решетка.
- Не работете с мокри ръце.

ВНИМАНИЕ

- Осигурете вентилация по време на употреба.
- Винаги работете с продукта с монтирани въздушни филтри.
- Уверете се, че всякакъв вид електронни уреди се намират поне на един метър (40 инча) както от вътрешното, така и от външното тяло.
- Разкачете всички електрически захранвания, когато не използвате продукта за продължителен период от време.
- След дълъг период на употреба се уверете, че сте проверили монтираният вътрешен модул, за да предотвратите падането на продукта.
- Посоката на въздушния поток и стайната температура трябва да бъдат отчетени правилно, когато използвате този продукт в стая с бебета, деца, стари или болни лица.
- Не насочвайте въздушния поток към камина или други отоплителни уреди.
- Не блокирайте и не покривайте смукателната решетка и изходния порт.
- Не упражнявайте какъвто и да натиска върху радиаторните жалузи.
- Не се катерете по този продукт, не поставяйте предмети върху него и не окачвайте предмети.
- Не поставяйте каквито и да е електрически продукти или домакински вещи под този продукт. Капещият от този продукт конденз може да ги навлажни и може да причини щети или неизправности.
- Не излагайте този продукт директно на вода.
- Не използвайте този продукт за запазване на храна, растения, животни, ценно оборудване, предмети на изкуството или други предмети. Това може да причини влошаване на качествата на тези продукти.
- Не излагайте животни или растения директно на въздушния поток.
- Не пийте дренажната вода от климатика.
- Не дърпайте електрозахранващия кабел.
- Когато поддържате продукта, не докосвайте алуминиевите жалузи на вградения топлообменник в него, за да избегнете нараняване.

ОСОБЕНОСТИ И ФУНКЦИИ

■ Функция за енергоспестяване и комфорт

ИНВЕРТОР

При включване климатикът стартира с максималната си мощност, за да достигне максимално бързо желаната температура. След това той автоматично преминава към по-ниска мощност за икономичен и комфортен режим на работа.

ФУНКЦИЯ ECONOMY

При активиране на функция ECONOMY, температурата в помещението е малко по-висока от зададената при охлаждане и по-ниска при отопление. Работата в режим ECONOMY може да осигури много повече спестяване на енергия, отколкото в обикновен режим.

СВРЪХТИХА РАБОТА

Когато бутонът FAN се постави на QUIET, климатикът ще работи свръх тихо; въздушният поток от вътрешното тяло е намален за осигуряване на тиха работа.

АВТОМАТИЧНО ПРЕВКЛЮЧВАНЕ

Режимът на работа (охлаждане, изсушаване, отопление) се превключва автоматично, за да се поддържа зададената температура в помещението и по този начин температурата непрекъснато се задържа с еднаква стойност.

■ Практична функция

СЕДМИЧЕН ТАЙМЕР

Използвайте този таймер, за да зададете работни времена за всеки ден от седмицата. Използвайте настройката ПОЧИВЕН ДЕН, за да изключите работата на таймера за избрания ден в идващата седмица. Тъй като всички дни могат да бъдат избрани заедно, седмичният таймер може да бъде използван за повторение на таймерните настройки за всички дни.

ТАЙМЕР ЗА ЗАДАВАНЕ НА ТЕМПЕРАТУРА

Използвайте този таймер, за да зададете температура за работни времена за всеки ден от седмицата. Той може да бъде използван, заедно с други таймерни настройки.

■ Функция почистване

СВАЛЯЕМА СМУКАТЕЛНА РЕШЕТКА

Смукателната решетка на вътрешното тяло може да се сваля за лесно почистване и поддръжка.

■ Дистанционно управление

КАБЕЛНО ДИСТАНЦИОННО УПРАВЛЕНИЕ

Кабелното дистанционно управление позволява удобно да се борави с вътрешния модул.

БЕЗЖИЧНО ДИСТАНЦИОННО УПРАВЛЕНИЕ (ОПЦИЯ)

Може да се използва допълнително безжично дистанционно управление. Когато използвате дистанционното управление има следните различни точки, в сравнение с използването на кабелно дистанционно управление.

[Допълнителните функции за безжични]

- SLEEP таймер
- ТАЙМЕР
- 10°C работа HEAT

Можете да използвате безжичното и кабелното дистанционно управление едновременно. (Но функцията е ограничена.)

[Ограничени функции за кабелни]

- Седмичен таймер
- Таймер за задаване на температура

НАИМЕНОВАНИЯ НА ЧАСТИ

Вътрешен модул

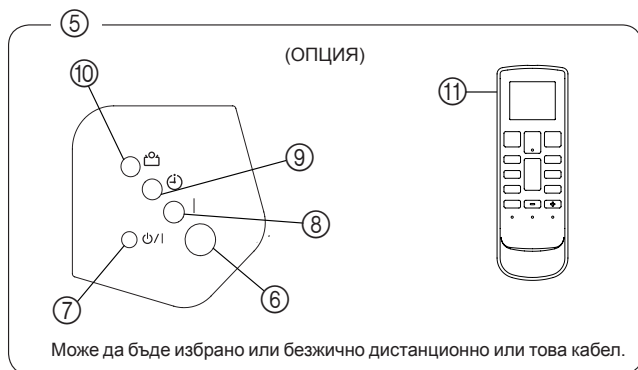
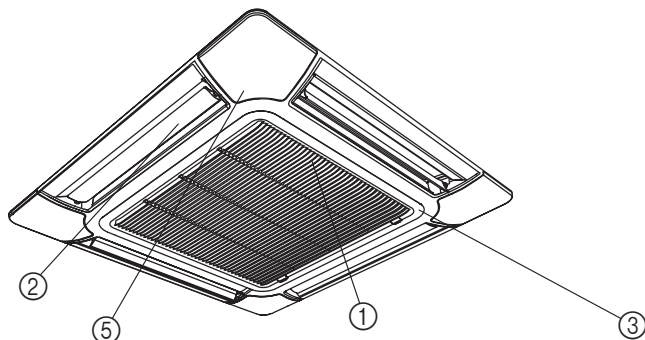

- ① Въздушен филтър (в смукателната решетка)
- ② Клапи за въздушен поток
- ③ Въздушна смукателна решетка
- ④ Дистанционно управление (с кабел)

- ⑤ Контролен панел (ОПЦИЯ)
- ⑥ Приемател на сигнал от дистанционното управление
- ⑦ Бутон **MANUAL AUTO**

- Когато бутон **MANUAL AUTO** е натиснат за повече от 10 секунди се стартира функцията за принудително охлаждане.
- Функцията за принудително охлаждане се използва по време на монтажа. Само за оторизиран сервизен персонал.
- Когато стартира функция принудително охлаждане по случайност, натиснете бутон **START/STOP** за да спрете действието на функцията.
- Моля, натиснете бутон **Filter Reset**.

- ⑧ Светлинен индикатор **OPERATION** (зелен)

- ⑨ Светлинен индикатор **OPERATION** (оранжев)

- Светлинните индикатори **TIMER** светват, когато таймерът се настройва от дистанционното управление.

- ⑩ Светлинен индикатор **ECONOMY** (зелен)





- Светлинен индикатор **ECONOMY** светва при активиране на следните функции:
 - Функция **ECONOMY**
 - Функция **10 °C HEAT** (контролирана с дистанционно управление)

- ⑪ Дистанционно управление (безжично)

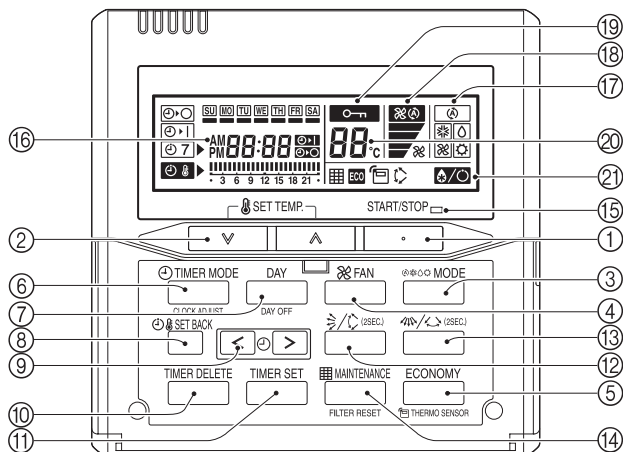
НАИМЕНОВАНИЯ НА ЧАСТИ

Дистанционно управление



- ① Бутон START/STOP
- ② Бутон SET TEMP. (Температура)
- ③ Бутон MODE
- ④ Бутон FAN
- ⑤ Бутон ECONOMY
- ⑥ Бутон TIMER MODE (CLOCK ADJUST)
- ⑦ Бутон DAY (DAY OFF)
- ⑧ Бутон SET BACK
- ⑨ Бутон SET TIME (< >)
- ⑩ Бутон TIMER DELETE
- ⑪ Бутон TIMER SET
- ⑫ Бутон за посока на вертикален въздушен поток и размах
- ⑬ Бутон за посока на хоризонтален въздушен поток и размах^{*1}
- ⑭ Бутон MAINTENANCE (FILTER RESET)^{#1}
- ⑮ Лампа за работа
- ⑯ Индикатор за време и часовник
- ⑰ Индикатор за работен режим
- ⑱ Индикатор за скорост на вентилатор
- ⑲ Индикатор за блокиране на работа
- ⑳ Индикатор за температура
- ㉑ Индикатор за функция
 -  Индикатор за размразяване
 -  Индикатор за термо сензор
 -  Индикатор ECONOMY
 -  Индикатор за вертикален размах
 -  Индикатор за филтър^{#1}

*1 Тези функции не могат да бъдат използвани.

(Моля, освен това, вижте ръководството за експлоатация на опцията, когато го използвате с опции и пр.)

#1 Може да се използва, ако е настроен правилно при монтажа. Моля, консултирайте се с оторизиран сервизен техник, когато използвате тази функция.

ПОДГОТОВКА ЗА РАБОТА

Задаване на текущ ден и час



Натиснете бутона TIMER MODE (CLOCK ADJUST) за 2 секунди или повече. Индикаторът за време на дистанционното управление ще мига.

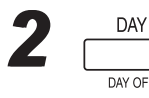

Натиснете бутона DAY и изберете текущия ден. Около избраният ден се появява .

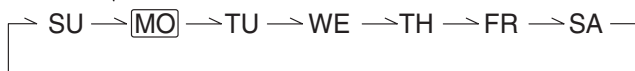

3

Натиснете бутоните SET TIME (< >), за да зададете текущото време. Натиснете многократно, за да регулирате текущото време на 1 минутни интервали. Натиснете и задръжете, за да регулирате текущото време на 10 минутни интервали.

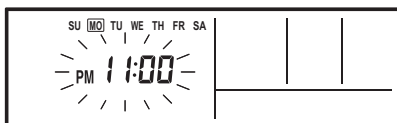
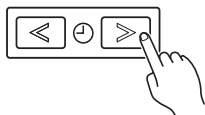

напр. Понеделник PM11:00

4



Натиснете бутона SET BACK, за да превключите между 12- и 24-часов дисплей за час.



5

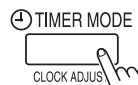

Натиснете отново, за да приключите.

РАБОТА

Инструкциите относно отопление (*) са приложими само за „МОДЕЛ HEAT & COOL“ (Ревърсивен цикъл).

За да стартирате/спрете работа

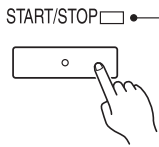

Натиснете бутона START/STOP.

Лампа за работа

Климатик ВКЛ: Свети ярко
Климатик ИЗКЛ: Не свети

За да зададете режим на работа

● Настройка на работен режим



Натиснете бутона MODE, за да зададете работен режим.

Ако е избрано DRY, скоростта на вентилатора ще бъде настроена на AUTO.

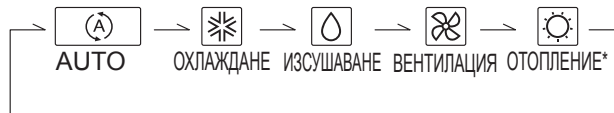

● Настройка за стайна температура

Натиснете бутоните SET TEMP, за да зададете текущата температура.

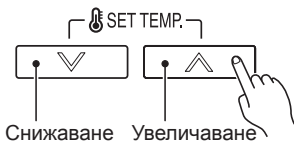

Обхват на температурна настройка

AUTO 18 до 30 °C
ОХЛАЖДАНЕ/ИЗСУШАВАНЕ 18 до 30 °C
ОТОПЛЕНИЕ* 16 до 30 °C

● Настройка за скорост на вентилатор

Натиснете бутона FAN, за да зададете скорост на вентилатор.



Функция ECONOMY

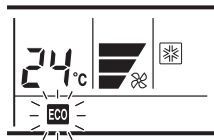

Натиснете бутона ECONOMY, за да стартирате или спрете работата в режим ECONOMY.

За подробности относно функцията, направете справка на страница 14.

Избор на температурен сензор за стайна температура

- Тази функция е заключена фабрично. С оглед коректното регистриране на стайна температура, когато използвате функцията се консултирайте с оторизиран сервизен персонал.

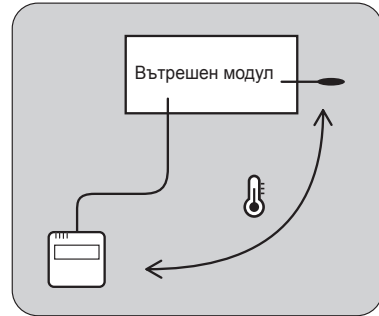

Натиснете бутонът ECONOMY за повече от 2 секунди, за да изберете дали стайната температура е регистрирана от вътрешния модул или от дистанционното управление.

Когато индикаторът на  термичния сензор се появи, стайната температура е регистрирана от дистанционното управление.

i ЗАБЕЛЕЖКИ

- Ако тази функция е заключена, местоположението, където стайната температура е регистрирана не може да бъде сменено, а маркировката  мига, когато бъде натиснат бутон ECONOMY за 2 секунди или повече.

Функция за защита от достъп на деца

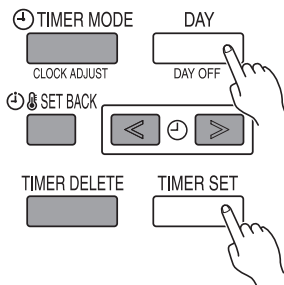

Натиснете бутонa DAY (DAY OFF) и бутонa TIMER SET едновременно за 2 секунди или повече, за да активирате функцията заключване за деца и заключете всички на дистанционното управление. Натиснете отново бутоните за 2 секунди или повече, за да деактивирате функцията заключване за деца.

Когато функцията заключване за деца е активирана се появява маркировката . Ако бъде натиснат който и да е бутон по време на заключване за деца, мига индикатор **CL**.



ФУНКЦИЯ ТАЙМЕР



OFF таймер (виж страница 9.)

Използвайте този таймер, за да спрете работата на климатика. Таймерът работи, а работата на климатика спира след изтичане на зададеното време. Таймерът може да бъде настроен предварително на 24 часа.



ON таймер (виж страница 9.)

Използвайте този таймер, за да стартирате работата на климатика. Таймерът работи, а работата на климатика стартира след изтичане на зададеното време. Таймерът може да бъде настроен предварително на 24 часа.



WEEKLY таймер (виж страница 10.)

Използвайте този таймер, за да зададете работни времена за всеки ден от седмицата.

Използвайте настройката ПОЧИВЕН ДЕН, за да изключите работата на таймера за избрания ден в двата дни седмица.

Тъй като всички дни могат да бъдат избрани заедно, седмичният таймер може да бъде използван за повторение на таймерните настройки за всички дни.



Таймер за задаване на температура SET BACK (виж страница 12.)

Използвайте този таймер, за да зададете температура за работни времена за всеки ден от седмицата.

Той може да бъде използван, заедно с други таймерни настройки.

ТАЙМЕР ВКЛ/ИЗКЛ

За да използвате ON/OFF таймер

1

TIMER MODE

CLOCK ADJUS



Натиснете бутонът TIMER MODE, за да изберете таймер ON или OFF.

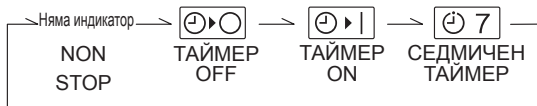

2



От 1 до 24 часа

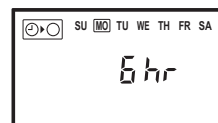

Напр. OFF таймер е зададен на 6 часа

Натиснете бутоните SET TIME (< >), за да зададете времето. След настройка на времето, таймерът ще стартира автоматично.

Количеството време до сработване на таймер OFF, което е показано на таймерният индикатор намалява, докато времето изтича.

• За да отмените

TIMER DELETE

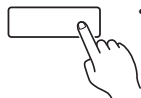

- Натиснете бутон TIMER DELETE, за да отмените таймера.
- Таймерът може да бъде отменен със смяна на таймера, като използвате бутон TIMER MODE.

СЕДМИЧЕН ТАЙМЕР

Настройка на Седмичен таймер

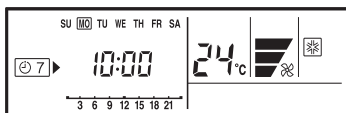
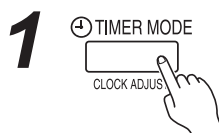

Натиснете бутоните TIMER MODE , за да изберете седмичен таймер.

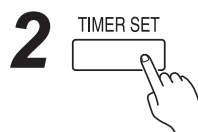

Натиснете бутоната TIMER SET за 2 секунди или повече.

3 ● **Настройка за ден от седмицата***

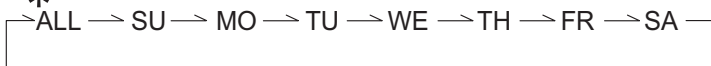
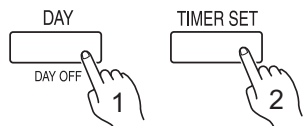

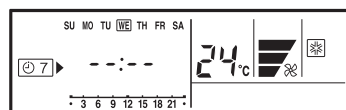

Натиснете бутоната DAY, за да изберете ден от седмицата, а след това натиснете бутоната TIMER SET, за да потвърдите настройката.

* За ALL, могат да бъдат настроени заедно всички дни от седмицата се появява около всеки ден.

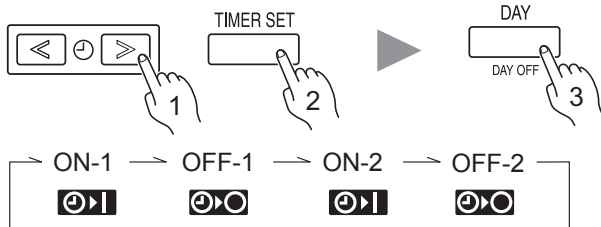

4 ● **Настройка на време**



Когато времето за работа е настроено се появява маркировка .

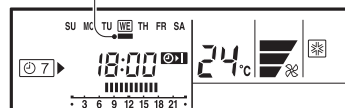

Напр. Таймерът е зададен за 7:00-18:00.

Натиснете бутоните SET TIME (< >), за да зададете времето, а след това натиснете бутон TIMER SET, за да потвърдите настройката и продължете към следващата настройка за време ON или OFF.

На ден могат да се задават до 2 времена ON и OFF.

Натиснете бутон DAY, за да приключите настройката за време и да се върнете към настройка на ден от седмицата.

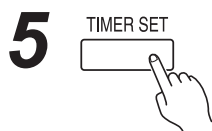

Повторете стъпки **3** и **4**.

За да приключите настройката на седмичен таймер, натиснете бутон TIMER SET за 2 секунди или повече.

● **За ад изтриете работното време**



Ако бутонът TIMER DELETE бъде натиснат по време на стъпки **3** или **4**, работното време за избрания ден ще бъде изтрито. Ако са избрани всички дни, работните времена за всички дни ще бъдат изтрити.

i ЗАБЕЛЕЖКИ

- Работното време може да бъде зададено само на 30-минутни интервали.
- Времето OFF може да бъде пренесено към следващия ден.
- Таймерите ON и OFF не могат да бъдат зададени с помощта на седмичния таймер. Трябва да бъдат зададени и двете времена, ON и OFF.

СЕДМИЧЕН ТАЙМЕР

Работа на СЕДМИЧЕН таймер

• За стартиране

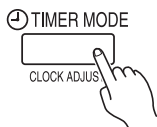

Когато е избран седмичен таймер, таймерът стартира автоматично.

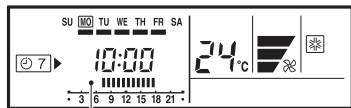

Показано е работното време за текущия ден.

• За да отмените



- Натиснете бутон TIMER DELETE, за да отмените таймера.
- Таймерът може да бъде отменен със смяна на таймера, като използвате бутон TIMER MODE.

За да настроите ПОЧИВЕН ДЕН (за празник)

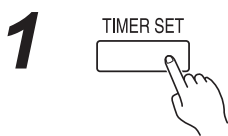

По време на седмичен таймер, натиснете бутон TIMER SET за 2 секунди или повече, за да зададете ден.

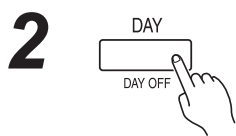

Изберете ден, за да настроите ПОЧИВЕН ДЕН.

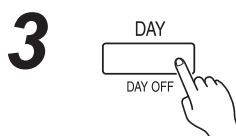

Натиснете бутон DAY (DAY OFF) за 2 секунди или повече, за да настроите ПОЧИВЕН ДЕН.

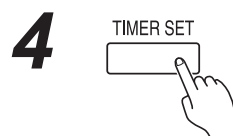

Натиснете бутон TIMER SET за 2 секунди или повече, за да приключите настройка ПОЧИВЕН ДЕН.

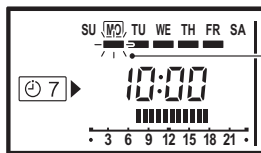
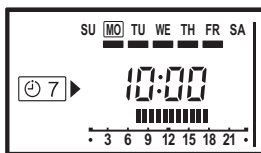

Маркировката ■ мига под деня от седмицата.

Напр. ПОЧИВЕН ДЕН е настроена за Понеделник.

- **За да отмените**
Следвайте същите процедури, като тези за настройка.

i ЗАБЕЛЕЖКИ

- Настройката ПОЧИВЕН ДЕН е налична само за дните, за които вече има седмични настройки.
- Ако работното време, прехвърлено към следващия ден (по време на настройката за следващия ден), ефективният обхват за ПОЧИВЕН ДЕН ще бъде настроен, както е показано по-долу.

• Нормално

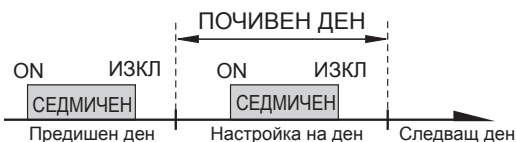

• Настройка за следващия ден



- Настройката ПОЧИВЕН ДЕН може да бъде избрана само 1 път. Настройката ПОЧИВЕН ДЕН е отменена автоматично след преминаване на зададения ден.

ТАЙМЕР ЗА ЗАДАВАНЕ НА ТЕМПЕРАТУРА

Таймер ЗАДАВАНЕ НА ТЕМПЕРАТУРА SET BACK

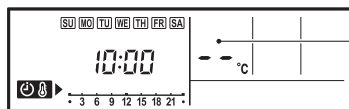
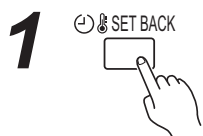

Ако няма налична настройка за температура SET BACK, за температура ще бъде показано „-“.

Натиснете бутона SET BACK, за да превключите към дисплей за потвърждение на SET BACK.

Ще бъдат показани работното време за SET BACK и зададената температура.

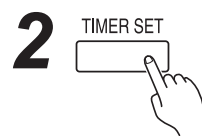

Натиснете бутона TIMER SET за 2 секунди или повече.

3 • **Настройка за ден** • **Настройка на работно време**

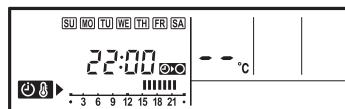
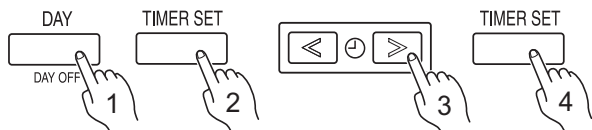

Напр. Когато настройвате всички дни заедно

Следвайте същите процедури, за да настроите работно време като тези за седмичен таймер. Бутонът TIMER DELETE се използва и както е описано в процедурите за седмичен таймер.

4 • **Настройка на температура**

Натиснете бутоните SET TEMP, за да зададете температура. (Обхватът на настройка за температура е същия, както обхвата на работен режим.)

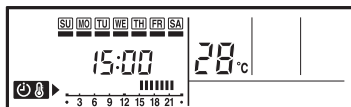
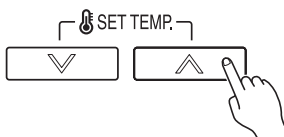

Напр. Работно време 15:00-22:00

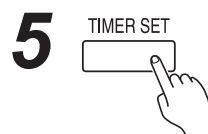
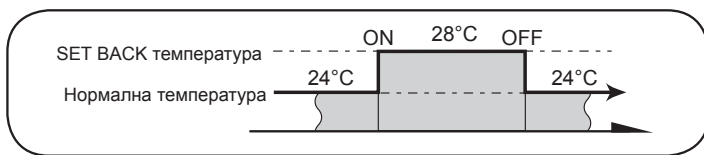

Повторете стъпки **3** и **4**. Натиснете бутон TIMER SET за 2 секунди или повече, за да приключите настройка на температура SET BACK.

Работа на таймер ЗАДАВАНЕ НА ТЕМПЕРАТУРА SET BACK

• **За стартиране**

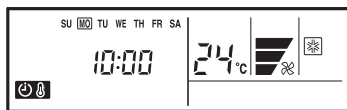

Напр. Дисплей по време на работа на таймер SET BACK (Работното време няма да бъде показано.)

Натиснете бутона SET BACK. Показва се дисплей за потвърждение SET BACK за 5 секунди, а след това таймерът стартира автоматично.

• **За да отмените**

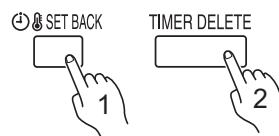

Натиснете бутон SET BACK, а след това натиснете бутон TIMER DELETE, докато не се покаже дисплей за потвърждение SET BACK. Дори ако бутонът SET BACK бъде натиснат отново, таймерът SET BACK ще бъде отменен.

i **ЗАБЕЛЕЖКИ**

- Таймерът SET BACK променя само зададената температура, той не може да бъде използван за стартиране или спиране работата на климатика.
- Таймерът SET BACK може да бъде настроен да работи до 2 пъти дневно, но само може да се използва само 1 температура.
- Таймерът SET BACK може да бъде използван заедно с функциите ON, OFF и седмичен таймер.
- Работното време SET BACK е показано само в дисплея за потвърждение SET BACK. (Вижте стъпка 1 за дисплея за потвърждение SET BACK.)

НАСТРОЙКА НА ПОСОКАТА НА ВЪЗДУШНИЯ ПОТОК

Инструкциите относно режима на отопление (*) са приложими само към "HEAT & COOL MODEL" (Reverse Cycle).
Стартирайте климатика преди да извършите тази процедура.

За да зададете режим на работа

● Настройка на вертикалната въздушна струя



Натиснете бутон **START/STOP** за да пуснете климатика и след това извършете следната процедура.

Натиснете бутон за вертикално регулиране на въздушната струя, за да настроите посоката.

При всяко натискане на бутона, посоката на въздушния поток ще се променя, както следва:

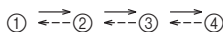

Дисплеят на дистанционното не се променя.

Препоръчвани настройки за посока на въздушната струя:

- ①, ②, ③, ④: При режим на охлаждане / изсушаване
- ②, ③, ④: При режим на отопление

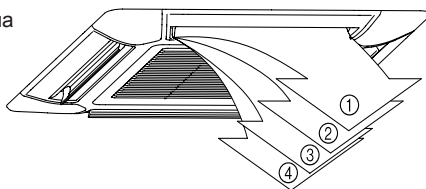

- Вертикалната настройка на въздушната струя е зададена автоматично, ако е показано, според типа на изработения режим на работа.

При режим на охлаждане / изсушаване : Хоризонтален поток ①

При режим на отопление* : Поток по посока надолу ④

- При режим на работа AUTO, за първата минута след стартиране, въздушният поток ще бъде хоризонтален ①; посоката на въздушния поток не може да се променя през този период.

● Настройка на хоризонтална въздушна струя

Функцията не може да се използва.

- Опит за ръчно придвижване на клапите нагоре/надолу може да доведе до неправилна работа ; в такъв случай, спрете уреда и го рестартирайте. Жалюзите трябва отново да започнат да работят правилно.

- Когато се използва в сая с деца, болни или възрастни лица, посоката на въздушната струя и стайната температура трябва да бъдат взети предвид при извършване на настройките.

ФУНКЦИЯ SWING

Преди включване на тази функция, включете климатика.

За да изберете функция /stop swing

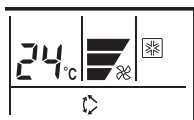
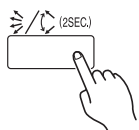

Натиснете бутона за вертикална посока на въздушния поток и бутона **swing** за повече от 2 секунди. (Завършете настройката, като натиснете отново бутоните за 2 и повече секунди).

Относно функцията Swing

Вид функция	Диапазон на движение на клапите
Охлаждане/Отопление/ Изсушаване/Вентилация	① до ④

- Функцията Swing - движение на клапите, може да спре временно, когато вентилатора на климатика не работи, или когато работи на много ниски скорости.

ФУНКЦИЯ ECONOMY

Преди включване на тази функция, включете климатика.

За да използвате функцията ECONOMY

Натиснете бутона ECONOMY.

Индикаторът ECONOMY ще светне.

Започва работата в режим ECONOMY.

За да спрете функцията ECONOMY

Натиснете отново бутона ECONOMY.

Индикаторът ECONOMY ще изгасне.

Започва нормална работа.

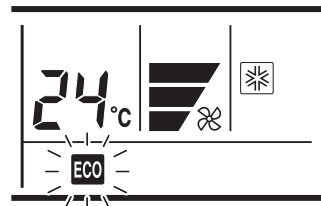

Относно функцията ECONOMY

При максимална мощност, функцията ECONOMY е около 70% от мощността при работа на климатика в нормален режим на охлаждане и отопление.

- Ако помещението не е охладено (затоплено) добре по време на режим ECONOMY, изберете нормален режим на работа.
- По време на работа в режим AUTO, работата на климатика не може да се промени към режим ECONOMY дори ако функцията ECONOMY е избрана с натискане на бутон ECONOMY.
- При активиране на тази функция ECONOMY, температурата в помещението е малко по-висока от зададената при охлаждане и по-ниска при отопление. Работата в режим ECONOMY може да осигури много повече спестяване на енергия, отколкото в обикновен режим.
- В случай на мулти-тип климатик режимът на работа ECONOMY е възможен само за настройка на вътрешния модул.

ПОЧИСТВАНЕ И ГРИЖА



ВНИМАНИЕ

- Преди почистване на този продукт се уверете, че сте го изключили и разкачили всички електрически захранвания.
- Тъй като почистването на филтъра включва работа на високи места, моля, консултирайте се с оторизиран сервизен персонал.
- Вентилаторът работи с висока скорост в модула и може да причини наранявания.
- Не излагайте корпуса на модула на течни инсектициди или спрей за коса.
- Внимавайте да не изпуснете смукателната решетка.

- Когато се ползва продължително време, климатикът може да натрупа прах вътре, намалявайки по този начин ефективността си. Препоръчваме климатикът да се проверява периодично, независимо от вашето почистване и грижи. За повече информация, консултирайте се с упълномощен сервизен техник.
- Когато почиствате корпуса на модула не използвайте вода с температура над 40°C, агресивни абразивни почистващи препарати или летливи агенти като бензин или разтворител.
- Ако модулет не работи за период от 1 месец или повече, уверете се, че предварително сте оставили вътрешните части на модула да изсъхнат напълно като сте пуснали модула в режим на вентилация за половин ден.

Почистване на въздушен филтър

1. Натиснете кукичките на смукателната решетка навътре към средата на модула за да се отвори.

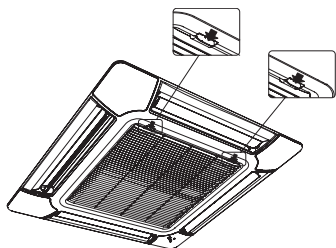

2. Издърпайте филтъра от смукателната решетка.

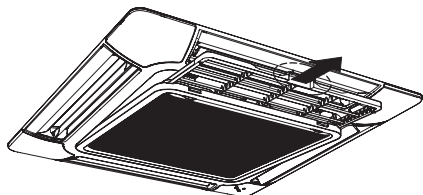

3. Почистване на въздушен филтър.

Отстранете праха от въздушните филтри с помощта на прахосмукачка или като ги измиете. След измиване, оставете въздушните филтри да изсъхнат напълно на място, защитено от слънчева светлина.

- Прахта от въздушния филтър може да се почиства с прахосмукачка или като го измиете в разтвор на топла вода и слаб препарат. Ако ще миете филтъра, уверете се, че сте го оставили да се изсуши напълно далеч от слънчева светлина, преди да го монтирате отново.
- Ако бъде позволено на мръсотията да навлезе във въздушния филтър, въздушният поток ще бъде намален, снижавайки ефективността и увеличавайки шума.

4. Монтиране на въздушните филтри обратно към смукателната решетка.

- ① Поставете обратно въздушните филтри в държачите.
- ② Уверете се, че въздушният филтър прави контакт със стопера, след като бъде поставен в държача.

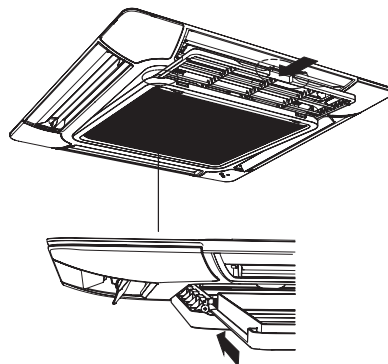

5. Затворете смукателната решетка и натиснете кукичките и навън.

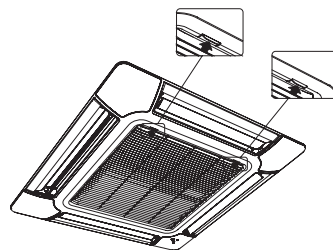

Нулиране на индикатора на филтъра (специална настройка)

- Може да се използва, ако е настроен правилно при монтажа. Моля, консултирайте се с оторизиран сервизен техник, когато използвате тази функция.
- Светва, когато е време за почистване на филтрите.

След включване на захранването.
Натиснете бутона MAINTENANCE за 2 секунди или повече на дистанционното управление.
Индикаторът за филтър ще изчезне.

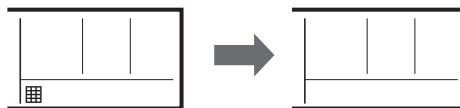

ОТСТРАНЯВАНЕ НА НЕИЗПРАВНОСТИ

Инструкциите относно отопление (*) са приложими само за „МОДЕЛ HEAT & COOL“ (Реверсивен цикъл).





ПРЕДУПРЕЖДЕНИЕ

В следните случаи, незабавно спрете работата на климатика и разкачете всички електрозахранвания като изключите електрическия прекъсвач или разкачете захранващия щепсел. След това се консултирайте със своя дилър или оторизиран сервизен персонал.

Докато модулет е свързан към електрозахранването, той не е изолиран, дори ако е изключен.

- Модулът мирише на изгоряло или изпуска дим
- Теч на вода от модула

Преди да поискате сервизно обслужване, извършете следните проверки:

	Симптом	Причина	Вж. стр.
НОРМАЛНИ ЯВЛЕНИЯ	Не сработва незабавно:	<ul style="list-style-type: none"> ● Ако модулет е спрял, а след това стартиран отново незабавно след това, компресора няма да стартира за около 3 минути с оглед предотвратяване изгаряне на предпазителите. ● Винаги щом прекъсвачът е изключен и включен отново, защитната верига ще се задейства за около 3 минути, предотвратявайки работата на модула през този период. 	—
	Чува се шум:	<ul style="list-style-type: none"> ● По време на работа и веднага след изключването на климатика може да чуете шум, подобен на течаща вода в тръбите. Същият шум може да се чуе и 2 до 3 минути след включването му. (Този шум е от протичащия хладилен агент). ● По време на работа може да се чуе лек скърцащ звук. Това е в резултат на разширяване или свиване на предният капак поради температурната разлика. 	—
		* По време операция за отопление понякога може да бъде чул скърцащ звук. Този звук е резултат от автоматичната операция за размразяване.	17
	Миризми:	<ul style="list-style-type: none"> ● Може да бъде разпространена миризма от вътрешния модул. Тази миризма е резултата от стайните миризми (мебели, тютюн и др.), които са навлезли в климатика. 	—
	Отделя се мъгла или пара:	<ul style="list-style-type: none"> ● По време на работа за охлаждане или изсушаване, от вътрешния модул може да изпусне мъгла. Това е резултат от внезапно охлаждане на стайния въздух от въздуха, изпускан от климатика, водещо до конденз и образуване на мъгла. 	—
		* По време на операция за отопление, вентилаторът на външния модул може да спре и може да бъде видяна мъгла, излизаща от модула. Това е резултат от автоматичната операция за размразяване.	17
	Въздушният поток е слаб или спира:	* Когато бъде стартирана операция за отопление, скоростта на вентилатора може да се намали временно, за да позволи подгриване на вътрешни части.	—
		* По време на операция за отопление, ако стайната температура се повиши над настройката на термостата, външният модул ще спре, а вътрешният модул ще работи при много ниска скорост на вентилатора. Ако искате да загреете стаята допълнително, настройте термостата на по-висока температура.	—
		* По време на операция за отопление, вътрешният модул ще спре работа временно (между 4 и 15 минути) тъй като работи режим за автоматично размразяване. По време на операцията за автоматично размразяване,  ще бъде показано на дисплея на дистанционното управление.	17
		● Вентилаторът може да работи на много ниска скорост по време на операцията за изсушаване или когато модулет наблюдава стайната температура.	—
● При работа QUIET, вентилаторът ще работи на много бавна скорост.		—	
● При AUTO работа на монитора, вентилаторът ще работи на много бавна скорост.		—	
От външния модул се изпуска вода:	<ul style="list-style-type: none"> * По време на работа за отопление, може да се образува вода, излизаща от външния модул поради операция за автоматично размразяване. 	17	
Индикаторът FILTER мига:	<ul style="list-style-type: none"> ● Почистете филтъра. След това, изключете индикатора FILTER. 	15	
 дисплеят за термо сензор на дистанционното управление мига:	<ul style="list-style-type: none"> ● Сензорът за стайна температура може да е неизправен. Моля, консултирайте с оторизиран сервизен персонал. 	—	

ОТСТРАНЯВАНЕ НА НЕИЗПРАВНОСТИ

	Симптом	Елементи за проверка	Вж. стр.
ПРОВЕРЕТЕ ОЩЕ ВЕДНЪЖ	Изобщо не работи:	<ul style="list-style-type: none">● Изключен ли е прекъсвачът?● Имало ли е повреда на захранването?● Има ли изгорял бушон или задействан прекъсвач на веригата?	—
		<ul style="list-style-type: none">● Работи ли таймерът?	9 до 11
	Лошо охлаждане (или отопление*):	<ul style="list-style-type: none">● Мръсен ли е въздушния филтър?● Блокиран ли са смукателната решетка или изходния порт на климатика?● Регулирате ли правилно настройките на стайната температура (термостат)?● Има ли отворен прозорец или врата?● В случай на работа за охлаждане има ли възможност от навлизане на слънчева светлина през прозорец? (Спуснете завесите.)● В случай на работа за охлаждане, има ли в стаята отоплителен уред и компютри или в стаята има прекалено много хора?	—
		<ul style="list-style-type: none">● Зададен ли е климатикът да работи в режим QUIET?	—

Ако проблемът продължава след извършване на тези проверки или ако усетите мириса на изгоряло, спрете работата незабавно, разкачете захранването и се консултирайте с оторизиран сервизен персонал.

СЪВЕТИ ЗА ЕКСПЛОАТАЦИЯ

Инструкциите относно отопление (*) са приложими само за „МОДЕЛ HEAT & COOL“ (Ревърсивен цикъл).

Отоплителни характеристики*

- Този климатик работи на принцип топлинна помпа, абсорбирайки топлината от външния въздух и пренасяйки я вътре. В резултат, експлоатационните характеристики се намаляват със спад на температурата на външния въздух. Ако усещате отоплението недостатъчно, препоръчваме да използвате климатика, заедно с друг тип отопление.
- Климатиките със нагревателна помпа загряват цялата стая чрез рециркулация на въздуха в стаята, в резултат на това, понякога може да е необходимо известно време за отопление след стартирането на климатика.

Когато вътрешната и външната температури са Високи*

Когато и двете температури, на вътрешна и външна са високи по време на ползване на режим за отопление, вентилаторът на външния модул може временно да спре.

Скорост на вентилатор: AUTO



Отопление*: Вентилаторът ще работи при много ниска скорост, когато подаваният от вътрешното тяло въздух е с ниска температура.

Охлаждане: С приближаването на стойността на стайната температура към настроената, скоростта на вентилатора ще намалява.

Вентилация: Вентилаторът ще работи на най-ниска скорост.

Автоматично размразяване, контролирано от микро компютър*

- Когато използвате режим на отопление при условия на ниски външни температури, висока влажност, по външния модул може да се образува скреж, което да доведе до намаляване на експлоатационните характеристики.

С оглед предотвратяване на този вид намаление на характеристиките, този модул е оборудван с автоматична функция за размразяване, контролирана от микро компютър. По време на цикъла за размразяване, вентилаторът на вътрешния модул ще спре, а на дисплея на дистанционното управление ще бъде показано  . Това ще продължи между 4 и 15 минути преди климатикът да стартира отново.

- След спиране на операцията отопление, ако има образувана скреж върху външното тяло, климатикът ще започне операция за автоматично размразяване. През това време външното тяло ще се изключи автоматично след като работи за няколко минути.

Слабо охлаждане на околната среда

Когато външната температура спадне, вентилаторите на външния модул може да превключат на ниска скорост или един или повече вентилатори да спрат временно.

Горещ старт*

Вътрешният модул предотвратява пропускания на студен въздух, когато започне работата по отопление.

Вентилаторът на вътрешния модул не работи или работи на много ниска скорост, докато топлообменника достигне зададената температура.

Двойни дистанционни управления (опция)

Може да бъде добавено допълнително дистанционно управление до максимум две дистанционни управления. Всяко дистанционно управление може да управлява климатика. Все пак, функциите на таймера не могат да бъдат използвани за подчинения модул.

Групов контрол

Всяко дистанционно управление може да управлява до 16 климатика.

Всички климатици ще работят с еднакви настройки.

СЪВЕТИ ЗА ЕКСПЛОАТАЦИЯ

Инструкциите относно отопление (*) са приложими само за „МОДЕЛ HEAT & COOL“ (Ревърсивен цикъл).

Режим на работа

AUTO (в модел COOLING):

- Когато първо е избран режим AUTO (автоматично превключване), вентилаторът работи на много ниска скорост за няколко минути, през което време вътрешното тяло засича условията на помещението и избира подходящ режим на работа.

Температурата в помещението е по-висока от определената температура в настройката на температура → Режим на охлаждане или изсушаване

Температурата в помещението е близка или по-ниска от определената температура в настройката на температура → Работа за наблюдение

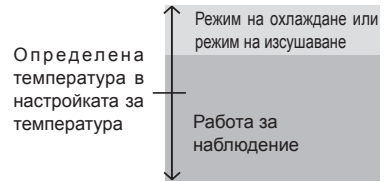

- Когато вътрешният модул е настроил температурата на помещението близка до температурната настройка, ще започне операция на наблюдение. В режим на наблюдение, вентилаторът ще работи на бавна скорост. Ако температурата в помещението се промени впоследствие, вътрешният модул отново ще избере подходящия режим на работа (охлаждане), за да настрои температурата спрямо стойността на температурната настройка.
- Ако режимът, избран автоматично от климатика не е този, който искате, изберете един от режимите на работа (COOL, DRY, FAN).

AUTO [в модел HEAT & COOL (Ревърсивен цикъл)]:

- Когато е избран режим AUTO (автоматично превключване), климатикът избира подходящия режим на работа (охлаждане или отопление) според текущата температура на помещението.
- Когато първо е избран режим AUTO (автоматично превключване), вентилаторът работи на ниска скорост за няколко минути, през което време вътрешното тяло засича условията на помещението и избира подходящ режим на работа.

Температурата в помещението е по-висока от определената температура в настройката на температура → Режим на охлаждане или изсушаване

Температурата в помещението е близка до определената температура в настройката на температура → Определя се от външната температура

Температурата в помещението е по-ниска от определената температура в настройката на температура → Режим на отопление

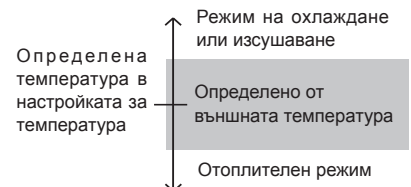

- Когато климатикът е настроил температурата на помещението близка до настройката на термостата, ще започне операция на наблюдение. В режим на наблюдение, вентилаторът ще работи на бавна скорост. Ако температурата в помещението се промени впоследствие, климатикът отново ще избере подходящия режим на работа (отопление, охлаждане), за да настрои температурата спрямо стойността, зададена в термостата.
- Ако режимът, избран автоматично от климатика не е този, който искате, изберете един от режимите на работа (HEAT, COOL, DRY, FAN).

ОТОПЛЕНИЕ*: ● Използвайте за отопление на помещението.

- Когато е избран режим отопление, климатикът ще работи около 3 до 5 минути на много ниска скорост на вентилатора, след което започва работа на избраната от Вас скорост на вентилатора. Този период от време е необходим за вътрешното тяло да се загрее преди започване на пълна мощност на работа.
- Когато стайната температура е много ниска, може да се образува скреж върху външното тяло и производителността му да се намали. За да се отстрани скрежта, климатикът автоматично ще преминава от време на време в режим обезскрежаване. По време на автоматичната работа за размразяване, отоплението ще бъде нарушено.
- След пускане на операцията за отопление ще отнеме известно време преди помещението да се затопли.

ОХЛАЖДАНЕ: ● Използвайте за охлаждане на помещението.

ИЗСУШАВАНЕ: ● Използвайте за леко охлаждане, докато се отнема влагата от помещението.

- Не можете да отпледвате помещението в режим на изсушаване.
- При режим изсушаване климатикът ще работи при ниска скорост, за да настрои влажността в помещението, вентилаторът на вътрешното тяло може да изключва от време на време. Също така вентилаторът може да работи на много ниска скорост докато установява влажността в помещението.
- Скоростта на вентилатора не може да се променя ръчно, когато е избран режим на изсушаване.

ВЕНТИЛАЦИЯ: ● Използвайте за циркулиране на въздуха в помещението.

При режим отопление:

Настройте термостата с настройка на температурата, която е по-висока от текущата температура в помещението. Режимът за отопление няма да работи, ако термостатът е нагласен на по-ниска от действителната температура в помещението.

При режим охлаждане/изсушаване:

Настройте термостата с настройка на температурата, която е по-ниска от текущата температура в помещението. Режимите на охлаждане и изсушаване няма да работят, ако термостатът е нагласен на по-висока от действителната температура в помещението (при режим охлаждане, вентилаторът ще работи сам).

При режим вентилация:

Не можете да използвате климатика да отоплява и охлажда помещението.

СЪВЕТИ ЗА ЕКСПЛОАТАЦИЯ

Инструкции относно инвертора (⊕) са налични само за „ИНВЕРТОРЕН МОДЕЛ“.

АВТОМАТИЧНО рестартиране

В случай на прекъсване на ел. захранването

- В случай на прекъсване на захранването на климатика от повреда, климатикът ще се рестартира автоматично в преди това избраният режим, след като захранването бъде възстановено.
- Използването на ел.прибори (ел.бръсначки и др.), както и портативно радио, в близост до климатика, могат да са причина за неизправна работа. В такъв случай, временно изключете климатика от ел.мрежата, включете го отново, а след това възстановете работата му с помощта на дистанционното управление.

Бележки

- * ● По време на използване на режим на отопление, външното тяло от време на време ще започне операцията по обезскрежаване за кратки периоди. По време на операцията по размразяване, ако потребителят настройва вътрешното тяло за отопление отново, режимът на размразяване ще продължи, а режимът на отопление ще започне след приключване на размразяването, в резултат на което може да се изисква известно време, преди да се излъчи топъл въздух.
- * ● По време на използване на режима на отопление, горната част на вътрешното тяло може да стане топла, но това се дължи на факта, че охлаждащата течност циркулира през вътрешното тяло, дори когато то се изключи; това не е неизправност.

САМОДИАГНОСТИКА

Когато в температурния индикатор бъде показано „Er“ е необходима инспекция на климатичната система. Моля, консултирайте с оторизиран сервизен персонал.

